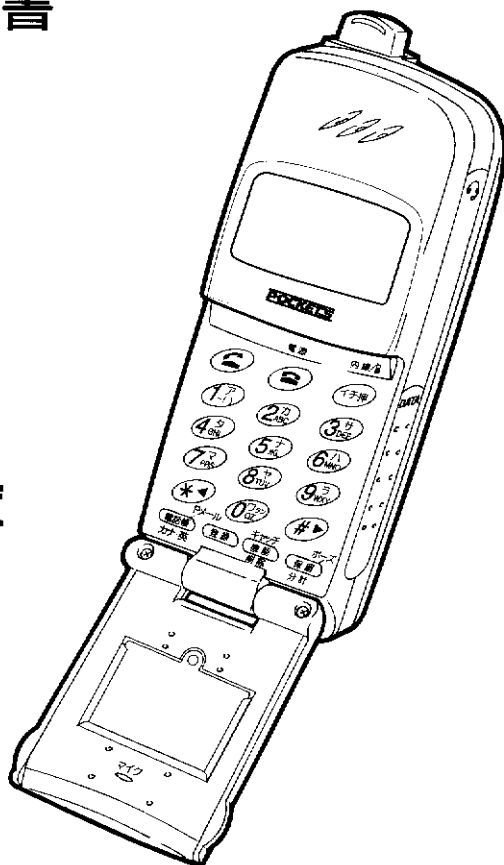

## PHS 電話機

型名 **AP-V102** 安心だフォン専用

## 取扱説明書

**POCKET'S** PHS DATA32**Pメール**

—— お買い上げありがとうございます ——

ご使用前にこの「取扱説明書」をよくお読みのうえ、  
正しくお使いください。そのあと保証書と一緒に大切に  
保管し、必要なときお読みください。

はじめに

準備編

基本編

応用編

発展的な使いかた

ご参考に

# もくじ

## はじめに

●安全上のご注意	5
●この取扱説明書の読みかた	10
●主な特長	11
●PHSとは	12
●  とは	13
●電話番号と請求について	13
●通話相手先限定サービス「安心だフォン」について	14

## 準備編

●使用上のご注意	15
●各部のなまえ	17
●準備（電池パックについて）	20

## 基本編

●使用中のお知らせ音	23
●使用中のお知らせ表示	23
●電源の入/切について	24
●時計の設定	25
●待受けモードを設定するには	27
●家庭親機の設定	29
●イチ押しボタンで電話をかける	30
●イチ押しボタンのモードを設定するには	30
●イチ押しボタンで電話をかけるには	31
●イチ押しボタンで別の電話番号に電話をかけるには	32
●ダイレクトボタン「1」～「3」だけで電話をかけるには	33
●電話の使いかた	34

●ダイヤルボタンで電話をかける	34
●電話をうける	35
●通話の相手に待ってもらう(保留)	35
●受話音量の調節	36
●呼び出し音量の調節	36
●かけ直す(再ダイヤル)	37
●再ダイヤルの削除(オールクリア)	37
●自分の電話番号を表示させるには	38
●通話時間の表示	38
●使用者名を登録するには	39
●親機1の内線番号を表示させるには	40
●親機2の内線番号を表示させるには	40
●呼び出し音量、呼び出しベル音を設定するには	41
●オリジナル呼び出し音を設定するには	43
●パイプレーターを設定するには	44
●パイプレーターの呼び出し動作を設定するには	45
●緊急ベルの使いかた	47
●緊急ベルを設定するには	47
●緊急ベル動作	47
●携帯・自動車電話・PHSの電話番号11桁化について	48
●PHS番号を11桁表示するには	48
●電話帳の電話番号を11桁に変換するには	49
●着信通知(着信レポート)機能の使いかた	50
●着信通知機能の使いかた	50
●着信通知で電話をかけるには	51
●他の人が使えないようにするには(ダイヤロック)	52
●ダイヤルロックを設定するには	52
●ダイヤルロック中に電話をかけるには	53
●ダイヤルロックを解除するには	54
●暗証番号の登録	55

## 応用編

●電話帳の使いかた	56
●電話帳の登録(その1) —名前と電話番号入れる—	56
●カナ英数字のダイヤルボタンの 割り当て	57
●電話帳の登録(その2) —ベル音種類・誕生日・個人メモを登録する—	58
●電話帳の登録(その3) —メモリー番号を指定する—	60
●電話帳の呼び出し(その1) —50音順に呼び出し—	61
●電話帳の呼び出し(その2) —名前を指定して呼び出し—	63
●電話帳の呼び出し(その3) —メモリー番号を指定して呼び出し—	64
●電話帳の呼び出し(その4) —  (音量小) ボタンで呼び出し—	65
●電話帳を修正するには	67
●電話帳を削除するには	69
●電話帳を使ってポケベル自由文を 送るには	70
●電話帳の登録件数を知るには	72

## 発展的な使いかた(公衆/家庭モード)

●こんなこともできます	73
●番号通知について	73
●番号通知をしないとき	73
●タッチトーンを鳴らなくするには	74
●圏外警告音を鳴らなくするには	75
●アラームタイマーを使うには	76
●エリアコール音を利用するには	77
●モデム/FAXのデータ通信について	78
●モデムの設定	78
●サブアドレスの設定	80
●暗記カードの使いかた	82
●暗記カードの登録	82
●暗記カードの呼び出し(その1) —50音順に呼び出す—	83

●暗記カードの呼び出し(その2) —文字を指定して呼び出す—	84
●暗記カードを修正するには	85
●暗記カードを削除するには	86
●時間割表の使いかた	87
●時間割表の登録	87
●時間割表を呼び出すには	89
●時間割表を修正するには	90
●時間割表を削除するには	91
●週間アラームの使いかた	92
●週間アラームの登録	92
●留守録機能を使うには	94
●応答メッセージの録音	94
●留守録に設定するには	95
●留守録の動作の流れ	96
●応答するまでのベル回数を変えるには	97
●用件の録音を留守番電話サービスに転送するには	98
●録音された用件を聞くには	99
●録音件数を知るには	99
●フォト・フリップ (ウィンドウ)の使いかた	100
●通話録音、メモ録音するには	101
●Pメール(簡易文字伝送機能) の使いかた	102
●Pメールについて	102
●Pメールを送信する	102
●Pメール送信後、続けて話すときは (継続通話)	104
●Pメールを登録してから送信する	105
●Pメールを受信する(その1)	106
●Pメールを受信する(その2) —継続通話—	106
●送信Pメールの呼び出し	107
●送信Pメールを削除するには	107
●受信Pメールの呼び出し	108

● 受信Pメールを削除するには	108	● 外線に電話をかけるには	121
● 呼び出したPメールを利用して返信するには	109	● 外線の電話をうけるには	122
● 受信Pメールの保護設定	110	● 外線の相手に待ってもらうには (保留)	122
● 保護設定を解除するには	110	● 外線を転送するには	123
● ヘッドホン(イヤホン)マイク(別売り)を使うには	111	● 全体保留にするには	124
● リモコンボタンで電話をかけるには	111	● 全体保留の外線に出るには	124
● リモコンボタンで電話をうけるには	112	● 内線呼び出すには (内線通話)	125
● 動作をクリアするには	113	● 内線から呼ばれたら	125
● 動作の設定をお買い上げ時の状態に戻すには	113	● 親機の機能設定	126
● 電話帳を全部取り消すには	114	● 親機のLCRを登録する	127
● 暗記カードを全部取り消すには	115	● プッシュホンサービスを利用するには	128
● 公衆またはトランシーバーでかけるには (強制発信)	116	● キャッチホンを利用するには	129
● 家庭モードのとき公衆で電話をかけるには	116	● トランシーバーで使うには (子機間通話)	130
● 家庭モードのときトランシーバーを呼び出すには	117	● トランシーバーモードにする	130
● データ通信について	118	● トランシーバーを呼び出すには	130
● 付加サービスを利用するには	119	● トランシーバーから呼ばれたら	131
● 分計サービス	119		
● 留守番電話サービス	120		
● 家庭で使用するには	121		
● 家庭モードにするには	121		

## ご参考に

● ハンドストラップの取り付け	132
● お手入れ	133
● 故障かな?と思ったら	134
● 保証とアフターサービス	136
● 主な仕様	137
● 用語索引	裏表紙

### ● 110番、119番通報時におけるご注意

1. 移動しながらの通報は、通報中に電話が切れてしまうことがあります。いったん立ち止まった状態から通報してください。
2. PHSからの通報であることを伝えてください。  
なお、通報場所等が不明の場合は、表札、電柱、看板等で確認するか、付近の住民に聞くなどして、所在地、目標をはっきり確かめてから通報してください。
3. 通報終了後、当庁側から問い合わせのため呼び出しをすることがあります。おおよそ10分位はPHSの電源を切らずにいてください。
4. 所在地等が不明の場合は、近くの公衆電話等を利用して通報してください。

# 安全上のご注意

## 絵表示について

この取扱説明書と製品には、いろいろな絵表示が記載されています。これらは、製品を安全に正しくお使いいただき、人への危害や財産への損害を未然に防止するための表示です。絵表示の意味をよく理解してから本文をお読みください。

### ⚠ 危険

●この表示の注意文を無視して、誤った取扱いをすると、死亡または重傷を負う危険が差し迫って生じることが想定される内容を示しています。

### ⚠ 警告

●この表示の注意文を無視して、誤った取扱いをすると、死亡または重傷を負う可能性が想定される内容を示しています。

### ⚠ 注意

●この表示の注意文を無視して、誤った取扱いをすると、傷害を負ったり物的損害が想定される内容を示しています。

## 絵表示の説明

△記号は、注意（危険、警告を含む）をうながす内容があることをお知らせするものです。図の中や近くに具体的な「注意喚起」内容を示しています。



一般的注意



感電

⊘記号は、禁止の行為であることをお知らせするものです。図の中や近くに具体的な「禁止」内容を示しています。



禁止



分解禁止



接触禁止

●記号は、行為をお守りいただく内容をお知らせするものです。図の中や近くに具体的な「指示」内容を示しています。



一般的指示



電源アダプターを抜く

## 安全上のご注意 (つづき)

### ⚠危険 (電池パックの取扱い)

- 付属の電池パック(リチウムイオン電池)は当社の電話機専用です。

指定以外の用途に使用すると、電池の破裂や性能・寿命の低下の原因となります。また指定以外の電池パックは使用しないでください。



一般的指示

- 電池パックを充電するときは、必ず指定の充電器を使用してください。

指定以外の充電器を使用すると、火災や故障の原因となります。



- 電池パックは次のことを守らないと、発熱・破裂・発火の原因となります。

- ・電池パックを火の中に投入したり、加熱しないこと
- ・電池パックを火のそば、ストーブのそばなど高温の場所で使用したり、充電したり、放置しないこと
- ・プラス+とマイナス-を逆にして使用しないこと
- ・+と-の端子を針金等の金属で接続しないこと。また金属製のネックレスやヘアピンなどと一緒ハンドバッグやポケットなどに入れないこと
- ・釘を刺したり、ハンマーで叩いたり、踏み付けたりしないこと
- ・分解、改造、ハンダ付けなどをしないこと



- この機器に使用している電池パックを取り出したときは、幼児の手の届かないところに保管してください。万一、飲み込んだときは、直ちに医師と相談してください。



### ⚠警告 (電池パックの取扱い)

- 電池パックを使用中や充電中、または保管時に異臭を発したり、発熱したり、変色・変形その他今までと異なることに気がついたときは、機器から電池パックを取り出し、使用を中止してください。



- 万一、電池パックが液もれして液が目に入ったときは、こすらずにすぐきれいな水でよく洗った後、直ちに医師の治療を受けてください。

目に傷害を与える恐れがあります。また、もれた液が皮膚や衣服に付着したときは、きれいな水で洗い流してください。皮膚がかぶれたりする原因になります。



一般的指示

- 電池パックが液もれして異臭がするときは、直ちに火気より遠ざけてください。もれた電解液に引火して発火・破裂の原因となります。



- 電池パックの充電温度範囲は5～35℃です。

この温度範囲以外では充電しないでください。電池の性能や寿命を低下させる原因になります。



# 警告 (電話機の取扱い)

- 万一、煙が出ている、へんなにおいがするなどの異常状態のまま使用すると、火災・感電の原因となります。



電源アダプターを抜く

すぐに電源アダプターをコンセントから抜いてください。煙が出なくなるのを確認して販売店に修理をご依頼ください。お客様による修理は危険ですから絶対におやめください。

- 電源アダプターのプラグの刃と刃の間に金属物やほこりが付着したままで使用しないでください。



火災・感電・故障の原因となります。

- 電源アダプターは AC 100V 以外の電圧で使用しないでください。



火災・感電・故障の原因となります。

- 分解や改造はしないでください。



分解禁止

(分解や改造は法律で禁止されています。) 本機は内部に高い電圧の部分があり、感電の原因となります。

- 電源アダプターの電源コードを加工したり、無理に曲げたり、ねじったり、引っ張ったりしないでください。



火災・感電・故障の原因となります。

- 電源アダプターの電源コードの上に家具などの重い物をのせたり、コードが下敷にならないようにしてください。



コードに傷がついて火災・感電・故障の原因となります。

- 電源アダプターの電源コードが傷んだら(芯線の露出、断線など)、販売店に交換をご依頼ください。



そのまま使用すると火災・感電・故障の原因となります。

- 万一、この機器を落としたり、キャビネットを破損した場合は、電源アダプターをコンセントから抜いて販売店にご連絡ください。



電源アダプターを抜く

そのまま使用すると、火災・感電の原因となります。

- 雷が鳴り出したら、電源アダプターには触れないでください。感電の原因となります。



接触禁止

- この機器の開口部から内部に金属類や燃えやすいものなど異物を差し込んだり、落とし込んだりしないでください。



火災・感電・故障の原因となります。特に小さなお子様のいるご家庭ではご注意ください。

- この機器に水が入ったり、濡らさないようにご注意ください。



火災・感電・故障の原因となります。雨天、降雪中、海岸、水辺での使用は特にご注意ください。

- 万一、内部に水などが合った場合は、電源アダプターをコンセントから抜いて販売店にご連絡ください。



電源アダプターを抜く

そのまま使用すると火災・感電の原因となります。

- 濡れた手で電源アダプターを抜き差ししないでください。感電の原因となります。



→ [8] ページへ続く

## 安全上のご注意 (つづき)

### ⚠ 注意 (電話機の取扱い)

- この機器の近くに花びん・化粧品など水の入った容器を置かないでください。  
こぼれた場合、火災・感電・故障の原因となります。



- たこ足配線はしないでください。  
発熱・火災の原因となります。



- 電源アダプターは、完全にコンセントに差し込んでください。  
すき間に金属などが入ると、火災・感電・故障の原因となります。



一般的指示

- 付属の電源アダプター以外は使用しないでください。  
火災・感電・故障の原因となります。



- 病院内等で使用する場合、電波により医療機器に影響を与えることも考えられます。  
医療機器の近くへの設置や近くでの使用は避けてください。



一般的指示

- 電源アダプターをコンセントから抜くときは、電源コードを引っ張らないでください。  
コードが傷つき、火災・感電・故障の原因となることがあります。必ず電源アダプター本体を持って抜いてください。



一般的指示

- 電源アダプターの電源コードを熱器具に近付けないでください。  
コードの被覆が溶けて、火災・感電・故障の原因となることがあります。



- 電源アダプターは、布や布団でおおったり、つつんだりしないでください。  
熱がこもり、ケースが変形し、火災の原因となることがあります。風通しのよい状態でお使いください。



- 湿気やほこりの多い場所に置かないでください。  
火災・感電・故障の原因となることがあります。



- 調理台や加湿器のそばなど油煙や湯気が当たるような場所に置かないでください。  
火災・感電・故障の原因となることがあります。



- ぐらついた台の上や傾いた所など不安定な場所に置かないでください。  
落ちたり、倒れたりしてけがの原因となることがあります。また、強い衝撃を与えますと、故障の原因となります。





- 直射日光の当たる場所など温度の高くなる場所には設置しないでください。  
変形・変色や火災の原因になることがあります。



- テレビ・ステレオ・OA 機器等に近い場所には置かないでください。  
電話に雑音が入ったり切れることがあります。



- 充電器を移動させる場合は、必ず電源アダプターをコンセントから抜いたことを確認の上、行ってください。  
そのまま移動するとコードが傷つき、火災・感電・故障の原因となる場合があります。



電源アダプターを抜く

- この機器を風呂場で使用しないでください。  
火災・感電・故障の原因となる場合があります。



- 旅行・出張などで長期間この機器をご使用にならない場合は、安全のため電源アダプターをコンセントから抜いてください。



電源アダプターを抜く

- お手入れの際は、安全のため電源アダプターをコンセントから抜いてください。



一般的指示

- この機器に水滴が付いたときは、乾いた布でふき取ってください。



# この取扱説明書の読みかた

違う説明のしかたもありますが、基本的には同じです。

番号は操作箇所  
と手順を示します。

操作によって表示窓に  
表示される内容です。

用語解説や補足説明  
などです。

## 電話の使いかた

### ダイヤルボタンで電話をかける

本機は「安心だフォン」専用電話機です。あらかじめ登録された電話番号以外には発信できません。

● 待受け表示(公衆 通)がされているとき

#### 1 電話番号をダイヤルする

- 押し間違えたときは、**②** ボタンを「ポン」に押すごとに1ケタずつ消えます。押し続けると全部消えます。

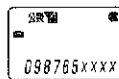

#### 2 (通話) ボタンを押す

- 撥線動作中は、着信ランプと待受けマークが点滅し、受話口から「ブツッ」音が聞こえます。相手の方が山からお話しく下さい。

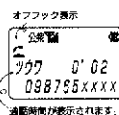

お話しが終わったら

#### 3 (通話) ボタンを押す

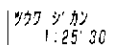

### お知らせ

- 通話するときは、電池のフタ付近を持ってお使いください。本機は高性能チップアップリカを使用しています。アンテナ近くを保持すると、手の影響で電波の妨げが近くなります。
- 途中でやめるには、**②** ボタンを押します。
- (通話) ボタンを先に押してからかけるには、**②** → **①** (ダイヤル) → **②** (通話) で電話をかけることができます。
- 電話番号について  
・電話番号は32ケタまでダイヤルできます。  
・一般の電話機にかけるときは、必ず市外局番(東京なら03)からダイヤルします。
- **②** ボタンで電話をかけるには電話番号をダイヤルし、**②** ボタンを押しても電話がかかります。
- **②** ボタンで電話をかけるには、**②** ボタンを2秒以上連続して押し、登録してある電話番号で電話がかかります。→ **②** ページ参照
- 携帯・自動車電話にかけるには、**②** 携帯・自動車電話にかけることができます。→ **②** ページ参照

34

# 主な特長

- お得な利用料金で、あらかじめ登録しておいた電話番号にのみ発信できる  
通話相手先限定サービス「安心だフォン」専用 [14]
- 単語や年号の暗記、メモに使える最大100件の「暗記カード機能」 [82]
- 好きな写真を収納できる「フォト・フリップ」 [100]
- 非常時にベルを鳴らせる「緊急ベル機能」 [47]
- 1週間の授業の教科目を記録できる「時間割表機能」 [87]
- 曜日毎に自由に時間をセットできる「週間アラーム機能」 [92]
- 片手で電話をかけたたり、受けることができる「サイドキー操作ボタン」
- 高品位なデジタル音声を再現する「ダイナミックレシーバー」
- 電話に出られないときに、代わりに応対して相手の用件を録音する「留守録機能」 [94]
- 通話中に大事な用件を録音できる「通話録音機能」 [101]
- 忘れやすい用件を4件まで音声で残せる「メモ録音機能」 [101]
- 着信時刻の記録やアラーム機能に使える「カレンダー時計」 [25]
- 名前と電話番号、誕生日と個人メモが最大50件記録できる「電話帳機能」 [56]
- 電話帳にポケベルメッセージなどを自分で作って送れる「ポケベル自由文機能」 [70]
- 着信があると相手の番号通知を記録する「着信レポート機能」 [50]
- ワンタッチでかけられる「イチ押しボタン」 [30]
- 相手の番号通知で電話帳に登録された呼び出し音を鳴らす「ご指名ベル音」 [50]
- 相手の番号通知で電話帳に登録された名前を表示する「お名前コール」 [50]
- 操作をディスプレイ文字でガイドする「文字メニューガイド」
- 濡れた指でもボタン操作ができる「生活防水対応(JIS保護等級1防滴1形)」 [16]
- 他の人が無断で使うのを防止する「ダイヤルロック機能」 [52]
- 光るアンテナのほかベル音とバイブレーターで着信を知らせる「3ウェイマナーコール」 [41][44]
- ヘッドホンマイク&モデム対応の「ヘッドホンマイク端子」 [79][111]
- ヘッドホン(イヤホン)マイク対応「リモコンスイッチ付き」
- 同一のデジタルコードレス親機に登録したαPHS子機同士で話せる「トランシーバー機能」 [130]
- Pメール機能を持ったPHS同士で文字のやりとりができる「Pメール」 [102]
- DDIポケットのα-DATAとPIAFS方式によるデータ通信ができる「12Pデータ端子」 [118]

# PHS とは

パーソナル    ハンディ   ホン    システム

- ・ PHS とは Personal Handy phone System の略称で、ご家庭にあるデジタルコードレス電話の子機を野外に持ちだし、携帯電話のように利用できるサービスです。  
このサービスを DDI ポケット電話グループでは「**ポケット電話**」と呼んでいます。

## ポケット電話 (PHS) として



・ 立ち止まるか、歩く程度の速さでご利用ください。

## 家庭用デジタルコードレス電話の子機として



・ **デジタルコードレス** のついた親機 (別売り) をお買い求めください。親機への登録が必要です。

## トランシーバーとして (通話料無料、サービスエリア外でも利用可)

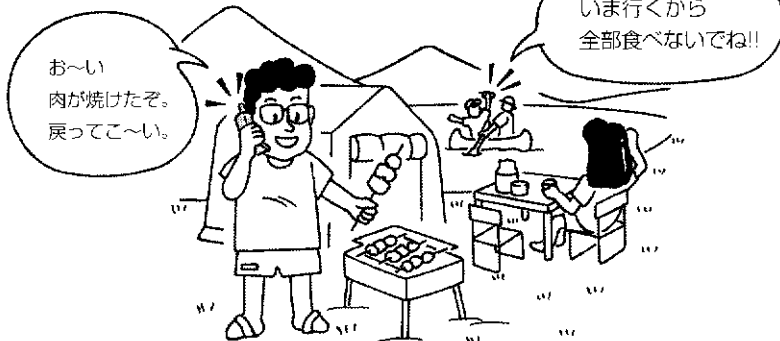

・ **デジタルコードレス** のついた親機 (別売り) への登録が必要です。詳しくは販売店にお問い合わせください。

ポケット電話としてご利用になる場合は、DDI ポケット電話グループへの登録申込が必要です。

- DDI ポケット電話グループへ加入契約の方には、購入時に販売店で電話番号を登録してお渡します。
- ・ 本機は電気通信端末機器審査協会 (JATE) の公衆 PHS 電話機の認定を受けておりますので、NTT パーソナル、アステルなどの各 PHS 電話事業者への加入登録ができます。ただし、ご利用できるサービスは限られることがあります。サービスの内容や加入登録の方法については、各 PHS 電話事業者へお問い合わせください。

# PHS とは

はじめに

※1. PHS規格 12

「α-PHS」は通信事業者であるDDIポケット電話グループと、メーカー各社が共同開発した高性能PHSの規格です。

※2. PHS規格 12

マークがついている電話機であれば、親機と子機を組み合わせることでデジタルコードレス電話機として発信・着信及び通話といった基本機能がご利用頂けます。（\*1）

（組み合わせる機器によっては、一部の付加機能がご利用頂けない場合があります。）

<詳しくは販売店にお問い合わせください>

## ●自由な組み合わせが可能です。



## 電話番号と請求について

- ・本機を屋外でポケット電話として利用する場合、DDIポケット電話グループに登録申込をなされた際に付与される番号等をご利用ください。その際にかかる毎月の基本料と通話料は、契約されたDDIポケット電話会社から請求されます。
- ・家の中でデジタルコードレス電話の子機として利用される場合は、現在ご利用のNTTの番号（03-XXXX-XXXX）がそのままご利用になれます。その際の通話料は通常のNTTより請求されます。

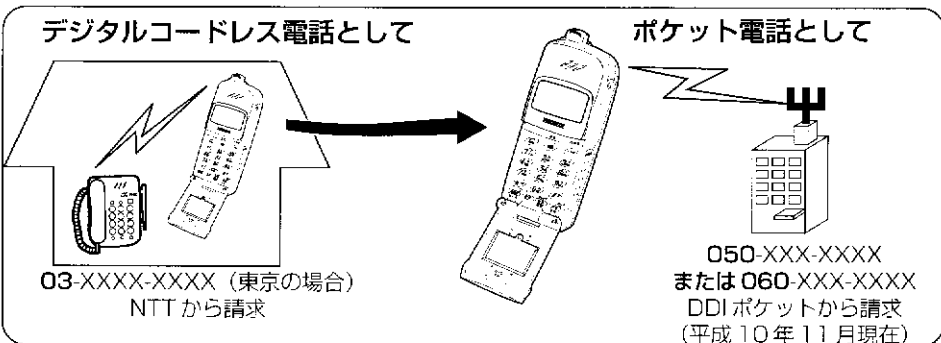

※1. PHS規格 12

\*1 α-PHS のついている親機と子機の間では、電気通信端末機器審査協会（JATE）の組合せ認定を受けております。詳しくは、別紙の「親機接続一覧」をご覧ください。

# 通話相手先限定サービス「安心だフォン」について

- ・ お得な利用料金で、あらかじめ登録しておいた3つまでの電話番号にのみ発信できるサービスです。専用電話機でのみご利用いただけます。  
着信はどこからでもOKだから、いつでも、安心して連絡が取れます。
- ・ また、登録後に発信先の電話番号を変更する際は、PHS端末のデータ変更が必要です。いずれも変更手数料がかかります。
- ・ 下記の電話番号は、発信先と指定していなくても接続が可能です。

## \*留守番電話サービス関連

✕ ◀ (9 <sup>ラ</sup> WXY) (3 <sup>サ</sup> DEF) (1 <sup>ア</sup> (-))	メッセージの再生
(1 <sup>ア</sup> (-)) (4 <sup>ダ</sup> GHI) (1 <sup>ア</sup> (-))	メッセージありの確認
(1 <sup>ア</sup> (-)) (4 <sup>ダ</sup> GHI) (3 <sup>サ</sup> DEF)	留守番電話サービスの設定

## \*その他

(1 <sup>ア</sup> (-)) (1 <sup>ア</sup> (-)) (0 <sup>ゾ</sup> ZZZ)	警察
(1 <sup>ア</sup> (-)) (1 <sup>ア</sup> (-)) (6 <sup>ハ</sup> HHH)	DDI ポケットサービスセンター
(1 <sup>ア</sup> (-)) (1 <sup>ア</sup> (-)) (7 <sup>マ</sup> PRS)	時報
(1 <sup>ア</sup> (-)) (1 <sup>ア</sup> (-)) (9 <sup>ラ</sup> WXY)	消防署
(1 <sup>ア</sup> (-)) (7 <sup>マ</sup> PRS) (1 <sup>ア</sup> (-))	災害伝言ダイヤル
(1 <sup>ア</sup> (-)) (7 <sup>マ</sup> PRS) (7 <sup>マ</sup> PRS)	天気予報

## \*発信先電話番号の頭にダイヤルする番号

(1 <sup>ア</sup> (-)) (8 <sup>ヤ</sup> TUV) (4 <sup>ダ</sup> GHI) + 電話番号	通話ごと番号非通知
---	-----------

- ・ 本機は DDI ポケットの通話相手先限定サービス「安心だフォン」専用電話機です。

# 使用上のご注意

## ● 使用範囲について

・本機を屋外で使用できる地域は、お買い上げ時に契約された電話会社のサービスエリア内に限ります。詳しくはサービスエリアマップでご確認ください。

・電波を使用しているため、サービスエリア内であっても電波の届かない所(ビル・トンネル・地下など)では通話できません。なお、通話中に電波状態の悪い所に移動しますと、通話に雑音が入ったり切れることがあります。

・歩く程度の速さでは、移動中でも使用できますが、高速で走る電車や自動車内では使用できません。

・公衆基地局から電波の届く距離は、基地局によって異なりますが、約100～500m位になります。下記の電波の強さの表示(公衆)で使用する範囲が分かります。

## ● 表示窓に「圏外」が表示されているときは使えません。

圏外

「圏外」の表示は、サービスエリア外またはサービスエリア内であっても電波の弱い場所のとき表示されます。「公衆」が表示される場所へ移動し、お使いください。

## ● 電波の強さの表示(公衆)は、2～3本のバーが表示される場所でお使いください。

公衆

待受け時と通話時では、チャンネルが異なるため、バーの表示が変わることがあります。

## ● 「公衆」が表示されているのに電話がかかからないときは、公衆基地局の回線が込んでいたり、電波の状態が悪い場合があります。

しばらく待ってからかけ直すか場所を移動してかけ直してください。

(表示窓に「カケナシ」が表示されたり「ブーツ、ブーツ」音が聞こえます。)

## ● 圏外に携帯するとき

長時間にわたり、本機をサービスエリア外に携帯するときは、必ず電源を「切」にしておいてください。

電源が入っていると、サービスエリアを常時探すため、無駄に電池を消費してしまいます。

## ● 夜間など暗い所でも操作できます。

電源を入れた状態でボタンを操作すると、表示窓と各ボタン面の照明が約20秒間点灯します。

## ● 利用できないサービス

フリーダイヤル、電報(115)、コレクトコール、クレジットコール、ダイヤルQ2等には接続できません。

詳しくはDDIポケットサービスセンターにお問い合わせください。

## ● DDIポケット電話との契約をやめるときは

DDIポケット電話との契約をやめるときまたは、万一紛失したときは、すぐに電話番号の使用中止の手続きが必要です。詳しくはDDIポケットサービスセンターにご相談ください。

## ● ポケット電話についてのお問い合わせは

ポケットサービスセンター(通話料金無料)

—受付時間 9:00～21:00(年中無休) —

・ポケット電話から 116

・一般加入電話から ☎ 0077-775

(上記電話番号でかからないときは ☎ 0120-773-050)

データ通信に関するお問い合わせ窓口(通話料金無料)

—受付時間 9:00～17:30(土・日・祝日を除く) —

・一般加入電話から ☎ 0077-23-050779

(上記電話番号でかからないときは ☎ 0120-176-277)

準備編

## 使用上のご注意 (つづき)

- **故障や感電、事故の原因になりますので、次の点にご注意ください。**
  - ・ 水や湿気を嫌います。雨や雪などから守って水にぬらさないようにしてください。
  - ・ 落としたり強い衝撃を加えたりしないでください。
  - ・ テレビやラジオ、OA 機器および蛍光灯の近くでは使用しないでください。雑音が入ることがあります。また、自動車の車種によっては、まれに車両の電子機器に影響を与えることがあります。
  - ・ 専用の充電器以外では充電しないでください。
  - ・ 分解や改造はしないでください。(分解や改造は法律で禁止されています)
  - ・ 直射日光の当たる自動車内などに放置しないでください。変形することがあります。
- **航空機の中では使用しないでください。**

本機は電波法上、陸上(河川、湖沼も含む)以外での使用は認められておりません。特に、航空機の中では運航の安全に支障をきたす恐れがありますので、絶対に電源を入れないでください。
- **病院内では使用しないでください。**

本機は電波を使用している関係上、医療機器に支障をきたす恐れがありますので、病院内では電源を入れないでください。
- **電車やバスの中でのエチケット**

電車やバスなどの公共の乗り物や、多くの人が集まる公共の場所では、電源を入れないでください。本機は電波を使用している関係上、周囲に心臓のペースメーカーを装着されている方がいらっしゃる場合、支障をきたす恐れがあります。また、多くの人が集まっている場合でも、本機による通話は周囲の迷惑にならないよう心がけましょう。
- **運転中の使用について**

車に乗りながら本機を利用する場合は、車を安全な場所に停めてからお使いください。運転しながら電話を使用すると、片手運転や運転への注意力が低下し、とっさのハンドル操作が難しくなるなど、事故を引き起こすような危険な運転につながります。
- **盗聴(通話の傍受)について**

本機はデジタル方式のため優れた秘話機能を持っていますが、電波を使用している関係上、通話の傍受を目的とした受信装置により第三者に通話を聞かれるケースも考えられます。この点を十分に留意し、ご利用ください。
- **長時間で使用にならないときは**

電池パックを外しておくことをお勧めします。電源「切」の状態でもわずかな電気が流れていますので、電池を消費します。この状態が長時間続くと、電池パックの寿命が短くなることがあります。
- **各ボタンは 20 秒以内に操作してください。**

20 秒以内に次のボタンを押さないと、背面照明が消えて、初めの状態に戻ります。もう一度操作をやり直してください。
- **生活防水機能について**

本機は生活防水\*機能付です。次の点にはご注意ください。

  - ・ 浴室内など湿気の多い所に放置しない。
  - ・ 水道の水等を直接かけない。
  - ・ 濡れたまま 0℃ 以下になるところに放置しない。
  - ・ 濡れたまま充電器に戻さない。  
(乾いた柔らかい布等でふき取ってから戻します)
- \* 生活防水とは：

JIS 規格の保護等級 1 防滴 1 形の防水機能で、濡れた指でボタン操作をしても、内部に水分が進入するのを防ぐ構造になっているものをいいます。
- **磁気に注意**

本機は受話用にダイナミックレシーバーを使用しています。ハンドバッグ等に入れて携帯するときは、本機の受話口(→17 ページ参照)に磁気カードなどを接触させないでください。データが消える原因となります。



# 各部のなまえ — 内の数字のページに使いかたの説明があります —

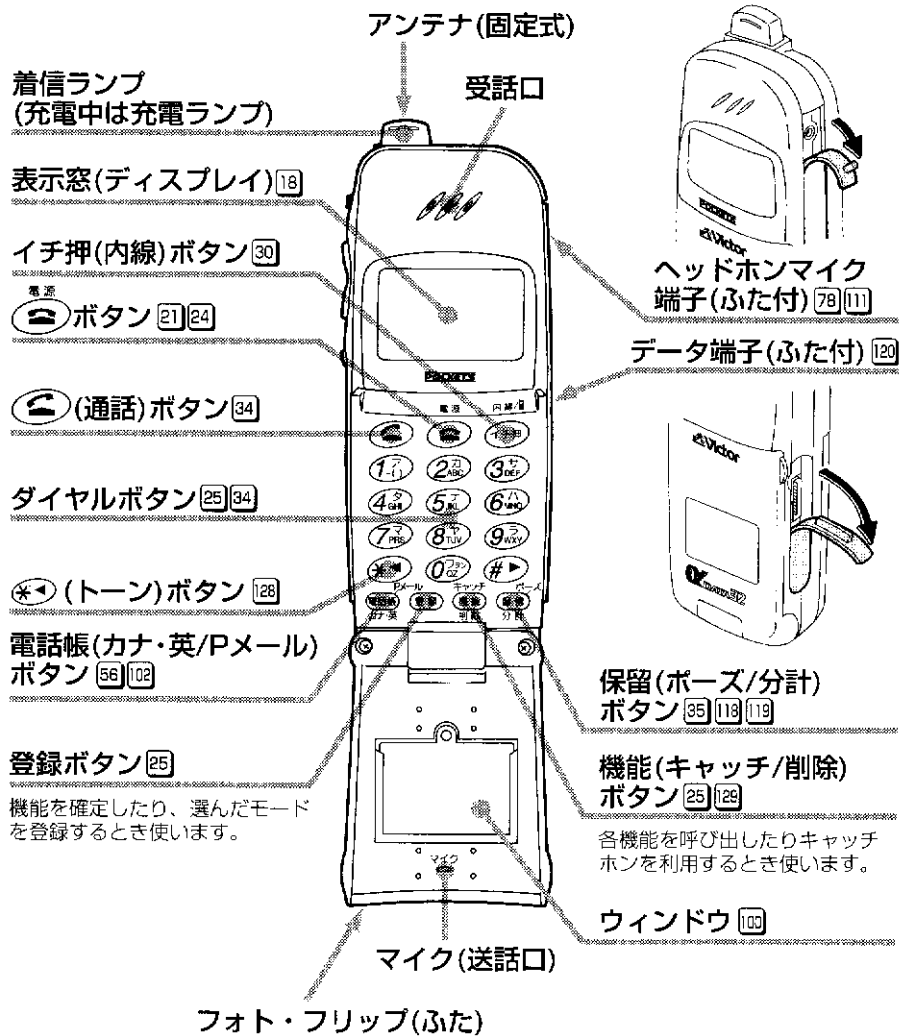

準備編

## お知らせ

- 操作を間違えたとき
  - 電源ボタンを「ポン」と押すと、元の状態に戻せます。ただし通話中に押すと通話が切れます。
- ダイヤル番号や文字の入力を間違ったときは
  - 削除ボタンを押すと削除できます。

# 各部のなまえ (つづき)

## 表示窓 (ディスプレイ) の見かた

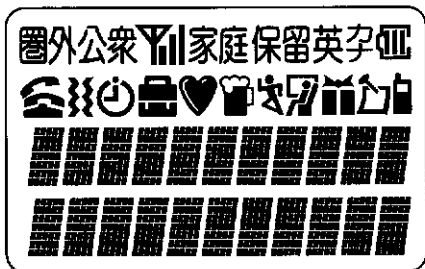

圏外	屋外でサービスエリアでない場所にいるとき
公衆	屋外でサービスエリア内の電波の届く場所にいるとき(公衆モード)
〒	〃
山	電波の強さを表します。
家庭	家庭内で使用しているとき(家庭モード)
保留	相手に待ってもらおうとき留守録がまだ再生されていないとき(点滅)
英	英数文字の入力モードのとき
ㇿ	カナ文字の入力モードのとき
電池	電池の残量を表します。

	通話中を表します。(オフフック)
	待受け中を表します。(オンフック)
	バイブレーターが「ON」のとき表示されます。
	アラームが設定されているとき表示されます。
	時間割表のマーク(カバン)
	緊急ベルのマーク(ハート)
	誕生日のマーク(プレゼント)
	暗記カードのマーク(メモ)
	トランシーバーモードのとき(子機間通話)

カーソル( ) : 電話帳、暗記カード、およびイ子押しボタンの登録時に 表示が点滅し、入力待ちを表します。

電話がかかってきたときや、ボタンを押したときは、背面照明が約 20 秒点灯します。

側面

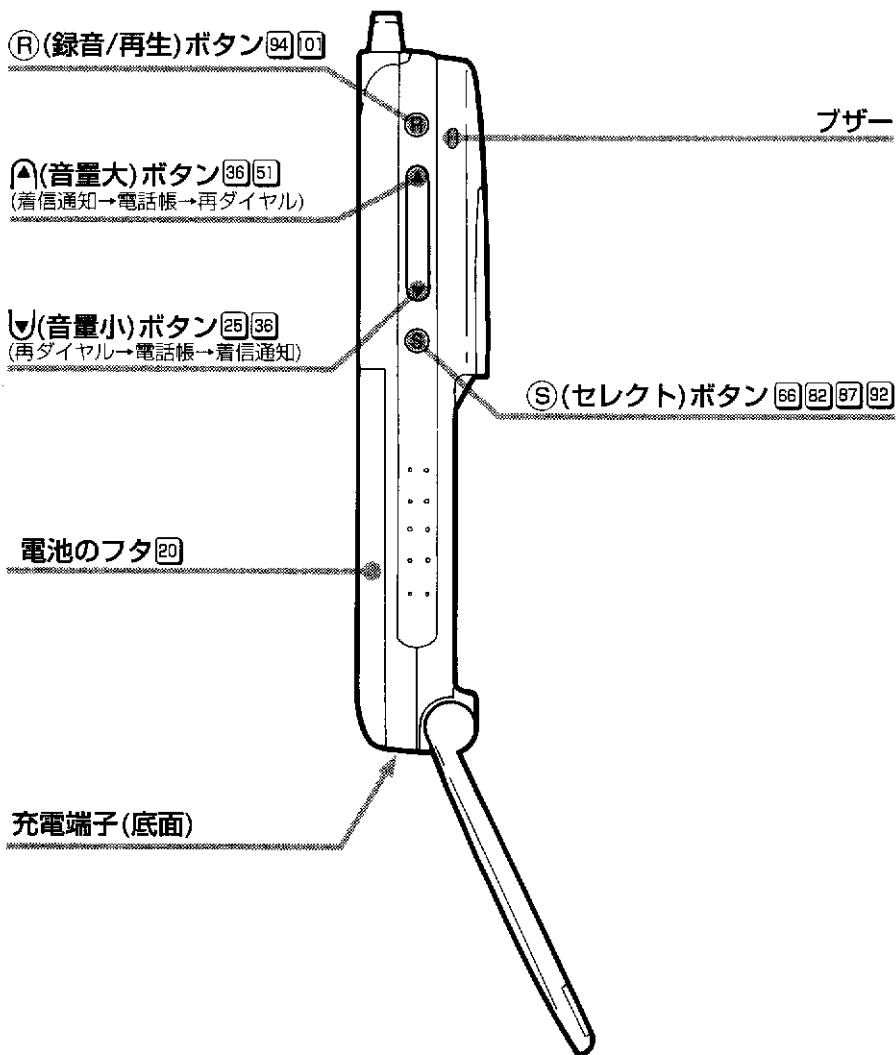

# 準備 (電池パックについて)

## 電池パックの取り付け

お使いになる前に付属の電池パック(BN-R366)を取り付けてください。

### 1 電池のフタをあける

- ・フタを下に押しながらあける。

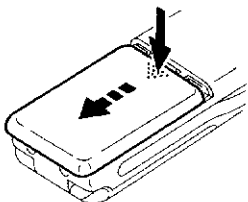

### 2 電池パックを本機に入れる

電池パック  
(BN-R366)

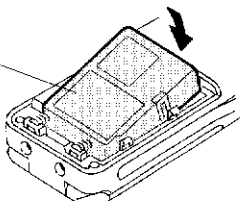

- ・文字のある面を上にして入れます。

### 3 電池のフタをしめる

- ①向こう側を先にミゾに合わせる。

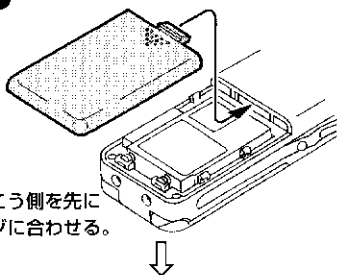

- ②フタを横にすべらせてしめる。

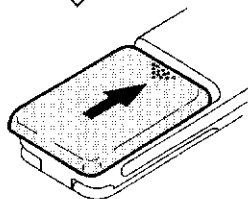



## 電池パックの取扱いについて

電池パックは取扱いを誤ると危険です。次のことは必ず守ってください。

- ・この電池パックは、ビクター-PHS 電話機専用です。他の用途には使用しないでください。
- ・充電するときは、必ず付属の充電器をお使いください。
- ・発熱、破壊、発火の原因となりますので、高温の場所での充電・使用・放置はしないでください。
- ・分解や改造をしないでください。
- ・加熱および火の中への投入は絶対にしないでください。
- ・⊕ ⊖ の端子をネックレスなどの金属物に接触させないでください。
- ・水にぬらさないでください。
- ・強い衝撃を与えたり、落としたりしないでください。
- ・充電は周囲温度が 5 ~ 35℃ の範囲の所で行ってください。

## お知らせ

- ・電池パックは保護回路を内蔵しています。季節にもよりますが、静電気の影響でフル充電しても  表示にならないことがあります。このようなときは電源を「入」にしてから、いったん電池パックを外し、入れ直してください。
- フル充電することにより  が表示されます。

## 充電のしかた

はじめてお使いになるときは、必ず6時間以上充電してください。

### 1 電源アダプターをつなぐ

充電器 (AC-R903) 付属の電源アダプター (AA-R908X) AC100V 50/60Hz

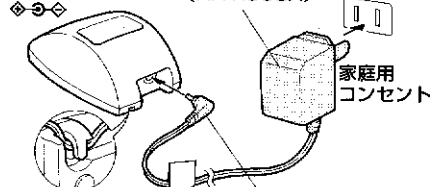

・シールをずらしてコードを固定します。

### 2 充電器に本体をのせて充電する

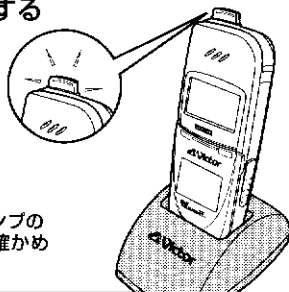

充電ランプの点灯を確かめます。

#### ● 充電時間は…

約8時間(90%充電状態)で充電が終わり充電ランプが消えます。

充電器に置いたままでは、電池の寿命や安全性の面から、しばらくは再充電をしません。

電源「入」で充電すると、表示窓に「ジュウデンチュウ」が表示され、終わると「ジュウデンオワリ」と残量表示が3本表示されます。

- 充電器より取り上げた後、充電器に戻すと電池がフル充電のときは、約30分間充電ランプが点灯します。充電時間は、電池の充電容量によって変わりますが、最大約8時間かかり終わると充電ランプが消えます。

## 電池パックの残量確認

電池の残量は表示窓に表示されます。

### 1 充電器から取り上げ、電源ボタンを「ピッ」音がするまで押して電源を入れる

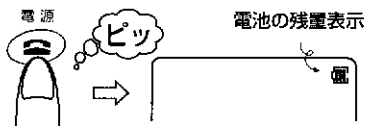

### 2 確認する

残量表示	電池パックの残量	
	電池の残量が十分にあります。	連続通話で約3～6時間使えます。
	使用後に充電が必要です。	連続通話で約1.5～3時間使えます。
	充電が必要です。	約3分～1.5時間使えます。
	すぐに充電してください。	約3分以下しか通話できません。
	充電しないと使えません。	約1分で通話が切れます。

#### ● 使用時間の目安(フル充電したとき)

連続通話 → 約6時間(公衆時)  
待受け時間は「待受けモードを設定するには」(27ページ)を参照してください。

# 準備 (電池パックについて) (つづき)

## 電池パックの交換のしかた

使い方によって異なりますが、電池の寿命は約2年です。充電しても使える時間が短くなってきたときは、新しい電池と交換してください。

### 1 電池のフタをあける

- ・フタを下に押しながらあける。

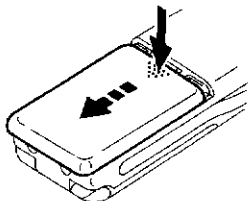

### 2 新しい電池パックと交換する

電池パック  
(BN-R366)  
DC3.6V

- ・文字のある面を上にして入れます。

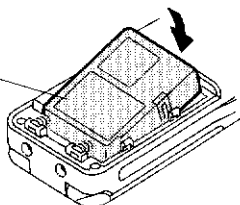

### 3 フタを元通りにしめる

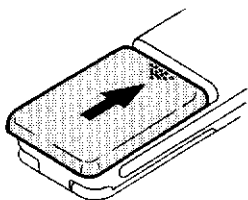

### 4 充電器において充電する

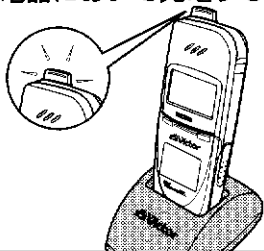

## お願い

- ・古い電池パックを火の中に投入しないでください。(爆発する恐れがあり、危険です。)
- ・電池パックを分解したり、端子をショートさせないでください。
- ・使えなくなった電池パックは、 $\oplus$   $\ominus$ 端子にテープなどを張り、絶縁して廃棄してください。
- ・新しい電池パックはお買い上げの販売店でお求めください。

# 使用中のお知らせ音

お知らせ音	こんなときです
ピッ	ボタンを押したとき（「タッチトーン」といいます）
ピピピピピッ	間違った操作をしたとき
ピー	正しく操作できたときや、登録が完了したとき
ピーピー	電話中に電池の残量が少なくなったとき（充電警告音） 電池の残量表示が点滅します。A（音量大）またはB（音量小）ボタンを押すと止まります。
ピーピーピー	電話中に電波の弱い所に移動したとき（通話圏外警告音） 電波の強い所に移動するか、A（音量大）またはB（音量小）ボタンを押すと止まります。
プッププッ	電話をかけるときや、基地局が接続切替動作をしているとき

# 使用中のお知らせ表示

お知らせ表示	こんなときです
「バッテリー ナシ」	電池の容量がなくなると表示され、自動的に電源が切れます。
「チャクシンアリマシタ AM9:30」	着信があったことを着信時刻と一緒にお知らせします。
「←01」	11ケタを超える電話番号の呼び出しで続きの番号があるとき。
「カケナオシクタ サイ」	基地局の回線が込み合っています。しばらく待ってからかけ直してください。
「セントアイ ホリユウ」	家庭の全体保留中で、どの子機からも外線通話を取れません。
「ガイセン ショウ」	家庭の親機が外線使用中で、電話がかけられません。
「ナイセン ショウ」	家庭の他の子機が使用中で、電話がかけられません。

# 電源の入 / 切について

1



## 使用するとき

電話機の電源を入れます。

- 1 ボタンを「ピッ」音が出るまで  
(約2秒)押す → 電源「入」

約2秒間表示されます。

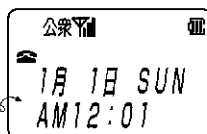

- ・表示窓に「公衆」(または「家庭」)が表示されると使えます。これを待受けモードといいます。
- ・待受けモードで電話をかけたり、うけることができます。時計表示が設定されているときは、時計表示が出たままになります。

## ● 待受けモードについて

ご使用になるエリアに合わせて、待受けモードを設定してください。

→ 27 ページ参照

## 使用しないとき

電話機の電源を切ります。

- 1 ボタンを「ピッ」音が出るまで  
(約2秒)押す

- ・表示窓に「See you !」が表示されます。

"See you !"

1・2

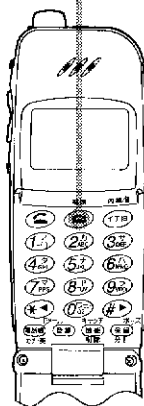

- 2 ボタンを離すと → 電源「切」

- ・電池の消耗が防げます。  
ただし電話をかけたり、うけることはできません。

## ● 圏外で持ち歩くときは

圏外では基地局を探し続けるため、電池の消耗がはげしくなります。また電車や車での高速移動中は無駄に電池を消耗してしまいます。必ず電源を切っておいてください。



# 時計の設定

本機はカレンダー時計を内蔵しています。はじめてお使いになるときは、必ず時計を合わせてください。

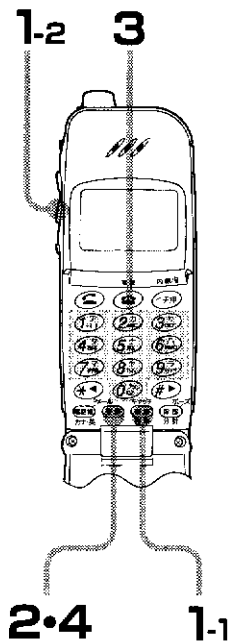

## 年月日・時刻・曜日の登録

- 電話番号が表示されていないとき

**1** キャッチ 登録 解除 ボタンのあと (音量小) ボタンを押して「トケイ セッテイ」を選ぶ

トケイ セッテイ  
トウロク/F→2\*

**2** 登録 ボタンを押す

お買い上げ時の状態

00年01月01日  
00:00ヨクビ\*

・修正するときは登録済みの年月日、時刻、曜日が表示されます。

**3** 西暦の下2ケタと月日、時刻、曜日を入力する  
(時刻は24時間表示)

曜日	使用する ダイヤルボタン	曜日	使用する ダイヤルボタン
日	→ 1	木	→ 5
月	→ 2	金	→ 6
火	→ 3	土	→ 7
水	→ 4		

例：97年3月3日  
午後7時30分  
月曜日のとき

97年03月03日  
19:30ヨクビ\*

### お知らせ

・年月日や時刻、曜日の入力を間違えたときは、(戻る) ボタンで戻し入力し直してください。

**4** 登録 ボタンを押す



・時計表示を設定  
(→ 26ページ)  
しているときに  
限り表示します。

3月 3日 MON  
PM 7:31

- **ダイレクトキー操作について**

トウロク 解除 解除 → (2) → (戻る) と押すと、「トケイ セッテイ」の表示になります。

- **年月日や時刻を修正するには**

カレンダー時計は、使用状態によって誤差が出ます。月に1回程度修正してください。手順1から4の操作をしてください。

- **秒合わせをするには**

手順4のとき、時報と同時に(登録) ボタンを押します。

- **カレンダー時計は**

電池の残量がなくなっても記憶されています。ただし長期間充電しなかったり電池を外したままにしておくと、お買い上げの状態に戻ります。

基本編

# 時計の設定 (つづき)

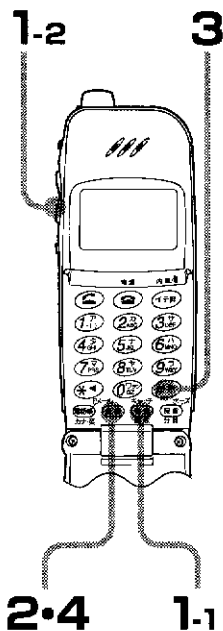

待受け状態のとき、カレンダー時計を表示しておくことができます。

## 時計表示を設定するには

- 電話番号が表示されていないとき

**1** キヤッチ  
待受け ボタンのあとに(音量小)ボタ  
ンを押して「トケイ ヒョウジ」を  
選ぶ

トケイ ヒョウジ  
トウロク/F→2#

**2** 登録 ボタンを押す

トケイ ヒョウジ  
セッテイ OFF

・お買い上げ時は「セッテイ OFF」です。

**3** #▶ ボタンを押して  
「セッテイ ON」にする

トケイ ヒョウジ  
セッテイ ON

・押すごとに  
「セッテイ ON」↔「セッテイ OFF」が選べ  
ます。

**4** 登録 ボタンを押す



・設定されている月日、  
曜日、現在時刻が表示  
されます。

3月 3日 MON  
PM 7:32

### お知らせ

・各ボタンは20秒以内に操作してください。20秒以上何もしないと、初めの状態に戻ります。

- **ダイレクトキー操作について**

キヤッチ  
待受け → 登録 → #▶ と押すと、「トケイ ヒョウジ」の表示になります。  
手順2から操作してください。

- **時計表示を止めるには**

手順3のとき「セッテイ OFF」を選び登録 ボタンを押します。  
この場合、電源を入れたときまたは電話番号が表示されていないとき  
キヤッチ  
待受け ボタンを「ボン」と押すと、時計が約4秒間表示されます。

- **時計表示を設定した状態で充電すると**

電源「入」の場合、時計表示中に30秒ごとに1回「ジューデンチュウ」  
が表示されます。

# 待受けモードを設定するには

## ● 待受けモードの設定について

- ・ PHS の電話番号の登録がないときは公衆モードの待受けは設定できません。→ 12 ページ参照
- ・ 親機1、親機2への登録がないときは家庭1、2やトランシーバー1、2の待受けは設定できません。

	動作内容
公衆 / 家庭モード	公衆サービスエリア内では「公衆モード」で、親機のエリアになると「家庭モード」で電話をかけたり、うけることができます。親機のエリアが公衆サービスエリア内のときは、「家庭モード」が優先されます。
公衆専用モード	公衆サービスエリア内で電話をかけたり、うけることができます。
家庭親機モード	親機のエリア内で電話をかけたり、うけることができます。お使いになる親機のエリアに合わせて「親機1モード」または「親機2モード」を設定してください。→ 10 ページ参照
公衆/トランシーバーモード	同じ親機に登録した子機同士で、子機間通話ができます。公衆サービスエリア内では「公衆モード」で電話をかけたり、うけることができます。
家庭/トランシーバーモード	同じ親機に登録した子機同士で、子機間通話ができます。親機のエリア内では「家庭モード」で電話をかけたり、うけることができます。

## ● 待受けモードとエリアについて

- ・ 待受けモードとエリアが同じでないと使えません。エリアに合わせて切替えてお使いください。
- ・ トランシーバーモードは相手の子機もトランシーバーモードになっていないと使えません。

## ● 待受けモードの連続待受け時間について

公衆 / 家庭モード 〔公衆エリアで親機のエリア外 約 250 時間〕 〔公衆エリア外で親機のエリア 約 250 時間〕	約 270 時間
公衆専用モード	約 520 時間
家庭親機モード	約 500 時間
公衆 / トランシーバーモード	約 85 時間
家庭 / トランシーバーモード	約 75 時間

- ・ 時間は待受けだけでお使いのときの目安です。実際に何度か通話に使ったり、圏外に持ち歩いたりすると短くなります。
- ・ 電車や車での高速移動中は無駄に電池を消耗してしまいます。必ず電源を切っておいてください。

## 待受けモードを設定するには (つづき)

### ● 親機への子機増設登録について

- ・ PHSの家庭用デジタルコードレス親機が必要です。アナログ式の親機とは異なります。
- ・ ファミリーホン マークのついた親機でないと登録できません。
- ・ 登録は親機 1 と親機 2 の 2 台に登録できますので、自宅と会社などで使い分けができます。
- ・ 同一の親機を親機 1 と親機 2 に同時に登録しないでください。正しく動作しません。
- ・ 子機増設登録はお買い上げの販売店で実施しますので、今までお使いの子機も一緒に持参してください。

### 待受けモードを設定するには



### ● 電話番号が表示されていないとき

**1** キャッチ ボタンのあとに(音量小)ボタ  
(録音) 消音 を押して「マチウケ セッテイ」  
 を選ぶ

マチウケ セッテイ  
 トウロク/F→7

**2** (登録) ボタンを押す

マチウケ セッテイ  
 コウシュウ/カテイ1

・ お買い上げ時は「コウシュウ/カテイ」です。

**3** #▶(または(\*◀))ボタンを押して設定するモードを選  
 ぶ

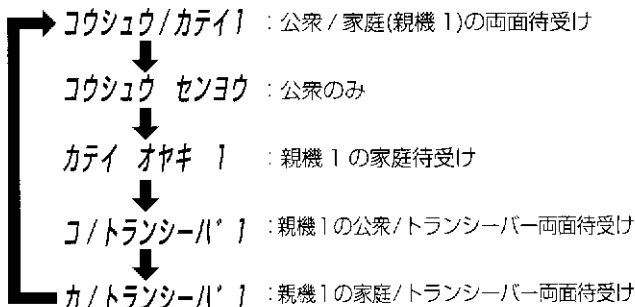

・ (\*◀) ボタンを押すと逆に選べます。

**4** (登録) ボタンを押す



・ 選んだ待受けモードに設定されます。

### ● ダイレクトキー操作について

(登録) → (7%) と押すと、「マチウケ セッテイ」の表示になります。  
 手順 2 から操作してください。

# 家庭親機の設定

親機のエリア内でお使いになるときは、親機に合わせて待受けを設定してください。

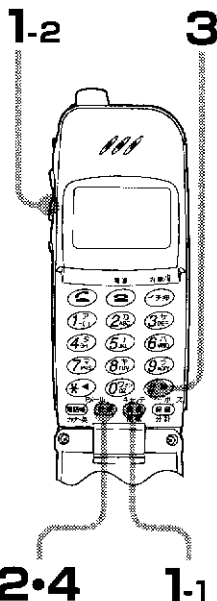

## 家庭親機の設定

- 電話番号が表示されていないとき

**1** キャンセル  
機能  
解除 ボタンのあと **1** (音量小) ボタンを押して「オヤキ セッテイ」を選ぶ

オヤキ セッテイ  
トウロク/F→7#

**2** 登録 ボタンを押す

オヤキ セッテイ  
カテイ オヤキ 1

- ・ 親機に登録されているときに限ります。  
登録していないときは受け付けません。

**3** #▶ (または \*◀) ボタンで親機を選ぶ

オヤキ セッテイ  
カテイ オヤキ 2

例：親機2のエリアで使うとき

- ・ 押すごとに  
「カテイ オヤキ 1」→「カテイ オヤキ 2」  
が選べます。

**4** 登録 ボタンを押す



- ダイレクトキー操作について

ダイヤル **1** → **7** → #▶ と押すと、「オヤキ セッテイ」の表示になります。  
手順 **2** から操作してください。

# イチ押しボタンで電話をかける

通話相手先限定サービスの契約時に登録した電話番号がイチ押しボタンに登録されています（自分で登録することはできません）。イチ押しボタンを押すたびに、順番に呼び出しができます。最初に呼び出す電話番号は、イチ押しボタンのモードで設定します。

## イチ押しボタンのモードを設定するには

- 電話番号が表示されていないとき

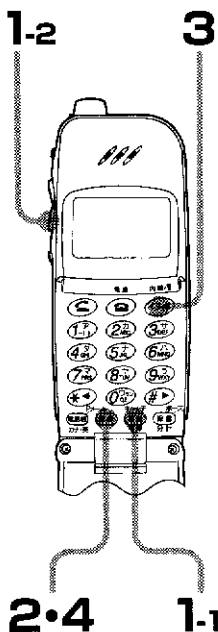

- 1** キャンセル  
（音小）  
解除 ボタンのあと **1** (音量小) ボタンを押して「イチ押し セッテイ」を選ぶ

イチ押し セッテイ  
トウロク/F→イチ

- 2** 登録 ボタンを押す

イチ押しボタンに設定されている電話番号が表示されます。

キョカバンゴウ1  
097865XXXX

- 3** イチ押し ボタンを押して設定したいイチ押しボタンモードを選ぶ

キョカバンゴウ2  
050123XXXX

「キョカバンゴウ1」 → 「キョカバンゴウ2」

↑ 「キョカバンゴウ3」 ←

- 4** 登録 ボタンを押す



- ダイレクトキー操作について

キャンセル  
解除 → イチ押し と押すと、イチ押しボタンの電話番号の表示になります。  
手順 **3** から操作してください。

## イチ押しボタンで電話をかけるには

- 電話番号が表示されていないとき

1・2



**1** **イチ押し** ボタンを押す

ワンタッチに登録されている電話番号が表示されます。

キョカバ'ンゴ'ウ1  
097865XXXX

**2** そのまま **イチ押し** ボタンを2秒間押す

表示されている電話番号に電話をかけます。

キョカバ'ンゴ'ウ1  
097865XXXX

- 手順1で別の電話番号を表示したいときは  
電話番号は、イチ押しボタンのモードで設定します。
- イチ押しボタンに登録された他の電話番号にかけるときは  
手順1のあと、**イチ押し** ボタンを押すと他の電話番号を選ぶことができます。

# イチ押しボタンで電話をかける (つづき)

イチ押しボタンで別の電話番号に電話をかけるには

3 1・2

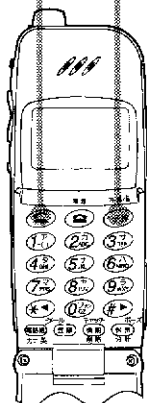

• 電話番号が表示されていないとき

1 (イチ押し) ボタンを押す

キョカバンゴウ1  
098765XXXX

2 (イチ押し) ボタンを押して、かけたい電話番号を選ぶ

キョカバンゴウ2  
05012XXXX

「キョカバンゴウ1」 → 「キョカバンゴウ2」

↑ 「キョカバンゴウ3」 ←

・ 電話番号が登録されていない「キョカバンゴウ」は表示されません。

3 (電話) ボタンを押す

キョカバンゴウ2  
05012XXXX

・ 表示されている電話番号に電話をかけます。



ダイレクトボタン 1～3 だけで電話をかけるには

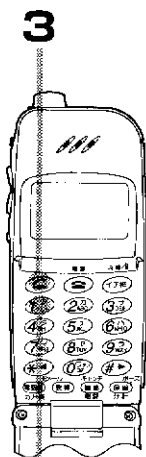

1・2

- 電話番号が表示されていないとき

1 (1<sup>呼</sup>) ボタンを押す

2 そのまま (1<sup>呼</sup>) ボタンを2秒間押す

- ・ 発信先許可番号 1 が表示されます。

キョカバ'ンゴ'ウ1  
097865XXXX

3 (☎) ボタンを押す

- ・ 表示されている電話番号に電話をかけます。

キョカバ'ンゴ'ウ1  
098765XXXX

- ほかの発信先許可電話番号にかけるときは  
ダイヤルボタン (2<sup>ABC</sup>) または (3<sup>DEF</sup>) を押します。
  - ・ ダイヤルボタン (1<sup>呼</sup>) … 発信先許可番号 1
  - ・ ダイヤルボタン (2<sup>ABC</sup>) … 発信先許可番号 2
  - ・ ダイヤルボタン (3<sup>DEF</sup>) … 発信先許可番号 3

基本編

# 電話の使いかた

## ダイヤルボタンで電話をかける

本機は「安心だフォン」専用電話機です。あらかじめ登録された電話番号以外へは発信できません。

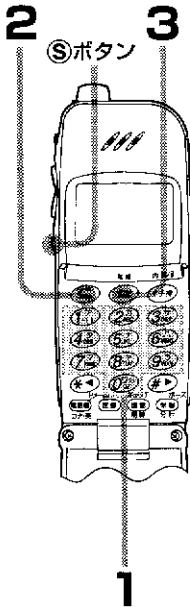

- 待受け表示(公衆 ㊦)がされているとき

### 1 電話番号をダイヤルする

- ・ 押し間違えたときは、 ボタンを「ポン」と押すごとに1ケタずつ消えます。
- ・ 押し続けると全部消えます。

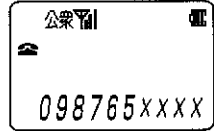

### 2 (通話) ボタンを押す

- ・ 接続動作中は、着信ランプと待受けマークが点滅し、受話口から「プップッ…」音が聞こえます。
- ・ 相手の方が出たらお話しください。

オフフック表示

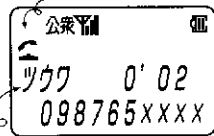

通話時間が表示されます。

お話しが終わったら

### 3 ボタンを押す

- ・ 通話した時間が表示されます。

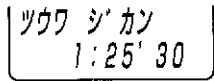

## お知らせ

- 通話するときは、電池のフタ付近を持ってお使いください。
- ・ 本機は高性能チップアンテナを使用しています。アンテナ近くを持つと、手の影響で電波の飛びが短くなります。
- 途中でやめるには ボタンを押します。
- (通話) ボタンを先に押してからかけるには → ダイヤルする → で電話をかけることができます。
- 電話番号について
  - ・ 電話番号は32ケタまでダイヤルできます。
  - ・ 一般の電話機にかけるときは、必ず市外局番(東京なら03)からダイヤルします。
- ボタンで電話をかけるには電話番号をダイヤルし、 ボタンを押しても電話がかけられます。
- ボタンで電話をかけるには ボタンを2秒以上連続して押すと、登録してある電話番号で電話がかけられます。→ [31] ページ参照
- 携帯・自動車電話にかけるには 携帯・自動車電話にかけられます。→ [48] ページ参照

## 電話をうける

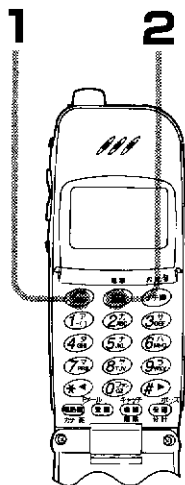

- 電話がかかってくると、着信ランプが点滅し呼び出し音が鳴ります。呼び出し音を鳴らしたくないときは、バイブレーター着信(→ 45ページ参照)にしておくこともできます。

### 1 (通話) ボタンを押す

- ・ オフフックマークが表示されます。相手の方とお話してください。

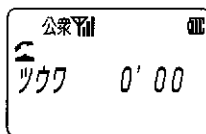

お話しが終わったら

### 2 (通話) ボタンを押す

- ・ 通話した時間が表示されます。

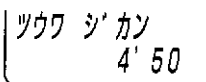

- 他のボタンを押して電話をうけるには(エニキーアンサー)

- ① (通話) ボタンの代わりに ② ボタン、③ ボタン、④～⑥、⑦
- ⑧ ボタンを押しても電話に出られます。

基本編

## 通話の相手に待ってもらおう(保留)

### 1・2 通話中に...

#### 1 (保留) ボタンを押す

保留が表示されます。

- ・ 相手の方には保留音が送られ、こちらの声は相手には聞こえません。また相手の声も聞こえません。



再び話すには

#### 2 (保留) ボタンを押す

- ・ 相手の方とお話できます。

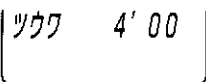

### 《ご注意》

- ・ 保留中に充電器に置いたり (保留) ボタンを押すと、通話は切れます。



# 電話の使いかた (つづき)

## ▲(音量大)ボタン

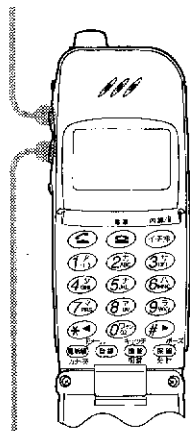

### 受話音量の調節

- 通話中に音量ボタンを押すと…

・ 4段階で調節できます。

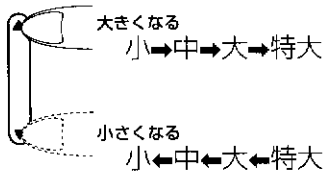

約10秒間表示されます。

### 呼び出し音量の調節

- 呼び出し音が鳴っているとき…

・ 3段階で調節できます。

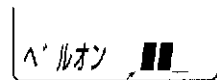
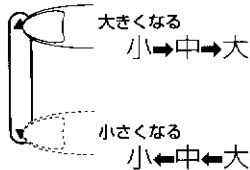

約2秒間表示されます。

- 一時的に呼び出し音を止めるには

 ボタンを押すと、一時的に呼び出し音を止めることができます。ただし着信ランプは点滅します。パイプレーター設定時は、パイプレーターも止まります。

### <お知らせ>

- ・ 相手からの番号が通知されたとき (→ 46 ページ参照) は、1 回目限り呼び出し音が「音量 ■ (小)」で鳴ります。
- ・ 「音量 ■■■■ (特大)」は、通話中の音量にのみ有効です。次の通話のときには「音量 ■■■ (大)」に設定されます。

## かけ直す(再ダイヤル)

本機は「安心だフォン」専用電話機です。あらかじめ登録された電話番号以外へは発信できません。

- 電話番号が表示されていないとき

### 1 (音量小) ボタンを押す

・最後にかけた電話番号が表示されます。

(音量小) ボタンを押すごとに、最大 10 件まで呼び出せます。

(A ボタンで戻せます)

サイタ'イタル 1  
012345XXXX

希望の電話番号が表示されたら

### 2 (通話) ボタンを押す

・表示されている電話番号でダイヤルされます。

相手が出たらお話しください。

- 再ダイヤルの記憶

・再ダイヤルの電話番号は、電源を切っても記憶されています。10 件を超えると、再ダイヤルには新しい番号から 10 件が記憶されています。

・電話帳から呼び出してかけると、登録されている名前と電話番号が再ダイヤルに記憶されます。

- 再ダイヤルを電話帳に登録するには

再ダイヤル表示中に (登録) ボタンを押すと、その電話番号が電話帳に登録できます。電話帳の名前から入力し、登録してください。→ [58] ページ参照

- (通話) ボタンを先に押したときは

(音量小) ボタンで再ダイヤルの呼び出しはできません。

## 再ダイヤルの削除(オールクリア)

- 再ダイヤルの記憶

### 1 キャンセル機能削除 ボタンを押す

サイタ'イタル  
サクジ'ョ シマスカ

### 2 (登録) ボタンを押す

・再ダイヤルの記憶が 10 件すべて消えます。

(「サクジ'ョ シマシタ」が表示されます)

# 電話の使いかた (つづき)

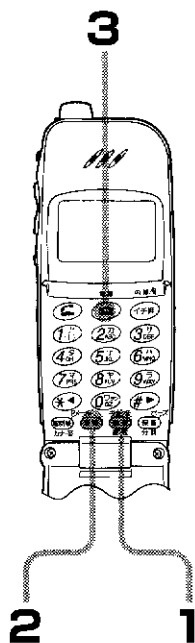

## 自分の電話番号を表示させるには

- 電話番号が表示されていないとき

**1** キャンセル  
機能  
削除 ボタンを押す

デ'ンワバ'ンゴ'ウ  
トウロク/F→0

**2** 登録 ボタンを押す

デ'ンワバ'ンゴ'ウ  
012345XXXX

- ・登録されている公衆の電話番号が表示されます。
- ・登録されていないと「———」が表示されます。

**3** ダイヤル ボタンを押す

- ダイレクトキー操作について
  - ・ ダイヤル → 登録 と押しても電話番号が表示されます。
- 通話中に表示させるには
  - ・ 保留状態にしてから上記の操作を行ってください。

## 通話時間の表示

通話中は

公衆ダイヤル  
ツウワ 0' 05  
098765XXXX



終了すると

公衆ダイヤル  
ツウワ シ'カン  
4' 50

- ・ 通話時間の表示は目安です。実際に請求される料金の時間とは異なります。

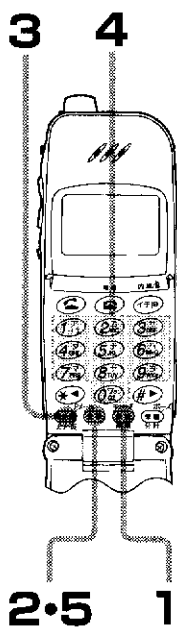

**使用者名を登録するには**

- 電話番号が表示されていないとき

**1** キャンセル  
機能  
解除 ボタンを押す

デ'ソワバ'ソゴ'ウ  
トウロク/F→0

**2** 登録 ボタンを押す

デ'ソワバ'ソゴ'ウ  
098765XXXX

- ・登録されている公衆の電話番号が表示されます。登録されていないと「———」が表示されます。

**3** 電話帳 ボタンを押す

098765XXXX

- ・カーソル( )が左端で点滅し、名前の入力モードになります。

**4** ご自分の名前を入力する  
→ 50 ページ参照

ヤマダ' タロウ  
098765XXXX

- ・9文字まで名前が入られます。  
カタカナ ボタンで「カナ」 ↔ 「英文字」に変えられます。

**5** 登録 ボタンを押す

- ・使用者名として登録されます。

- **ダイレクトキー操作について**

電話帳 → 02 と押しても電話番号が表示されます。

# 電話の使いかた (つづき)

1-2 3

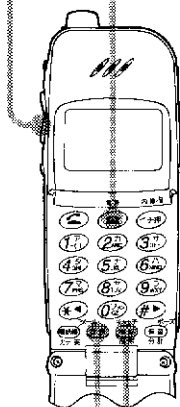

## 親機 1 の内線番号を表示させるには

- 電話番号が表示されていないとき

**1** キャッチ  
機能  
予約 ボタンのあと 音量小 ボタン  
を押して「カテイ 1-コキ」を選ぶ

カテイ1-コキ  
トウロク/F→0#

**2** 登録 ボタンを押す

カテイ1-コキ 1  
トランシーバ 1

- 家庭親機に登録がされていないときは「——」が表示されます。

**3** 電話 ボタンを押す

- ダイレクトキー操作について

トウロク  
予約 → 02 → # と押しても、手順 2 の表示になります

2 1-1

1-2 3

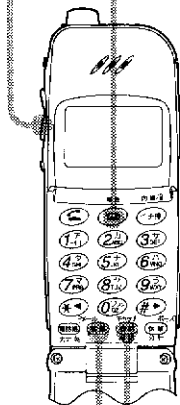

## 親機 2 の内線番号を表示させるには

- 電話番号が表示されていないとき

**1** キャッチ  
機能  
予約 ボタンのあと 音量小 ボタン  
を押して「カテイ 2-コキ」を選ぶ

カテイ2-コキ  
トウロク/F→0\*

**2** 登録 ボタンを押す

カテイ2-コキ 2  
トランシーバ 2

- 家庭親機に登録がされていないときは「——」が表示されます。

**3** 電話 ボタンを押す

- ダイレクトキー操作について

トウロク  
予約 → 02 → \* と押しても、手順 2 の表示になります

2 1-1



## 3 1-2-3 5



## 2-4 1-1

## 呼び出し音量、呼び出しベル音を設定するには

着信中でなくても、呼び出し音量が3段階および「切」に変えられます。またベル音も好みの音に設定できます。

- 電話番号が表示されていないとき

**1** キャンセル  
戻る ボタンのあとに(音量小)ボタンを押して「ベルオン セッテイ」を選ぶ

ベルオン セッテイ  
トウロク/F-3

**2** 登録 ボタンを押す

- ・ お買い上げ時は、音量 中 (中)とベル種類 1です。

ベル シュルイ 1  
ベルオン II

音量中の表示

**3** A または B ボタンで音量を選ぶ

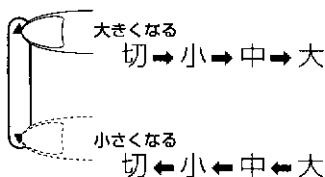

(「キリセッテイ...」にすると呼び出し音、アラーム音、エリアコール音も鳴らなくなります。)

音量を選んだら

**4** 登録 ボタンを押す

- ・ 選んだ音量で呼び出し音が約20秒間鳴ります。この間にベル音の種類が選べます。音量の設定もできます。

ベル シュルイ II  
ベルオン II

呼び出し音が鳴っている間に

**5** # ▶ (または \* ◀) ボタンでベル音の種類を選ぶ

- ・ 押すごとにベル音1～ベル音0が選べます。→ [42](#) ページ参照
- ・ お買い上げ時はベル音1です。
- ・ ダイヤルボタン 0 ☎ ~ 9 ☎ を押しても選べます。

→ [42](#) ページへ続く

# 電話の使いかた (つづき)



6



ベル音の種類を選んだら

## 6 ボタンを押す



・呼び出し音量とベル音の種類が設定されます。

### ●ダイレクトキー操作について

・ →  と押すと、「ベルオン セッテイ」の表示になります。

### ●ベル音の種類について

お好みの呼び出し音をお選びください。

	呼び出し音の鳴りかた
ベル音 1	ピロピロピロピロピロピロピロピロ・・・
ベル音 2	ピロピロピロ・・・ピロピロピロ・・・
ベル音 3	ピロピロ・・・ピロピロ・・・ピロピロ・・・
ベル音 4	ピローピローピローピローピローピローピ・・・
ベル音 5	ピローピローピ・・・ピローピローピ・・・
ベル音 6	ピポーピ・・・ピポーピ・・・ピポーピ・・・
ベル音 7	ピ・ブ・ポ・ロ・ピ・ブ・ポ・ロ・・・
ベル音 8	ローピーロピーロピーローピーロ・・・
ベル音 9	オリジナル呼び出し音
ベル音 0	無音 (呼び出し音は鳴りません)

### ●ベル音 9 について

オリジナルの呼び出し音を作って鳴らすことができます。

→ 43 ページ参照

お買い上げ時には「ポ・ポ・ロ・ロ・ポ・ポ・ピ・ピ」が設定されています。

### ●ベル音 0 にすると...

通常は呼び出し音は鳴りません。ただし、電話帳(⇒ 48 ページ参照)に電話番号とベル音が登録されていて、番号通知があったときだけ鳴ります。間違い電話などを受けたくないときに便利です。

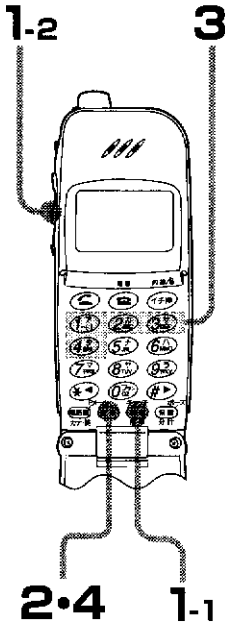

## オリジナル呼び出し音を設定するには

自分で呼び出し音を作って鳴らすことができます。4種類の音 (1-1 ~ 4-2) のダイヤルボタンを押したときに鳴るタッチトーンから好きな音を選び、組み合わせて呼び出し音を作ります。

● 電話番号が表示されていないとき

**1** キャンセル  
直前 ボタンのあと (音量小) ボタンを押して「オリジナル ベル」を選ぶ

オリジナル ベル  
トクロク/F→3##

**2** 登録 ボタンを押す

・ 右端の数字が点滅し、ベル音の修正モードになります。

オリジナル ベル  
03020204040

**3** 1-1 ~ 4-2 のいずれかのダイヤルボタンを押して、ベル音を入力する

- ・ 4種類の音が選べます。ダイヤルボタンを押して鳴った「ピッ」音を、呼び出し音として登録できます。0-2は無音です。
- ・ 間違えたときは キャンセル ボタンを「ポン」と押します。1秒以上押すとすべて消えます。

オリジナル ベル  
12340 F2

呼び出し音を入力したら

**4** 登録 ボタンを押す

・ 入力した呼び出し音が鳴り、ベル音9に設定されます。

● **ダイレクトキー操作について**

キャンセル → 登録 → # → # と押しても、「オリジナル ベル」の表示になります。手順 **2** から操作してください。

基本編

# 電話の使いかた (つづき)

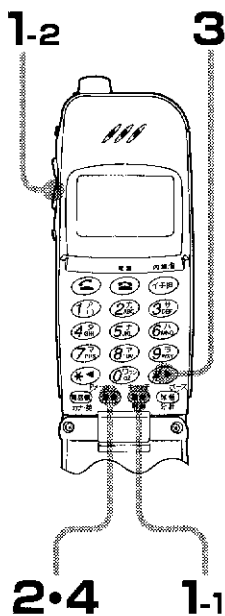

## バイブレーターを設定するには

呼び出し音だけでなく、バイブレーターの振動で着信をお知らせします。

- 電話番号が表示されていないとき

**1** ボタンのあと (音量小) ボタンを押して「バイブレーター」を選ぶ

バイブレーター  
トウロク/F→3#

**2** ボタンを押す

- ・ お買い上げ時は、「セッテイ OFF」です。

バイブレーター  
セッテイ ON

**3** (または ) ボタンを押して「セッテイ ON」にする

- ・ 押すごとに「セッテイ ON」↔「セッテイ OFF」が選べます。

バイブレーター  
セッテイ ON

**4** ボタンを押す



- ・ 表示窓に が表示され、本体が振動して「バイブレーター ON」を知らせます。

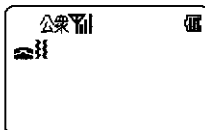

- 着信があると、本体が振動して知らせます。  
お買い上げ時は「バイブレーター ↔ 呼び出し音」のくり返しになり、呼び出し動作は変更できます。→ [45](#) ページ参照
- ダイレクトキー操作について  
 → → と押すと、「バイブレーター」の表示になります。  
手順 [2](#) から操作してください。
- 設定を取り消すには  
上記 [3](#) の操作で「セッテイ OFF」を選び、 ボタンを押します。

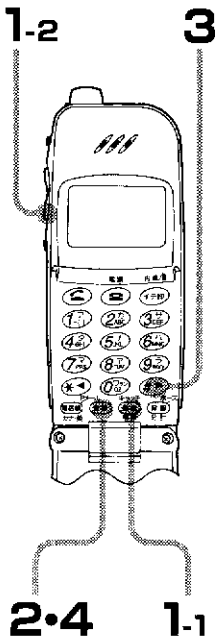

### 3 バイブレーターの呼び出し動作を設定するには

バイブレーターと呼び出し音の着信動作を設定します。「1 バイブ ノミ」にすると、振動呼び出しのみにできます。

● 電話番号が表示されていないとき

**1** キャンセル  
前音 ボタンのあとに(音量小)ボタンを押して「ヨビダシセツテイ」を選ぶ

ヨビ' タ' シセツテイ  
トウロク/F→3\*

**2** 登録 ボタンを押す

ヨビ' タ' シセツテイ  
2ハ' イフ' &ハ' ル

・ お買い上げ時は、「2 バイブ & ベル」です。

**3** #▶ (または \*◀) ボタンを押して呼び出し動作を選ぶ

}

2ハ' イフ' &ハ' ル : バイブレーター↔呼び出し音のくり返し

↓

3ハ' イフ' →ハ' ル : バイブレーターが動作してから呼び出し音

↓

4ハ' ル→ハ' イフ' : 呼び出し音が鳴ってからバイブレーター動作

↓

1ハ' イフ' ノミ : バイブレーターが設定されていると、呼び出し音の設定に関係なく呼び出し音は鳴りません。

- ・ \*◀ ボタンを押すと逆に選べます。
- ・ ダイヤルボタン(1)~(4)でも選べます。

**4** 登録 ボタンを押す

ヨビ' タ' シカイスク  
5

- ・ 「3 バイブ→ベル」「4 ベル→バイブ」を選んだ場合は、バイブレーターの動作と呼び出し音の回数が設定できます。お買い上げ時は5回に設定されています。
- ・ 「2 バイブ & ベル」「1 バイブ ノミ」を選んだ場合は「ピー」音のあと、設定が終了します。

→ 45 ページへ続く

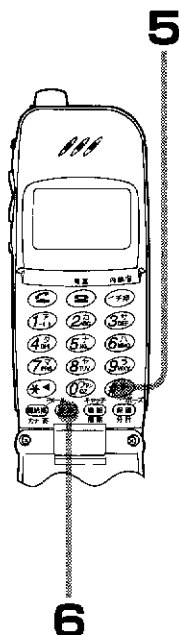

**5** #▷ (または\*◀) ボタンを押して、呼び出し動作の回数を選ぶ

ヨビダシサイク  
3

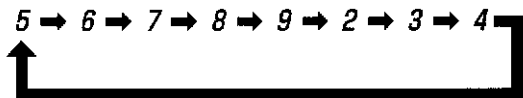

- ・ \*◀ ボタンを押すと逆に選べます。
- ・ ダイヤルボタン(2)～(9)でも選べます。

**6** 登録 ボタンを押す



・ 選んだ動作で呼び出すことができます。

● **ダイレクトキー操作について**

☎ → 3 → \* と押すと、「ヨビダシセットイ」の表示になります。  
手順 2 から操作してください。

# 緊急ベルの使いかた

## 緊急ベルを設定するには

非常時にベル音を鳴らすのが、「緊急ベル」です。緊急ベルを設定すると、サイドの **⑤** ボタンを2秒間押すだけで、緊急ベルを鳴らします。

- 電話番号が表示されていないとき

**1** キャッチ機能解除 ボタンを押す

デソクハンゴウ  
トウロク/F→0

**2** **⑤** ボタンを押す

- ・ お買い上げ時は設定 OFF です。

キンキユウベル  
セッテイ OFF

**3** **#**▶ (または \*◀) ボタンを押して、「セッテイ ON」にする

- ・ 押すごとに「セッテイ ON」 ↔ 「セッテイ OFF」が選べます。

キンキユウベル  
セッテイ ON

**4** 登録 ボタンを押す

♥ が点いて、緊急ベルが設定されます。

**ピー** 「セッテイ OFF」で 登録 ボタンを押すと ♥ が消えて、緊急ベルが解除されます。

## 緊急ベル動作

- 緊急ベルが設定されている状態で…

**1** **⑤** ボタンを押す

♥  
アンキカート

**2** そのまま **⑤** ボタンを2秒間押す

- ・ 緊急ベルが鳴ります。しばらくすると、「キンキユウベル」の文字は消えます。

♥  
キンキユウベル

- ・ 緊急ベルを止めるには 電源 ボタンを2秒間押して電源を切ります。

# 携帯・自動車電話・PHSの電話番号11桁化について

平成11年1月1日午前2時、全国一斉に11桁化が実施されます。

現在お使いのPHSの端末は、そのままお使いになれますが、携帯・自動車電話・PHSへおかけになる場合は、下記の11桁の電話番号をダイヤルしてください。

- 携帯・自動車電話におかけになる場合、まず090  
030-△△△-×××× → 090-3 △△△-××××  
080-△△△-×××× → 090-8 △△△-××××  
010-△△△-×××× → 090-1 △△△-××××  
020-△△△-×××× → 090-2 △△△-××××  
040-△△△-×××× → 090-4 △△△-××××
- PHSにおかけになる場合、まず070  
050-△△△-×××× → 070-5 △△△-××××  
060-△△△-×××× → 070-6 △△△-××××
- 大阪の市内局番4桁化も同時実施されます。  
06-△△△-×××× → 06-6 △△△-××××

## PHS番号を11桁表示するには

現在お使いのPHS電話番号10桁を11桁に変換して表示します。  
11桁への変換は、平成11年1月1日午前2時以降に行ってください。

- 電源が入っていないとき

**1** **7** PHS と **5** ダイヤル ボタンを同時に押しながら、  
**1** 電源 ボタンを「ピー」音が出るまで(約2秒) 押す

1月 1日 SUN  
AM 12:01

・ PHS電話番号が11桁に変換されます。

- 確認するには

自分の電話番号を表示させて確認します。

→ **39** ページ参照

- 10桁表示に戻すには

もう一度、同じ操作をしてください。

- イチ押しボタンに登録された、発信先の電話番号の表示も変わります。

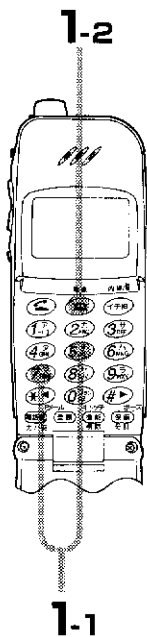



## 電話帳の電話番号を11桁に変換するには

現在お使いの電話帳の10桁の電話番号を11桁の電話番号に自動的に変換して、電話帳に登録し直します。

- 電源が入っていないとき

**1** **7** マ PRS と **3** サ OFF ボタンを同時に押しながら、  
**電源** ボタンを「ピー」音が出るまで (約2秒) 押す

ヘンカンチュウ

- ・ 電話帳の番号が11桁に変換されます。
- ・ 変換が終わると「ヘンカンカンリョウ」と表示されます。

ヘンカンカンリョウ

- 確認するには  
電話帳を表示させて確認します。  
→ **61** ページ参照
- 10桁表示に戻すには  
もう一度、同じ操作をしてください。



# 着信通知(着信レポート)機能の使いかた

## 着信通知機能の使いかた

- 相手からの番号が通知\*されていると、電話番号が表示されます。

チャクシンツウチ 1  
27BAM 9:30

- ご指名ベル音

相手の電話番号が電話帳に登録されていると、電話帳に設定された呼び出し音が鳴ります。

- お名前コール

相手の電話番号が電話帳に登録されていると、表示窓の上側に相手の名前が表示されます。

スズキ イチロー  
012345XXXX

- 着信レポート

相手の電話番号や電話帳の名前が着信時刻と共に最大5件まで記録でき、これを使って電話をかけることができます。

- 着信表示

着信に応答しなかったときは、着信時刻が表示され着信をお知らせします。

チャクシンアリマシタ  
PM 1:30

- 自分の番号を相手先に通知するには

番号通知の設定を「ON」にします。➡ [73](#) ページ参照  
お買い上げ時には「ON」に設定されています。

# 1・2 3

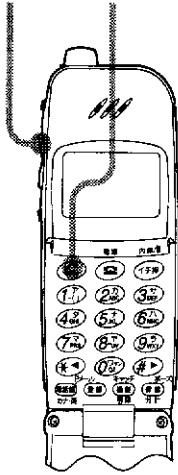

## 着信通知で電話をかけるには

本機は「安心だフォン」専用電話機です。あらかじめ登録された電話番号以外へは発信できません。

- 電話番号が表示されていないとき

### 1 A (音量大) ボタンを押す

チャクシンツウチ 1  
10BAM 10:30

- ・ 着信した日時が表示されます。
- ・ 1秒後に電話番号が表示されます。次に電話帳に登録されている名前が表示されます。
- ・ **☎** ボタンを押すと、日時や電話番号が再確認できます。

### 2 A (音量大) ボタンを押す

チャクシンツウチ 2  
10BAM 8:15

- ・ 1つ前の着信が表示されます。
- ・ 最大5件までA(またはV)ボタンで呼び出せます。
- ・ 1秒後に電話番号が表示されます。次に電話帳に登録されている名前が表示されます。

かけたい相手が表示されたら

### 3 ☎ (通話) ボタンを押す

- ・ 表示された電話番号で電話がかけられます。

- 電話帳に登録するには

着信通知の表示中に **☎** ボタンを押すと、その電話番号が電話帳に登録できます。電話帳の名前から入力して登録してください。

→ 56 ページ参照

- 着信通知を削除するには

着信通知の電話番号が表示されているときに **☎** → **☎** と押すと、表示中の着信通知が削除されます。

- 着信通知がないときは

A(音量大)ボタンを押すと、「チャクシンツウチ アリマセン」が表示されます。

# 他の人が使えないようにするには (ダイヤルロック)

他の人が本機を使うことを制限できます。次の操作ができなくなります。

- ・電話をかけること
- ・電話帳の表示や登録
- ・呼び出し音量の設定
- ・自分の電話番号の表示
- ・暗記カードの表示や登録
- ・その他の動作設定

かかってきた電話をうけることはできます。

なお、ダイヤルロックに設定してあると、表示窓に「ダイヤルロック」が表示されボタンを押しても受け付けません。

## ダイヤルロックを設定するには

- ・電話番号が表示されていないとき

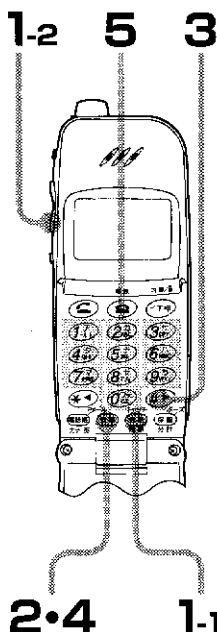

- 1** キャッチ  
機能  
登録 ボタンのあと(音量小)ボタンを押して「ダイヤル ロック」を選ぶ

ダイヤル ロック  
トクロック/F→6

- 2** 登録 ボタンを押す

・お買い上げ時は「セッテイ OFF」です。

ダイヤル ロック  
セッテイ OFF

- 3** キャッチ  
機能  
登録 (#▶) (または \*◀) ボタンを押して「セッテイ ON」にする

・ボタンを押すごとに「セッテイON」↔「セッテイOFF」が選べます。

ダイヤル ロック  
セッテイ ON

- 4** 登録 ボタンを押す

アンシヨウ?

- 5** 暗証番号(任意の4ケタ数字)を入力する

・お買い上げ時は「0000」が設定されています。自分で変更することができます。

→ [66](#) ページ参照



- ・ダイレクトキー操作について

キャッチ  
機能  
登録 → キャッチ  
機能  
登録 と押すと、「ダイヤル ロック」の表示になります。手順3から操作してください。

# 3 1・2

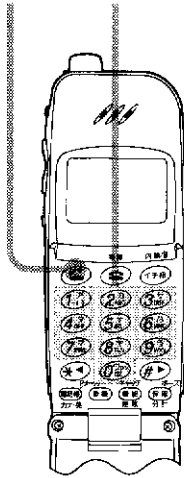

## ダイヤルロック中に電話をかけるには

- ダイヤルロックが表示されているとき

### 1 暗証番号(任意の4ケタ数字)を押す

ダイヤル ロック

\*\*\*\*



・ お買い上げ時は「0000」が設定されています。自分で変更することができます。

→ [55] ページ参照

ダイヤルロックの表示が消えたら

### 2 電話番号をダイヤルする

### 3 (通話) ボタンを押す

- ・ もう一度ダイヤルロックをかけるまで通常どおりに使えます。  
ダイヤルロックが一時的に解除されます。

- もう一度ダイヤルロックをかけるには

電源を入れ直す(電源ボタンを2秒以上押し)と、ダイヤルロックがかかります。他の人が使うことを制限できます。

電源ボタン → (6) → (登録) と押したときも、もう一度ダイヤルロックがかかります。

- ダイヤルロック中に電話をかけるには

・ ダイヤルロック中でも110番や119番には電話をかけられます。手順1で「110」と押して「\*\*\*」と表示されたら (通話) ボタンを押してください。

## 他の人が使えないようにするには (つづき)

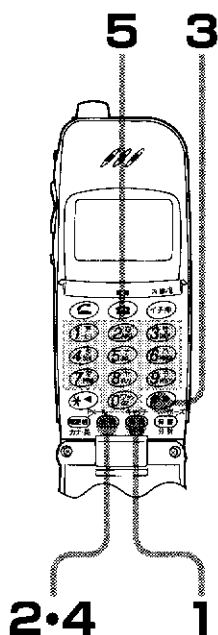

### ダイヤルロックを解除するには

- 電話番号が表示されていないとき

**1** ボタンを押す

ダイヤル ロック  
トウロック/F→6

**2** ボタンを押す

- 「セッテイ ON」が表示されます。

ダイヤル ロック  
セッテイ ON

**3** (または ) ボタンを押して  
「セッテイ OFF」にする

- 押すごとに  
「セッテイ ON」↔「セッテイ OFF」が選べ  
ます。

ダイヤル ロック  
セッテイ OFF

**4** ボタンを押す

アソショウ?

**5** 暗証番号(任意の4ケタ数字)を入  
力する

- お買い上げ時は「0000」が設定されてい  
ます。自分で変更することができます。  
→ [55](#) ページ参照
- ダイヤルロックが解除されます。



- **ダイレクトキー操作について**

→ と押すと、「ダイヤル ロック」の表示になります。  
手順**3**から操作してください。

# 暗証番号の登録

1・2 3・4・5

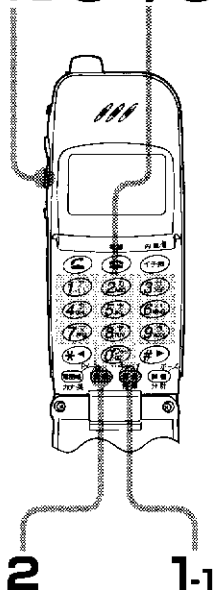

## 暗証番号の登録(変更も同じです)

・ダイヤルロックを解除したり、電話帳の登録を全部取り消すときは、4ケタの暗証番号(任意の4ケタ数字)を使います。

● 電話番号が表示されていないとき

**1** キャッチ  
復帰  
前戻 ボタンのあと 音量小 ボタンを押して「アンショウ ヘンコウ」を選ぶ

アンショウ ヘンコウ  
トウロク/F→9\*

**2** 登録 ボタンを押す

アンショウ?

**3** 現在の暗証番号(0000)を入力する

・お買い上げ時は、「0000」です。ダイヤルボタンを押すと「\*\*\*\*」が表示され、「シン アンショウ?」の表示に変わります。

シン アンショウ ?

**4** 新しい暗証番号(4ケタの数字)を入力する

・ダイヤルボタンを押すと「\*\*\*\*」が表示され、「アンショウ カクニン」の表示に変わります。

アンショウ カクニン

基本編

### お知らせ

・暗証番号を忘れてしまったときは、最寄りのビクターサービス窓口にご相談ください。

※PHSサービス申込書の控え、もしくは契約内容確認書類、契約者本人を証明できるものが  
必要です。

・暗証番号のメモ

□ □ □ □

忘れないようにメモしておきましょう。

**5** もう一度、手順4と同じ暗証番号を入力する



・新しい暗証番号が設定されます。

● **ダイレクトキー操作について**

呼び出し  
番号 → 9 → ＊ と押すと、「アンショウ ヘンコウ」の表示になります。手順2から操作してください

● **ダイヤルロック表示中でも暗証番号の登録(変更)はできます。**

# 電話帳の使いかた

- ・本機は「安心だフォン」専用電話機です。あらかじめ登録された電話番号以外へは発信できません。
- ・50人分の相手の名前と電話番号、誕生日と個人メモを、電話帳に登録できます。(電池バックが消耗しても消えません)
- ・名前は最大10文字、電話番号は最大20ケタ、誕生日は西暦の年月日、個人メモは最大20文字が登録できます。
- ・電話番号と呼び出し音のベル音種類を設定しておく、電話帳に登録された番号通知があったとき、設定されたベルで呼び出し音が鳴ります。誰からの電話かがベル音でわかります。(ご指名ベル音)

## 1・2 3・6

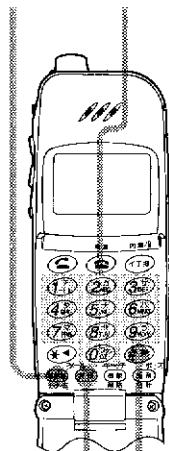

### 電話帳の登録(その1) 一名前と電話番号を入れる

#### 1 ボタンを押す

- ・カナ文字の入力モードになります。「デンワ  
チョウ」が表示され、1秒後にカーソル( )  
の表示になります。

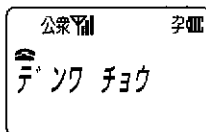

#### 2 ボタンを押して入力モードを選ぶ

- ・押すごとに「カナ」 ↔ 「英数字」モードが選べます。

#### 3 希望の文字が表示されるまでダイヤルボタンを押す

例：②③ ボタンのとき

・カナ文字 **カ** → **キ** → **ク** → **ケ** → **コ**

モード

・英数字 **A** → **B** → **C** → **2**

モード

- ・カナ英数文字のダイヤルボタンの割り当ては → ⑤ページ参照

文字を選んだら

#### 4 ボタンを押して文字を確定する

- ・カーソル( ) が移動し、文字が確定します。手順3と4の操作をくり返して名前を入力してください。最大10文字まで入力できます。

名前の入力が終わったら

#### 5 ボタンを押す

- ・カーソル( ) が右端に移ります。
- ・名前を入力せずに電話番号だけでも登録できます。

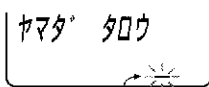

点滅

#### 6 電話番号を入力する

- ・最大20ケタまでで、必ず市外局番から入力してください。
- ・電話番号を入力したら「電話帳の登録(その2)」に進みます。

### お知らせ

- ・カナ文字のアイウエオ、ツヤユヨは未確定で点滅表示しているとき ボタンを押すと、小文字に変わります。
- ・名前や電話番号の入力を間違えたときは ボタンを押して削除します。



● **文字を確定するには**

次に入力する文字が別のボタンのときは、未確定のまま次のボタンを押すと前の文字は確定されます。入力した文字が点滅表示され、連続して入力することができます。

● **組み合わせるには**

- ・ 入力の途中で **確定** ボタンを押すと、カナと英数文字を組み合わせる入力できます。
- ・ 文字を入力しないで **半角** ボタンを押すと、空白(スペース)を入れることができます。

● **途中でやめるには**

**解除** ボタンを押すと、電話帳の登録をやめることができます。(通話中を除く)  
通話中のときは、**解除** ボタンや他のボタンを20秒以上押さないと、自動で解除します。

**カナ英数文字のダイヤルボタンの割り当て**

ダイヤルボタン	カナ								英数			
	1回	2回	3回	4回	5回	6回	7回	8回	1回	2回	3回	4回
<b>1</b>	ア	イ	ウ	エ	オ	/	/	/	-	(	)	1
<b>2</b>	カ	キ	ク	ケ	コ	/	/	/	A	B	C	2
<b>3</b>	サ	シ	ス	セ	ソ	/	/	/	D	E	F	3
<b>4</b>	タ	チ	ツ	テ	ト	/	/	/	G	H	I	4
<b>5</b>	ナ	ニ	ヌ	ネ	ノ	/	/	/	J	K	L	5
<b>6</b>	ハ	ヒ	フ	ヘ	ホ	/	/	/	M	N	O	6
<b>7</b>	マ	ミ	ム	メ	モ	/	/	/	P	R	S	7
<b>8</b>	ヤ	ユ	ヨ	?	!	/	/	/	T	U	V	8
<b>9</b>	ラ	リ	ル	レ	ロ	/	/	/	W	X	Y	9
<b>0</b>	ワ	ラン	♥	¥	☎	☎	☎	☎	Q	Z	&	0
<b>*</b>	◀ (カーソルの左移動)											
<b>#</b>	▶ (カーソルの右移動)、文字の確定											
<b>半角</b>	。	、	。	スペース	/	/	/	/	※1			

応用編

・ カナ文字のアイウエオツヤユヨ、英数字が未確定で点滅表示中に **解除** ボタンを押すと、小文字に変わります。

※1 英数字モードで **半角** ボタンを押す(1~29回)ごとに、次の記号が入力できます。

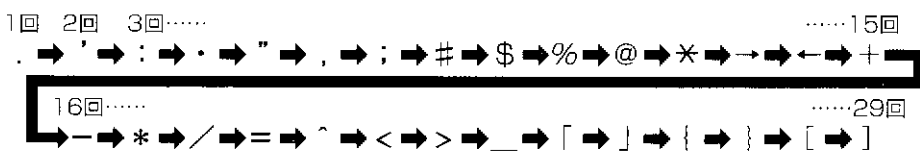

# 電話帳の使いかた (つづき)

8・10・12

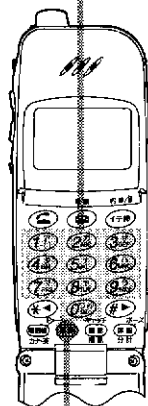

7・9・11

## 電話帳の登録(その2) —ベル音種類・誕生日・個人メモを登録する—

- 電話番号の入力が終わったら…

### 7 ボタンを押す

- ・ベルの種類とカーソル( )が表示されます。

ヤマダ タロウ  
ベル シュルイ  
点滅

### 8 設定するベルの種類を入力する (1～9.0)

- ・ベルの種類は → ページ参照
- ・ベルの種類を入力しないときは、呼び出し音を設定したベル音 (→ ページ参照) で鳴ります。  
( または ボタンでも選べます)

ヤマダ タロウ  
ベル シュルイ

### 9 ボタンを押す

- ・誕生日が表示され、左端に( )カーソルが点滅します。

タナシ ヨウヒ   
年 月 日

### 10 誕生日を入力する

- ・西暦の下2桁と月日を入力します。

タナシ ヨウヒ   
78年05月05日

### 11 ボタンを押す

- ・個人メモが表示され、左端に( )カーソルが点滅し、名前の入力モード(カナ)になります。

コジノ メモ

### 12 個人メモに文字を入力する

- ・20文字以内で入力します。
- ・名前の入力と同じ操作で文字を入れます。

コジノ メモ  
ヨコハマ シ

→ ページへ続く



13・14

### 13 ボタンを押す

・空いているメモリー番号が表示されます。

例：メモリー番号 10 のとき

メモリー番号を指定して登録するときは、このあと ページの手順 14 の操作に進みます。

メモリー No= 10  
ヤマタ タロウ

### 14 もう一度 ボタンを押す



・メモリー番号に電話帳が登録されます。

メモリー No= 10  
トウロク カンリョウ

- **メモリーに空きがないときは**  
手順 14 の操作をすると「ビビビビビッ」音が鳴り「メモリガアリマセン」と表示され、登録されません。いらぬ電話帳を取消し、メモリーを空けてください。
- **登録の途中で名前への入力に戻るには**  
手順 12 の個人メモの入力以外で ボタンを押すと、名前への入力に戻ります。
- **途中でやめるには**  
 ボタンを押すと、電話帳の登録をやめることができます。通話中のときは、 ボタンや他のボタンを20秒以上押さないと、自動で解除します。

# 電話帳の使いかた (つづき)

## 電話帳の登録 (その3) —メモリー番号を指定する—

電話帳の登録(その2)の手順13のあと、メモリー番号を指定して登録できます。

14

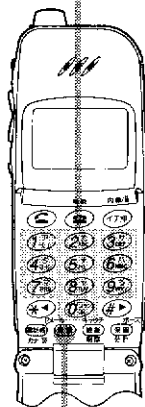

- 空いているメモリー番号が表示されているとき

### 14 メモリー番号を入力する

メモリー No = 01  
ヤマタ タロウ

- 0～49まで入力できます。押した数字が点滅します。
- メモリー番号0～9は1ケタで入力します。(メモリー番号0～9はすばやく呼び出せます)間違えたときは  ボタンを押して正しい数字を入力します。

### 15 ボタンを押す



- 指定したメモリー番号に電話帳が登録されます。

メモリー No = 01  
トウロク カンリョウ

15

- メモリーがすでに登録されているとき「ピピピピピッ」音が鳴り「トウロク アリ」が表示されます。手順14に戻りますので、別のメモリー番号を入力してください。
- 電話帳を再ダイヤルに続けて表示させるには  
電話帳の登録(その3)でメモリー番号を0～9に指定すると、再ダイヤルの呼び出しに続いて電話帳のメモリー番号0～9の名前と電話番号を表示させることができます。  
なお、メモリー番号0～9に登録した電話帳は、メモリー番号を指定して呼び出せませんが、50音順や名前を指定した呼び出しはできません。

## お知らせ

-  (音量小)ボタンを押すと、次の順に呼び出せます。

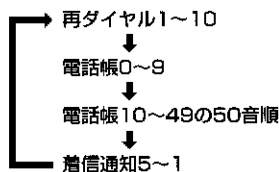

電話帳の呼び出し (その1) - 50音順に呼び出し -

2・3

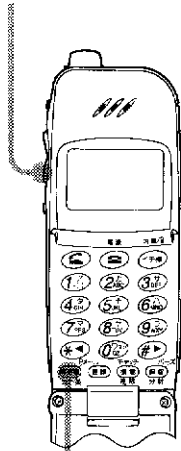

1

お知らせ

- 途中でやめるときは、**END** ボタンを「ポン」と押してください。
- 通話中のときは、20秒以上ボタンを操作しないと、自動で解除されます。

1 **電話帳** ボタンを押す

- カナ文字の入力になります。「デンワチョウ」が表示され、1秒後にカーソル( )の表示になります。

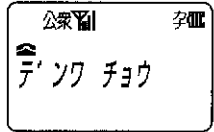

2 **音量小** ボタンを押す

- 50音順の最初の名前が表示されます。
- メモリー番号0~9の登録は表示されません。
- 名前はスペース、50音、アルファベット、数字、記号の順に並べ替えて表示します。(濁音、句読点などはスペース扱い)

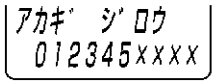

3 **音量小** または **音量大** ボタンを押して、かけたい相手を選ぶ

- 1秒以上押ししていると中速で、更に押し続けると高速で名前を呼び出します。
- 名前と電話番号表示中に **戻る** **進む** ボタンで表示を切り替えることができます。

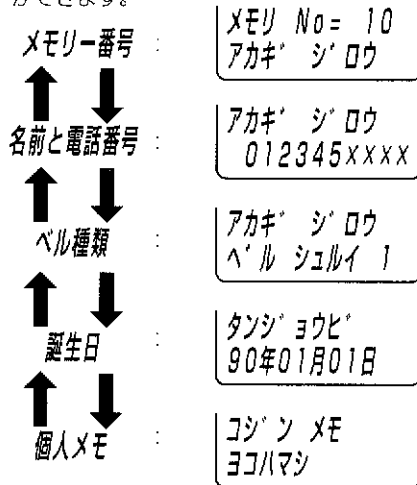

応用編



→ **62** ページへ続く

電話をかけるときは

4

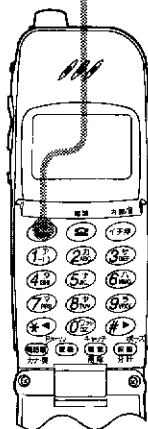
**4**  (通話) ボタンを押す



- 登録がないときは  
手順2で「アリマセン」が表示され、電話帳の呼び出しを終了します。
- ダイヤルの連結について  
ダイヤル中に電話帳を呼び出して  (通話) ボタンを押すと、ダイヤルに続けて電話帳の電話番号で電話がかけられます。  
ダイヤル03→「電話番号456XXXX」→  →03456XXXX
- 通話中に  
電話帳を呼び出して  (通話) ボタンを押すと、登録された番号をダイヤル送じます。ポケベルメッセージなどを作っておくと、便利に使えます。

電話帳の呼び出し（その2）—名前を指定して呼び出し—

3・4 5



**1** (電話帳) ボタンを押す

- ・カナ文字の入力モードになります。「デンワ  
チョウ」が表示され、1秒後にカーソル( )  
の表示になります。

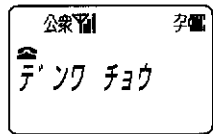

**2** 名前の先頭の1文字または2文字  
を入力する

- ・1文字を入力すると、先頭1文字が同じ名  
前を呼び出します。2文字を入力すると、先  
頭2文字が同じ名前を呼び出します。

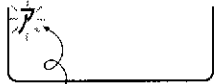

例：アと入力したとき

**3** (音量小) ボタンを押す

- ・名前はスペース、50音、アルファベット、  
数字、記号の順に並べ替えて表示します。  
(濁音、句読点、一部の記号などはスペース  
扱い)

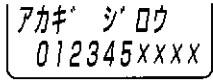

**4** (音量小) または (音量大) ボタンを押してかけたい  
相手を選ぶ

- ・1秒以上押し続けていると中速で、更に押し続けると高速で名前を呼び  
出します。
- ・名前と電話番号表示中に (戻る) (進む) ボタンで表示を切り替えること  
ができます。  
表示内容については (戻る) ページを参照してください。

応用編

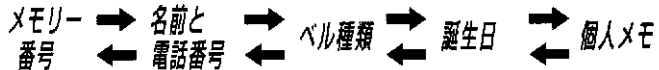

電話をかけるときは

**5** (通話) ボタンを押す

- ・登録がないときは  
手順3で「アリマセン」を表示します。手順4に移ると、指定した名  
前の前後に登録した名前を50音順に呼び出して表示します。

# 電話帳の使いかた (つづき)

## 電話帳の呼び出し (その3) —メモリー番号を指定して呼び出し—

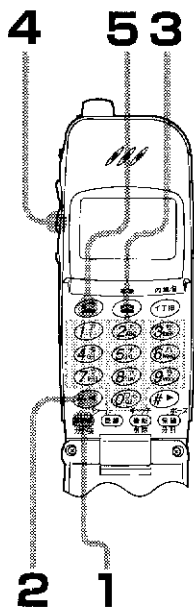

### 1 (電話帳) ボタンを押す

- ・カナ文字の入力モードになります。「デンワ  
チョウ」が表示され、1秒後にカーソル( )  
の表示になります。

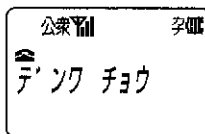

### 2 (左) ボタンを押す

- ・メモリー番号の入力待ちになります。

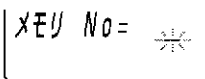

### 3 呼び出したいメモリー番号を押す (0～49)

例：メモリー番号 10 のとき

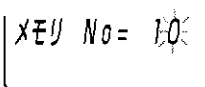

### 4 (音量小) ボタンを押す

- ・メモリー番号と名前を表示し、1秒後に電話番号に変わります。
- ・名前と電話番号表示中に (右) (左) ボタンで表示を切り替えることができます。
- 表示内容については [6] ページを参照してください。

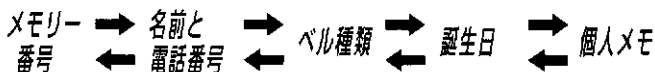
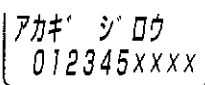

電話をかけるときは

### 5 (通話) ボタンを押す

- 登録がないときは  
手順 3 でメモリー番号と「アリマセン」を表示します。  
(音量小) または (音量大) ボタンを押すと、前後の名前を呼び出して表示します。



電話帳の呼び出し (その4) — ㊄(音量小)ボタンで呼び出し—

音量ボタンで電話帳を呼び出し、電話をかけることができます。

1・2・3・4

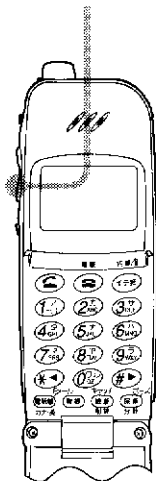

● 電話番号が表示されていないとき

1 ㊄(音量小)ボタンをくり返し押し、最後の再ダイヤルを表示させる

サイティアル 5  
012345XXXX

・ ないときは「アリマセン」が表示されます。

2 もう一度㊄(音量小)ボタンを押す

・ メモリー番号0～9に登録した電話帳が表示されます。㊄(音量小)ボタンまたは㊀(音量大)ボタンを押します。

メモリ No= 09  
ヤマタ タロウ

1秒後に電話番号

メモリー番号0～9の最後の電話帳が表示されたら

3 さらに㊄(音量小)ボタンを押す

・ 50音順の最初の名前が表示されます。  
・ メモリー番号0～9の登録は表示されません。  
・ 名前はスペース、50音、アルファベット、数字、記号の順に並べ替えて表示します。(濁音、句読点などはスペース扱い)

アキ ジロウ  
012345XXXX

4 ㊄(音量小)または㊀(音量大)ボタンを押して、かけた相手を選ぶ

・ 1秒以上押すと中速で、更に押し続けると高速で名前を呼び出します。  
・ 名前と電話番号表示中に(Ⓢ) (Ⓣ) ボタンで表示を切り替えることができます。  
表示内容については「㉑」ページを参照してください。

メモリー番号 → 名前と電話番号 ← ベル種類 → 誕生日 → 個人メモ ←

・ 最後の電話帳の次は、着信通知の呼び出しになります。

→ ㉑ ページへ続く

電話をかけるときは

## 5 ⑤ ボタンを押す

- ・ ⑤ (通話) ボタンを押してかけることもできます。  
相手が出たら話します。

- ・ ⑤ (通話) ボタンを先に押したときは、④ (音量小) ボタンでの電話帳の呼び出しはできません。

### お知らせ

- ・ ④ (音量小) ボタンを押すと、次の順に呼び出せます。

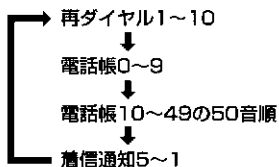

5

## 電話帳を修正するには

電話帳を呼び出して修正し、同じメモリー番号に登録できます。登録するときに新たなメモリー番号を指定すると、電話帳の複写登録ができます。

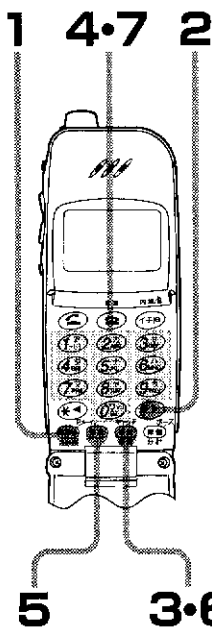

● 修正したい電話帳を呼び出して表示したら…

**1** **電話帳** ボタンを押す

- ・ 名前の先頭が点滅します。  
(カナ文字の入力モードになります。)

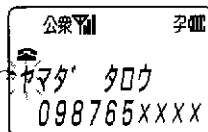

**2** **#▶**(または**\*◀**)ボタンを押して  
修正する文字を点滅させる

- ・ 1行全部消すときは必要ありません。

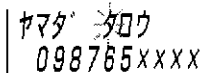

**3** **キャンセル**  
**削除** ボタンを「ボン」と押す

- ・ 点滅していた文字が削除されます。
- ・ 1行全部消したいときは1秒以上押します。

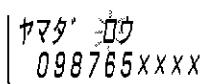

**4** 正しい文字を入力する

- ・ 名前の入力と同じ操作で文字を入れます。
- ・ 点滅していた位置に挿入されます。

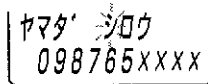

応用編

### お知らせ

- ・ 電話番号のみ修正するときは、**1**のあと**5**の操作をしてください。

**5** **登録** ボタンを押す

- ・ 電話番号の1ケタ目が点滅します。
- ・ 「カナ」の表示が消えます。

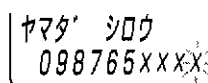

**6** **キャンセル**  
**削除** ボタンを1秒以上押す

- ・ 1ケタずつ削除したいときは「ボン、ボン」と押します。

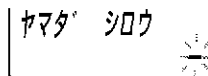

**7** 正しい電話番号を入力する

例：012345XXXX のとき

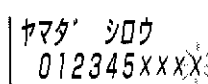

→ **88** ページへ続く

9・11・13

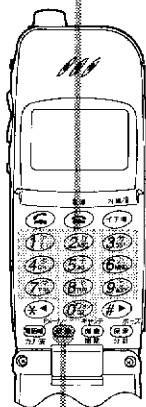

8・10・12  
・14・15

**8** (登録) ボタンを押す

・ベル音の種類が表示され、番号が点滅します。

ヤマダ シロウ  
ベル シュルイ \*

**9** 修正したい番号(0~9)を入力する

- ・ (←) または (→) ボタンでも選べます。
- ・ベル音の種類は → (4) ページ参照
- ・ベル音を削除したいときは (消音) ボタンを押します。

ヤマダ シロウ  
ベル シュルイ \*

ベル音2にしたとき

**10** (登録) ボタンを押す

・誕生日が表示され、西暦の年が点滅します。

タンジ ヨウビ  
90年01月01日

**11** 正しい誕生日を入力する

タンジ ヨウビ  
90年02月10日

**12** (登録) ボタンを押す

・個人メモが表示され、左端の文字が点滅します。

コジノ メモ  
ヨコハマ

**13** 正しい文字を入力する

コジノ メモ  
ヨコスカシ

**14** (登録) ボタンを押す

・現在の電話帳のメモリー番号が表示されます。

メモリー No = 10  
ヤマダ シロウ

**15** もう一度 (登録) ボタンを押す



・メモリー番号 10 に修正した電話帳が登録されます。

メモリー No = 10  
トウロク カンリョウ

● 電話帳の複写登録

手順14で新たにメモリー番号を入力すると、そのメモリー番号に修正した電話帳を複写して登録します。元の電話帳は修正されません。メモリー番号がすでに登録されているときは、「トウロクアリ」を表示し、「ビビビビッ」音が鳴って手順14に戻ります。

電話帳を削除するには

- 削除したい電話帳を呼び出して表示したら…

1 キャンセル  
削除 ボタンを押す

アカギ' ジ' ロウ  
サクジ' ヨ' シマスカ

2 登録 ボタンを押す

アカギ' ジ' ロウ  
サクジ' ヨ' シマシタ



表示されていた名前と電話番号が削除されます。



# 電話帳の使いかた (つづき)

## 電話帳を使ってポケベル自由文を送るには

名前と電話番号の代わりにポケベルに表示される「文字メッセージ」と、文字メッセージに該当する「ダイヤル数字」を登録しておけば簡単な操作で文字メッセージが送れます。

例: 文字メッセージ「レンラクシテネ」、ダイヤル数字「94039123324454」

### ● 電話番号が表示されていないとき

7 2・4・6

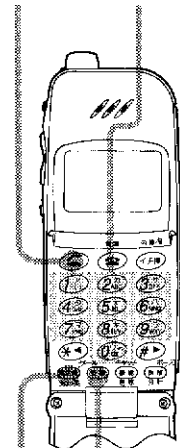

#### 1 ボタンを押す

- ・カナ文字の入力モードになります。「デンワ  
チョウ」が表示され、1秒後にカーソル( )  
の表示になります。

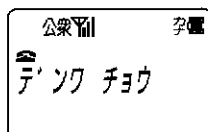

#### 2 文字メッセージを入力する

- ・最大10文字まで入力できます。

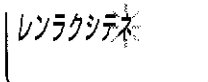

#### 3 ボタンを押す

- ・カーソル( )が右端に移り、数字の入力待  
ちになります。

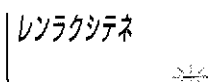

#### 4 文字メッセージのダイヤル数字を 入力する(94039123324454)

- ・最大10文字分20ケタの数字が入力できま  
す。

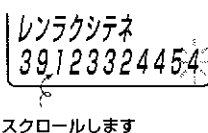

#### 5 ボタンを3回押す

- ・1～5の操作をくり返すと、10文字以上の  
メッセージが登録できます。メモリー番号  
を指定することもできます。

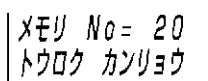

ポケベルにかけるときの

#### 6 ポケベルの呼び出し番号をダイヤルする

#### 7 (通話) ボタンを押す

- ・ポケベルセンターにつながると、音声アナウンスが聞こえます。

→ 70 ページへ続く

11 12 14

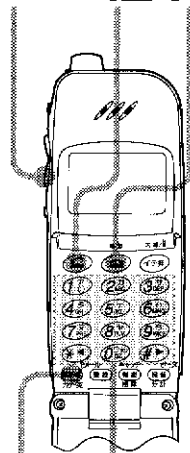

通話時間が表示されたら

8 伝言コードを入力する

ツウウ 00' 03  
\*2\*2

例：\*2\*2(ポケベルの取扱説明書を参照)

・親機をダイヤル回線でお使いの方は、(☎)ボタンを先に押してから伝言コードを入力してください。

9 (電話機) ボタンを押す

・カナ文字の入力モードになります。

10 呼び出す文字メッセージの先頭の  
2文字を入力する

レソ

例：レンラクシテネ

11 (音量小) ボタンを押して文字  
メッセージを呼び出す

レンラクシテネ  
39123324454

9 8・10・13

12 (通話) ボタンを押す

・登録してあるダイヤル数字が送出されます。

10文字以上のメッセージがあるときは、9～12の操作をくり返します。

13 メッセージ終了記号を入力する

例：##(ポケベルの取扱説明書を参照)

##

終わったら

14 (電源) ボタンを押す

・伝言コードやメッセージ終了記号は、お使いのポケベルによって異なります。必ずポケベルの取扱説明書をご覧ください。

# 電話帳の使いかた (つづき)

## 電話帳の登録件数を知るには

今現在の電話帳の登録状態を確認することができます。

- 電話番号が表示されていないとき

**1** キャンセル  
機能  
削除 ボタンのあと 音量小 ボタンを押して「デンワチョウ スウ」を選ぶ

デンワチョウ スウ  
トウロク/F→デ

**2** 登録 ボタンを押す  
例：30件登録のとき

デンワチョウ 30  
アキ 20

- 電話帳の登録数と空きが4秒間表示され、元の表示に戻ります。

- ダイレクトキー操作について

ダイヤル  
直着 → 電話帳 と押しても、電話帳の登録数と空きが表示されます。

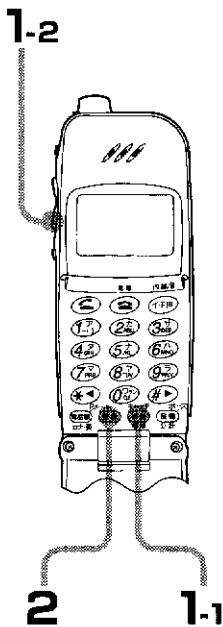



# こんなこともできます

## 番号通知について

相手の電話機が、番号通知機能のある電話機のと看、発信者番号を通知することができます。ただし、相手の電話機が番号通知サービスを利用できるときに限ります。

サービスの利用については、契約の電話会社にご相談ください。

お買い上げ時は番号通知「ON」に設定されています。通知したくないときは「OFF」に設定してください。

## 番号通知をしないとき

- 電話番号が表示されていないとき

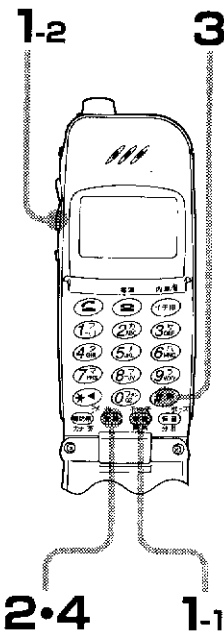

**1**  ボタンのあとに(音量小)ボタンを押して「バンゴウ ツウチ」を選ぶ

バ'ンゴ'ウ ツウチ  
トウロク/F→8

**2**  ボタンを押す

・ お買い上げ時は「セッテイ ON」です。

バ'ンゴ'ウ ツウチ  
セッテイ ON

**3**  (または ) ボタンを押して「セッテイ OFF」にする

・ 押すごとに「セッテイ OFF」 ↔ 「セッテイ ON」が選べます。



バ'ンゴ'ウ ツウチ  
セッテイ OFF

**4**  ボタンを押す



・ 番号通知が「OFF」に設定されます。

- ダイレクトキー操作について

 →  と押すと、「バンゴウ ツウチ」の表示になります。手順 2 から操作してください。

- 番号通知を「ON」に戻すには

手順 3 のとき「セッテイ ON」を選び  ボタンを押します。

- 「184」をダイヤルすると

おかけになる電話番号の先頭に「184」をダイヤルすると、番号通知の設定に関係なく、発信者番号は通知されません。

## こんなこともできます (つづき)

### タッチトーンを鳴らなくするには

ボタンを操作することに鳴るタッチトーン(「ピッ」音)を、「OFF」にすることができます。

- 電話番号が表示されていないとき

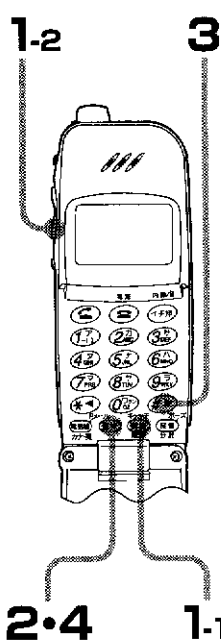

**1** タッチ  
解除 ボタンのあと 音量小 ボタンを押して「タッチトーン」を選ぶ タッチトーン  
トウロク/F→4#

**2** 登録 ボタンを押す タッチトーン  
セッテイ ON  
・お買い上げ時は「セッテイ ON」です。

**3** # (または \*) ボタンを押して「セッテイ OFF」にする タッチトーン  
セッテイ OFF  
・押すごとに「セッテイ OFF」 ↔ 「セッテイ ON」が選べます。

**4** 登録 ボタンを押す  
・タッチトーンが鳴らなくなります。

● ダイレクトキー操作について  
タッチ  
解除 → 4 → # と押すと、「タッチトーン」の表示になります。  
手順 **2** から操作してください。

● タッチトーンを「ON」に戻すには  
手順 **3** のとき「セッテイ ON」を選び 登録 ボタンを押します。

## 圏外警告音を鳴らなくするには

公衆エリアで通話中に電波の弱い所へ移動すると、「ピーピーピー」の警告音が鳴ります。警告音がうるさいときは、鳴らなくすることができます。

- 電話番号が表示されていないとき

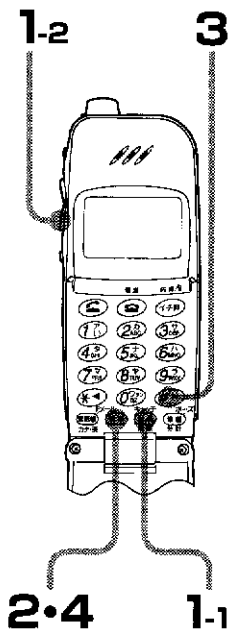

**1** キャッチ  
登録 ボタンのあと 音量小 ボタンを押して「ケイコクオン」を選ぶ

ケイコクオン  
トウロク/F→4\*

**2** 登録 ボタンを押す

ケイコクオン  
セッテイ ON

・ お買い上げ時は「セッテイ ON」です。

**3** #▶(または)◀\* ボタンを押して「セッテイ OFF」にする

ケイコクオン  
セッテイ OFF

・ 押すごとに「セッテイ OFF」 ↔ 「セッテイ ON」が選べます。

**4** 登録 ボタンを押す



・ 圏外警告音が「OFF」に設定されます。

- **ダイレクトキー操作について**  
キャッチ  
登録 → (4) → (※) と押すと、「ケイコクオン」の表示になります。手順 2 から操作してください。
- **圏外警告音を「ON」に戻すには**  
手順 3 のとき「セッテイ ON」を選び 登録 ボタンを押します。

# こんなこともできます (つづき)

## アラームタイマーを使うには

アラームタイマーを使うと、設定した時刻にアラーム音を鳴らすことができます。バイブレーターが「ON」に設定してあると、バイブレーターも一緒に振動します。

- 電話番号が表示されていないとき

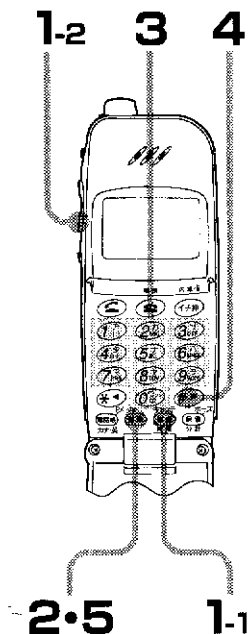

**1** キセツ子  
機能  
解除 ボタンのあとに(音量小)ボタンを押して「アラーム セッテイ」を選ぶ

アラーム セッテイ  
トウロク/F-2

**2** 登録 ボタンを押す

- ・ お買い上げ時は「セッテイ OFF」です。  
(時刻は 00 : 00)

アラーム 00 : 00  
セッテイ OFF

**3** アラームを鳴らす時刻を入力する

- ・ 24 時間制で入力します。  
(例 : 午後 7 時 30 分)

アラーム 7 : 30  
セッテイ OFF

**4** 右(または左)ボタンを押して「セッテイ ON」にする

- ・ 押すごとに  
「セッテイ ON」 ↔ 「セッテイ OFF」が  
選べます。

アラーム 7 : 30  
セッテイ ON

- アラームタイマーを解除するには  
手順 4 で「セッテイ OFF」を選び、登録 ボタンを押します。

**5** 登録 ボタンを押す



- ・ アラームタイマーが設定されます。  
🔔 が表示窓に表示されます。

- ダイレクトキー操作について

キセツ子  
機能  
解除 → 登録 と押すと、「アラーム セッテイ」の表示になります。  
手順 2 から操作してください。

- 設定した時刻になると

アラームの時刻が表示され、アラーム音(ピロピロ)が50秒間鳴ります。いずれかのボタンを押すと止まります。通話中は受話口から「ピッピッ」音が聞こえます。

## エリアコール音を利用するには

公衆エリアで使用し、エリア圏外に出たとき再びエリア圏内に戻ったことをエリアコール音で知らせることができます。パイプレーターが「ON」に設定してあると、パイプレーターと一緒に振動します。

- 電話番号が表示されていないとき

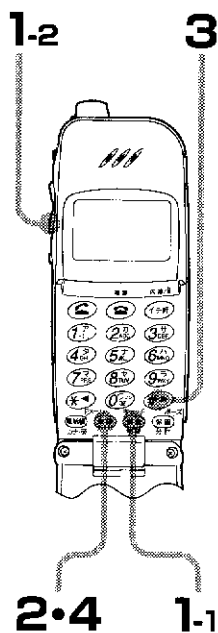

- 1** キャッチ解除 ボタンのあと **1** (音量小) ボタンを押して「エリアコール」を選ぶ

エリアコール  
トウロク/F-4

- 2** 登録 ボタンを押す

エリアコール  
セッテイ OFF

・ お買い上げ時は「セッテイ OFF」です。

- 3** **#** (または **\***) ボタンを押して「セッテイ ON」にする

エリアコール  
セッテイ OFF

・ 押すごとに「セッテイ ON」 ↔ 「セッテイ OFF」が選べます。

- 4** 登録 ボタンを押す



・ エリアコール「ON」に設定されます。

### お知らせ

・ 呼び出し音量が「切」に設定してあると、エリアコール音は鳴りません。

- **ダイレクトキー操作について**

キャッチ解除 ⇒ **4** と押すと、「エリアコール」の表示になります。手順 **2** から操作してください。

- **エリアコール「OFF」に戻すには**

手順 **3** のとき「セッテイ OFF」を選び 登録 ボタンを押します。

- **待受け中にエリアコール「ON」にすると**

5分以上エリア圏外にいた後、エリア圏内に戻るたびにエリアコール音「ピーローピーローピーロー」が鳴ります。

- **圏外で「ON」にしたときは**

エリア圏内に戻ると1回だけエリアコール音が鳴り「OFF」に戻ります。

# こんなこともできます (つづき)

## モデム/FAXのデータ通信について



ヘッドホンマイク端子に市販のモデム用モジュラーケーブルを接続すると、モデム/FAX通信ができます。本機は、モデムのPBダイヤルで自動的に発信することができます。

なお、本機からダイヤルトーンは出ませんので、モデムはダイヤルトーン待受けなしに設定してください。通信が終わったら  ボタンを押して終了してください。

## モデムの設定

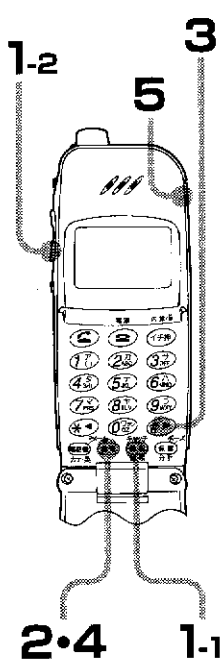
- 電話番号が表示されていないとき



- 1**  ボタンのあと  (音量小) ボタンを押して「モデム セッテイ」を選ぶ

モデム セッテイ  
トウロク/F-8#

- 2**  ボタンを押す

・お買い上げ時は「セッテイ OFF」です。

モデム セッテイ  
セッテイ OFF

- 3**  (または ) ボタンを押して「セッテイ ON」にする

・押すごとに「セッテイ ON」 ↔ 「セッテイ OFF」が選べます。

モデム セッテイ  
セッテイ ON

- 4**  ボタンを押す



・モデムセッテイ「ON」に設定されます。

通信するとき

- 5** モデム用モジュラーケーブルをヘッドホンマイク端子に接続する

・モデムをPBダイヤル(トーン信号)にし、ダイヤルトーン待受けなしにします。

→  **79** ページへ続く

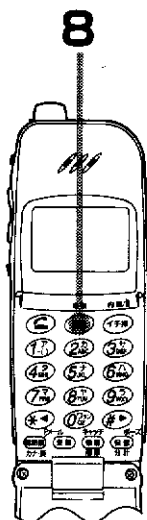

## 6 モデムで「ダイヤル発信」の操作をする

- ・約2秒で発信します。

通話時間が表示されたら

## 7 モデムで「データ送信」の操作をする



通信が終わったら

## 8 ボタンを押して終了する

## 9 モデム用モジュラーケーブルを抜き、モデム設定を「OFF」にする

- ・手順1～4の操作で「セッテイOFF」にします。
- ・ケーブルを差し込んだままにしておくと、電池の消耗が激しくなります。

### ●ダイレクトキー操作について

 →  →  と押すと、「モデム セッテイ」の表示になります。  
手順2から操作してください。

### ●電波を使ったデータ通信では

周囲の状況により、データエラーが発生したり、通信が切れることがあります。電界強度が2本以上()安定して表示される所で、固定してお使いください。

通信速度は9,600bps程度まで可能ですが、実際の場所でご確認のうえお使いください。

発展的な使いかた

# こんなこともできます (つづき)

## サブアドレスの設定

電話をかける相手がISDN電話機で着サブアドレス機能があると、着サブアドレスを通知することができます。

- 電話番号が表示されていないとき

1-2 5・6 3

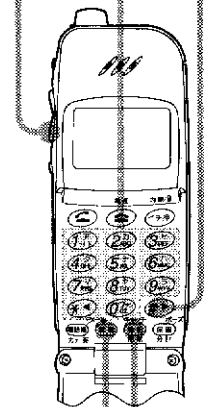

2・4 1-1

**1** ボタンのあとに(音量小)ボタンを押して「サブアドレス」を選ぶ

サブ'アド'レス  
トウロク/F→8\*

**2** ボタンを押す

・ お買い上げ時は「セッテイ OFF」です。

サブ'アド'レス  
セッテイ OFF

**3** (または ) ボタンを押して「セッテイ ON」にする

・ 押すごとに「セッテイ ON」 ↔ 「セッテイ OFF」が選べます。

サブ'アド'レス  
セッテイ ON

**4** ボタンを押す

ピー ・ サブアドレス「ON」に設定されます。

**5** ISDN 電話機にダイヤルする

例：012345XXXXの電話番号のとき

012345XXXX

**6** ボタンを押したあとサブアドレスをダイヤルする

例：サブアドレスが123のとき

345XXXX\*123

→ ページへ続く



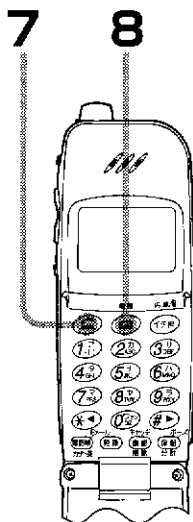

## 7 (通話) ボタンを押す

・ 012345XXXX 番のサブアドレス 123 へ電話をかけます。

終わったら

## 8 (星) ボタンを押す

### ● ダイレクトキー操作について

① (星) → ② (8) → ③ (星) と押すと、「サブアドレス」の表示になります。  
手順 2 から操作してください。

### ● Pメールの発信をお使いのときは

サブアドレスの設定を「OFF」にしてください。  
または手順 6 の「(星) → サブアドレス」を通知するダイヤル操作をしないでください。

### ● サブアドレス設定を「OFF」にするには

手順 3 のとき「セッテイ OFF」を選び (星) ボタンを押します。

# 暗記カードの使いかた

最初に暗記する項目を20文字以内で登録し、次に暗記内容を20文字以内で登録しておく、項目の文字で検索して、暗記内容を表示させることができます。英単語、年号の暗記や簡単なメモなどに使えて便利です。最大100件の登録ができます。

## 暗記カードの登録

- 電話番号が表示されていないとき

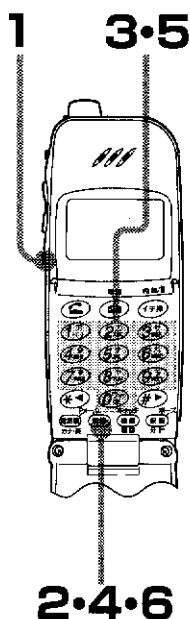

### 1 ㊟ ボタンを押す

- ・「アンキ カード」が表示され、 が点滅します。

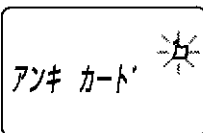

### 2 登録 ボタンを押す

- ・左側にカーソル( )が点滅し、暗記項目の入力モード(カナ)になります。

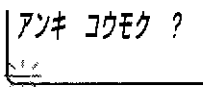

### 3 暗記項目を入力する (20文字以内)

- ・検索文字になります。



### 4 登録 ボタンを押す

- ・左側にカーソル( )が点滅し、暗記内容の入力モード(カナ)になります。

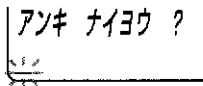

2・4・6

## お知らせ

- ・ダイヤルボタンの文字の割り当ては、 ページをご覧ください。

### 5 暗記内容を入力する (20文字以内)

- ・覚える内容になります。

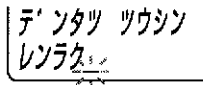

### 6 登録 ボタンを押す



- ・暗記カードが登録され、手順2に戻ります。

終わったら

### 7 ㊟ ボタンを押す

暗記カードの呼び出し(その1)―50音順に呼び出す―

- 電話番号が表示されていないとき

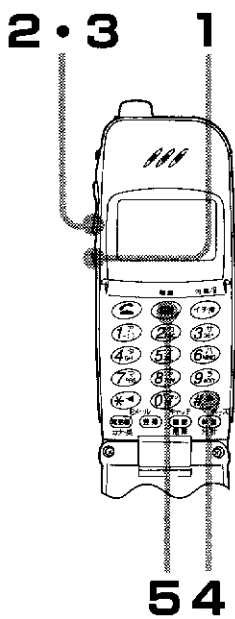

1 ㊟ ボタンを押す

・「アンキ カード」が表示され、 が点滅します。

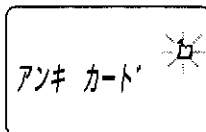

2 ㊤ (音量小) ボタンを押す

・ 暗記項目を、最初の文字の50音順に表示します。  
 ・ 暗記項目の文字はスペース、50音、アルファベット、数字、記号の順に並べ替えて表示します。(濁音、句読点、一部の記号などは、スペース扱い)



3 ㊤ (音量小) または ㊤ (音量大) ボタンを押して、暗記カードをめくる

4 ㊦ ボタンを押す

・ 暗記内容を表示します。  
 ・ ボタンを押すと、暗記項目の表示に戻ります。



終わったら

5 ㊧ ボタンを押す

発展的な使いかた

# 暗記カードの使いかた (つづき)

## 暗記カードの呼び出し(その2) 文字を指定して呼び出す

- 電話番号が表示されていないとき

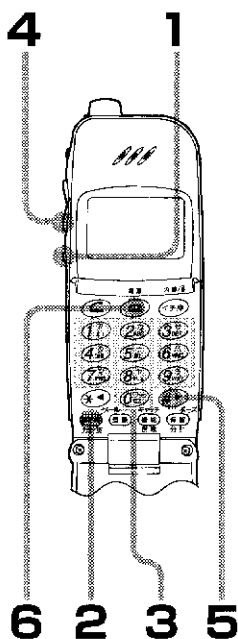

### 1 (S) ボタンを押す

- ・「アンキ カード」が表示され、 が点滅します。

アンキ カード

### 2 (電話機) ボタンを押す

- ・左側にカーソル ( ) が点滅し、暗記項目の入力モード (カナ) になります。

アンキ コウモク

### 3 呼び出す暗記項目の先頭文字を入力する(4文字以内)

アンキ コウモク  
COM\_

### 4 (音量小) ボタンを押す

- ・入力した文字が先頭に付く暗記項目を呼び出します。
- ・暗記項目の文字はスペース、50音、アルファベット、数字、記号の順に並べ替えて表示します。(濁音、句読点、一部の記号などはスペース扱い)

COMMUNICAT  
ION

### 5 (#) ボタンを押す

- ・暗記内容を表示します。
- ・文字が11桁以上のときは、4秒後に2行に渡って表示されます。
- ・(\*) ボタンを押すと、暗記項目の表示に戻ります。

アンキ ナイヨウ  
デ'ンタツ ツウシン  
↓  
デ'ンタツ ツウシン  
レンラク\_

終わったら

### 6 (電話機) ボタンを押す

暗記カードを修正するには

5 3・7 1

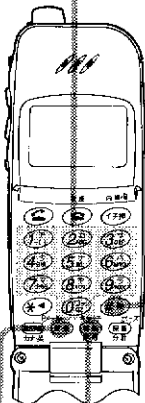

2・6 4

修正したい暗記カードの暗記項目  
を呼び出す → [83] ~ [84] ページ参照

COMMUNICAT  
ION

2 [登録] ボタンを押す

- ・左端の文字が点滅し、暗記項目の入力モード(カナ)になります。

COMMUNICAT  
ION

3 [#▶] (または [\*◀]) ボタンを押し  
て修正する文字を点滅させる

- ・1行全部消したいとき、この操作は必要ありません。

COMMUNICAT  
ION

4 キャッチ  
機能  
解除 ボタンを「ボン」と押す

- ・点滅していた文字が削除されます。
- ・1行全部消したいときは1秒以上押します。

COMMUNICATI  
ON

5 正しい文字を入力する

- ・名前の入力と同じ操作で文字を入れます。
- ・点滅していた位置に挿入されます。

COMMUNICAT  
ION

6 [登録] ボタンを押す

- ・現在の暗記内容が表示され、左端の文字が点滅し、暗記内容の入力モード(カナ)になります。

デントツ ソウシ  
ンテク

7 [#▶] (または [\*◀]) ボタンを押し  
て修正する文字を点滅させる

- ・1行全部消したいとき、この操作は必要ありません。

デントツ ソウシ  
ンテク

→ [86] ページへ続く

発展的な使いかた

# 暗記カードの使いかた (つづき)

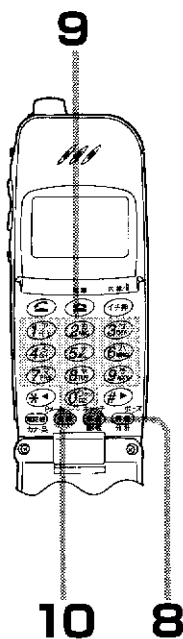

## 8 キャンセル 削除 ボタンを「ボン」と押す

- ・点滅していた文字が削除されます。
- ・1行全部消したいときは1秒以上押します。

デ'ンタツ'サクシ  
ンラク

## 9 正しい文字を入力する

- ・名前の入力と同じ操作で文字を入れます。
- ・点滅していた位置に挿入されます。

デ'ンタツ'サクシ  
ンラク

## 10 登録 ボタンを押す



- ・修正した暗記カードが登録されます。

10 8

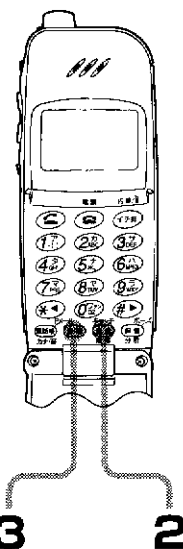

### 暗記カードを削除するには

## 1 削除したい暗記カードの暗記項目 を呼び出す

→ 83 ~ 84 ページ参照

COMMUNICAT  
ION

## 2 キャンセル 削除 登録 ボタンを押す

COMMUNICAT  
サクシ'ヨ シマスカ

## 3 登録 ボタンを押す



- ・表示されていた暗記項目と暗記内容が削除されます。

COMMUNICAT  
サクシ'ヨ シマシタ

3 2

# 時間割表の使いかた

1 週間の曜日ごとの時間割表を最大 10 文字の科目名で登録できます。

## 時間割表の登録

- 電話番号が表示されていないとき

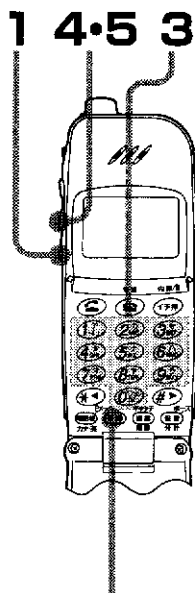

### 1 ⑤ ボタンを 2 回押す

・「ジカンワリ ヒョウ」が表示され、 が点滅します。

ジ カンワリ ヒョウ

### 2 登録 ボタンを押す

・ 曜日と時間名が表示され、左側にカーソル ( ) が点滅し、科目名の入力モード (カナ) になります。

ケ ツヨウ 1

### 3 科目名を入力する (10文字以内)

ケ ツヨウ 1  
ホームルーム

### 4 音量小 ボタンを押す

・ 時間名が次の時間に移ります。

ケ ツヨウ 2

2・6

### 5 同じ手順 (3 ~ 4) で曜日ごとの時間割を入力する

- ・ 音量小 ボタンで時間割が進みます。
- ・ 音量大 ボタンで時間割が戻ります。

月曜 1時間 → 2時間 → 3時間 → 4時間 → 5時間 → 6時間 → 7時間

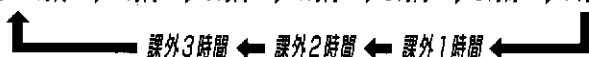

### 6 登録 ボタンを押す

・ その曜日の時間表が登録され、次の曜日の 1 時間目から入力します。

カヨウ 1

発展的な使いかた

→ 88 ページへ続く

**7** 同じ手順で (3~6) で、週間の時間割を入力する

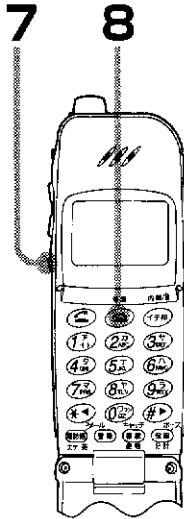



終わったら

**8**  ボタンを押す

カヨウ

1

- ・登録を終了します。
- ・時間割を何も入れないときは、 ボタンで終了してください。
- ・表示されている曜日の時間割を入れたときは、 ボタンを押して、次の曜日の入力モードにし、 ボタンを押して終了してください。





## 時間割表を呼び出すには

- 電話番号が表示されていないとき

 ジ カンワリ ヒョウ

1 2・3

1  ボタンを2回押す

- ・「ジカンワリ ヒョウ」が表示され、 が点滅します。



2  (音量小) ボタンを押す

ケ ツヨウ 1  
ホームルーム

- ・月曜日の1時間目の科目が表示されます。



3  (音量小) ボタンで時間割を進める

ケ ツヨウ 2  
シャカイ

- ・時間名が次の時間になります。
- ・ (音量大) ボタンで時間割を戻せます。
- ・最後の時間割(課外3時間)の時に  (音量小) ボタンを押すと、次の曜日の1時間目の表示に移ります。

4  (または ) ボタンを押して、表示の曜日を切り替える

カヨウ 1  
コクゴ

- ・ ボタンを押すと、次の曜日が表示されます。
- ・ ボタンを押すと、前の曜日が表示されます。

終わったら

5  ボタンを押す

- ・時間割表を終了します。

発展的な使いかた

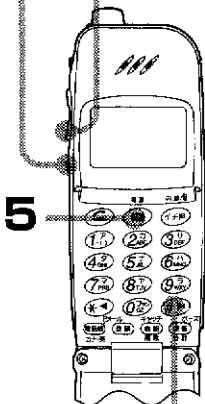

# 時間割表の使いかた (つづき)

## 時間割表を修正するには

- 電話番号が表示されていないとき

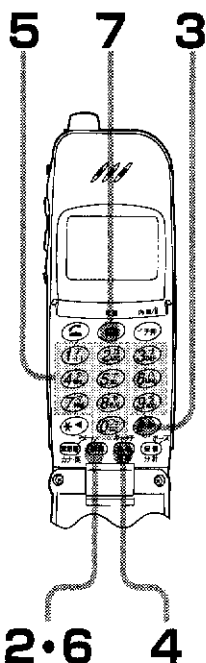

**1** 修正したい時間割表の時間割を呼び出す → 89 ページ参照

ケ' ツヨウ	1
ホームルーム	

**2** (登録) ボタンを押す

- 左端の文字が点滅し、科目名の入力モード(カナ)になります。

ケ' ツヨウ	1
<del>ホーム</del> ルーム	

**3** (#▶) (または (\*◀)) ボタンを押して、修正する文字を点滅させる

- 1行全部消したいときは必要ありません。

ケ' ツヨウ	1
<del>ホーム</del> ルーム	

**4** キャンセル  
削除 ボタンを「ポン」と押す

- 点滅していた文字が削除されます。
- 1行全部消したいときは1秒以上押します。

ケ' ツヨウ	1
<del>ホーム</del>	

**5** 正しい文字を入力する

- 名前の入力と同じ操作で文字を入れます。
- 点滅していた位置に挿入されます。

ケ' ツヨウ	1
シャカイ	

**6** (登録) ボタンを押す



- 修正した時間割が登録され、次の曜日を呼び出します。

**7** (登録) ボタンを押す

- 登録を終了します。

## 時間割表を削除するには



**1** 削除したい曜日の時間割表を呼び出す → 89 ページ参照

ケ' ヲヨウ 1

**2** キャンセル  
機能  
削除 ボタンを押す

ケ' ヲヨウ スハ' テ  
サクジ' ヲ シマスカ

**3** 登録 ボタンを押す

ケ' ヲヨウ スハ' テ  
サクジ' ヲ シマシタ



・表示されていた曜日の  
時間割表がすべて削除  
されます。

# 週間アラームの使いかた

曜日ごとに異なるアラーム時刻を設定することができるので、週間の予定でアラームを設定できます。バイブレーターが「ON」に設定してあると、バイブレーターも一緒に振動します。

## 週間アラームの登録

- 電話番号が表示されていないとき

### 1 ⑤ ボタンを3回押す

- 「シュウカンアラーム」が表示され、が点滅します。

 シュウカン アラーム

### 2 ボタンを押す

- 曜日と時間が表示され、アラーム時刻の入力モードになります。
- お買い上げ時は、各曜日ともに「OFF」です。(時刻は00:00)

ケ' ヲヨウ OFF  
アラーム 00:00

### 3 アラームを鳴らす時刻を入力する

- 24時間制で入力します。  
(例：午後1時30分)

ケ' ヲヨウ OFF  
アラーム 13:30

### 4 (または ) ボタンを押して、「ON」にする

- 押すごとに「ON」 ↔ 「OFF」が選べます。

ケ' ヲヨウ ON  
アラーム 13:30

## お知らせ

- ダイヤルボタンの文字の割り当ては、ページをご覧ください。

### 5 ボタンを押す

- 月曜日のアラームタイマーが設定されます。
- 火曜日の入力に移ります。

カヨウ OFF  
アラーム 00:00



→  ページへ続く

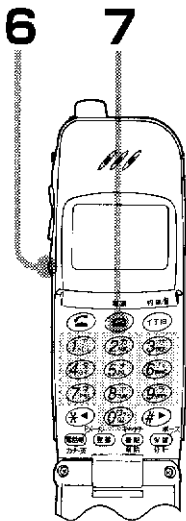

**6** 同じ手順（3～5）で、設定する各曜日のアラーム設定を入力する

月 → 火 → 水 → 木 → 金 → 土 → 日

終わったら

**7**  ボタンを押す

・週間アラームの登録を終了します。

● 設定した時刻になると

時計の月日曜日現在の時刻が表示され、 が点滅しながらアラーム音（ピロピロ）が50秒間鳴ります。

いずれかのボタンを押すと止まります。通話中は受話口から「ピッピッピッ」音が聞こえます。

発展的な使いかた

# 留守録機能を使うには

電話に出られないときは、留守録に設定しておくで相手の用件を最大10件まで録音してくれます。あらかじめ応答メッセージを録音しておいてください。応答メッセージは10秒以内です。

## 応答メッセージの録音

- 電話番号が表示されていないとき

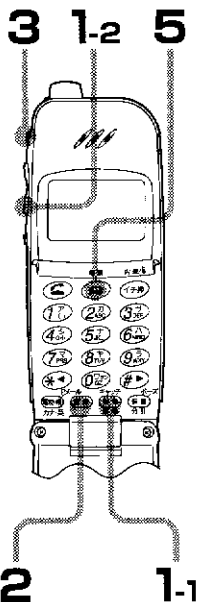

**1** キャンセル  
前戻り ボタンのあと **1** (音量小) ボタンを押して「アウトメッセージ」を選ぶ

アウトメッセージ  
トウロク/F-5##

**2** 登録 ボタンを押す

アウトメッセージ  
Rボタン スタート

**3** **R** ボタンを2秒以上押す

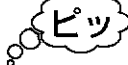

アウトメッセージ  
ロクオン ■

5本表示されると録音終了

- ・ 応答メッセージをマイクに向かって話します。約10秒間録音できます。
- ・ 途中で録音を止めるときは、**R** ボタンを「ボン」と押します。

録音が終わると

**4** 応答メッセージが自動で再生される

アウトメッセージ  
サイセイ チュウ

- ・ 録音し直すときは、**R** ボタンを2秒以上押します。もう一度聞きたいときは、**R** ボタンを「ボン」と押します。

## 《応答メッセージの例》

- ・ はい○○です。  
ただ今、電話に出られません。「ピッ」という音のあとに、お名前とご用件をお話してください。

**5** 電話 **1** ボタンを押す

- ・ 応答メッセージの録音が終わります。

- **ダイレクトキー操作について**

電話 **1** → **5** → **1** → **1** と押すと、「アウトメッセージ」の表示になります。手順**2**から操作してください。

- **応答メッセージの削除**

手順**2**で録音スタートの表示が出ているとき 電話 **1** → 登録 と押します。「ピー」音のあと削除されます。

## 留守録に設定するには

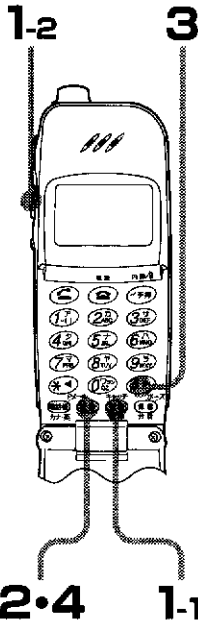

- 電話番号が表示されていないとき

**1** <sup>チャット  
履歴  
消去</sup> ボタンのあと **⏏** (音量小) ボタンを押して「ルスロク セッテイ」を選ぶ

ルスロク セッテイ  
トウロク/F→5

**2** <sup>登録</sup> ボタンを押す

ルスロク セッテイ  
セッテイ OFF

・ お買い上げ時は「セッテイ OFF」です。

**3** **#>** (または **\*<**) ボタンを押して「セッテイ ON」にする

ルスロク セッテイ  
セッテイ ON

・ 押すごとに「セッテイ ON」 ↔ 「セッテイ OFF」が選べます。

**4** <sup>登録</sup> ボタンを押す

ルスロク



・ 応答メッセージが再生され、留守番に設定されます。

- **ダイレクトキー操作について**

**☎** → **5** と押すと、「ルスロク セッテイ」の表示になります。  
手順 **2** から操作してください。

- **留守録に設定していないとき**

着信中に **R** ボタンを「ポン」と押すと、留守録動作に入ります。

- **録音エリアの空きがなくなったとき**

「ロクオンエリアナシ」が表示され、留守録に設定できません。用件を聞いてから削除してください。また、応答メッセージが録音されていないと、「オウトウ ナシ」が表示され留守録に設定できません。

- **通話録音があるときは**

留守中の用件の録音と通話録音の併せて最大 10 件 (約 60 秒間) まで録音できます。聞き終わったら必ず消しておいてください。

→ **☎** ページ参照

# 留守録機能を使うには (つづき)

## 留守録の動作の流れ

留守録に設定してあるとき、電話がかかってくると電話機は次のように動作します。

- 相手から電話がかかってくると

### 1 設定した回数のベルが鳴ってつながら

ルスロク オウトウ

- ・ 録音した応答メッセージが流れます。

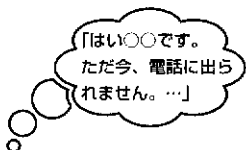

### 2 相手の用件を録音する

ルスロク チュウ  
ロクオン ■

- ・ 最大10件(約60秒間)まで録音できます。

5本表示されると録音終了

相手が電話を切ると

### 3 電話が自動的に切れる

点滅  
公衆YUI 保留  
ルスロク 1ケン

- ・ 「保留」の表示が点滅し、留守録の件数が表示されます。留守録が再生されると、この表示は消えます。

- 録音エリアの空きがなくなると留守録の設定は解除されます。



## 応答するまでのベル回数を変えるには

留守録で自動応答するまでの、ベル音の回数が変わられます。

- 電話番号が表示されていないとき

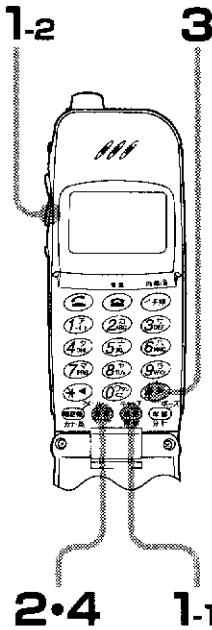

**1** <sup>キャンセル  
操作  
前戻</sup> ボタンのあと **(音量大)** ボタンを押して「ルス ベルカイスウ」を選ぶ

ルス ベルカイスウ  
トウロク/F→5#

**2** <sup>登録</sup> ボタンを押す

- ・ お買い上げ時は 3 回に設定されています。

ルス ベルカイスウ

点滅

**3** **#** (または **\***) ボタンを押して希望するベル回数を選ぶ

3 → 4 → 5 ..... 9 → 2

ルス ベルカイスウ

5 回を選んだとき

- ・ ダイヤルボタン **(2)** ~ **(9)** でも選べます。
- ・ **\*** ボタンを押すと逆に選べます。

**4** <sup>登録</sup> ボタンを押す



- ・ ベル回数が変更されます。

- **ダイレクトキー操作について**

<sup>キャンセル  
前戻</sup> **(5)** → **(5)** → **#** と押すと、「ルス ベルカイスウ」の表示になります。  
手順 **2** から操作してください。

発展的な使用かた

# 留守録機能を使うには (つづき)

## 用件の録音を留守番電話サービスに転送するには

DDI ポケットの留守番電話サービスと契約したときに限り、利用できます。録音エリアの空きがなくなると、以後の用件の録音が DDI の留守番電話サービスに転送されます。

### ● 電話番号が表示されていないとき

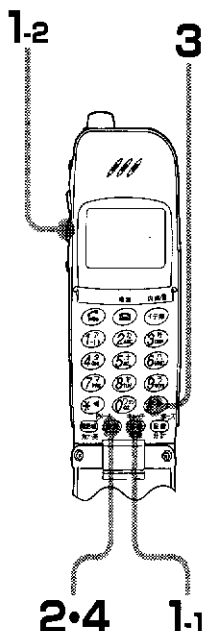

**1** チャット  
録音  
解除 ボタンのあとに(音量小)ボタンを押して「ルスパン テンソウ」を選ぶ

ルスパン テンソウ  
トウロク/F-5\*

**2** 登録 ボタンを押す

ルスパン テンソウ  
セッテイ OFF

・お買い上げ時は「セッテイ OFF」です。

**3** #▶(または \*◀)ボタンを押して「セッテイ ON」にする

ルスパン テンソウ  
セッテイ ON

・押すごとに「セッテイ ON」 ↔ 「セッテイ OFF」が選べます。

**4** 登録 ボタンを押す



・留守番転送が設定されます。

## ご注意

・ DDI ポケットと留守番電話サービスを契約していないときは、録音エリアの空きがなくなった場合に「ルスパン テンソウ」を解除しない限り着信しません。

### ● ダイレクトキー操作について

チャット  
録音  
解除 → 5 → \*◀ と押すと、「ルスパン テンソウ」の表示になります。手順 2 から操作してください。

● 録音エリアの空きがなくなり「ルスパン テンソウ」になった場合、発信操作または用件再生をするか、電源が切られたら「ルスパン テンソウ」を解除します。

## 録音された用件を聞くには

録音時刻の新しい順に用件10～用件1、メモ録4～メモ録1の順に聞くことができます。

- 電話番号が表示されていないとき

### 1 **Ⓜ** ボタンを「ボン」と押す

- ・ 録音された時刻が表示されます。
- ・ もう一度聞きたいときは**Ⓜ** ボタンを「ボン」と押します。

ヨウケン 2  
10月AM10:30

次の用件を聞くには

### 2 再生中に**Ⓜ** ボタンを押す

- ・ 次の用件がないときは、メモ録音の最も新しいものが再生されます。押しごとに次の録音呼び出せます。**Ⓜ** ボタンで戻せません。
- ・ **Ⓜ** ボタンを「ボンボン」と2回押ししたときも次の用件が聞けます。

ヨウケン 1  
9月PM21:50

- 通話録音(⇒**Ⓜ** ページ参照)は

留守録の用件と同じエリアに録音されています。表示された録音時刻と録音内容で区別してください。

## 録音件数を知るには

- 電話番号が表示されていないとき

### 1 **Ⓜ** ボタンのあと**Ⓜ**(音量小)ボタンを押して「ロクオン ケンスウ」を選ぶ

ロクオン ケンスウ  
トウロク/F-デ #

### 2 **Ⓜ** ボタンを押す

- ・ 用件数とメモ録音数が表示されます。

ヨウケン 5  
メモク 2/4

- ダイレクトキー操作について

**Ⓜ** ⇒ **Ⓜ** ⇒ **Ⓜ** と押すと、手順2の表示になります。

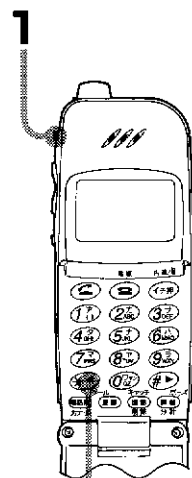

2

1-2

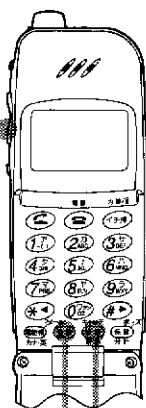

2

1-1

発展的な使いかた

# フォト・フリップ(ウィンドウ)の使いかた

フォト・フリップに写真をはさむポケット、「ウィンドウ」があります。  
好きな写真を切り抜いて差し込めます。

## 1 ウィンドウのプレートを軽く持ち上げる

- つまようじなど、先の細いものをプレートの穴に差し込む。

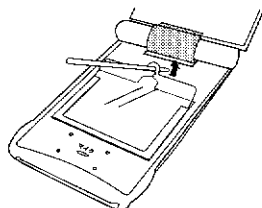

## 2 プレートを引き出す

- 指でつまんで、上向きに滑らせて引っぱり出す。

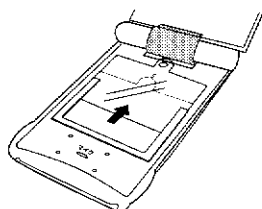

収納できる写真のサイズは20×26mmです(下図は実寸)。

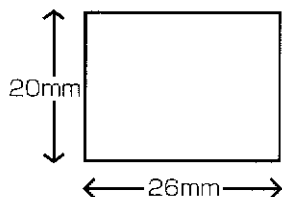

## 3 写真を置く

- 写真が小さすぎたり、薄すぎたりすると、ウィンドウの中でガタつくことがあります。写真はゆるみがないように入れてください。



## 4 プレートを差し込む

- プレートを下向きに滑らせて差し込む。

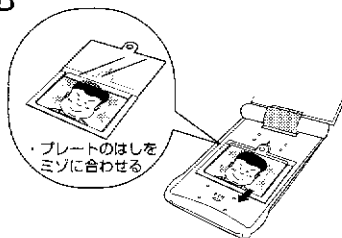

# 通話録音、メモ録音するには

## 通話録音するには

通話内容を約60秒間録音できます。留守録音と併せて最大10件まで録音できます。

### • 通話中に

#### 1 **Ⓡ ボタンを2秒以上押す**

- ・ 約60秒間録音できます。
- ・ 録音を途中で止めるときは、**Ⓡ** ボタンを「ボン」と押します。
- ・ 録音エリアの空きがなくなると「ロクオン エリアナシ」が表示されます。

ツクワ 01' 30  
ロクオン █

5本表示されると録音終了

### • 再生するには

→ 98 ページ参照



## メモ録音するには

待受け中に、自分の声でメモ録音（約5秒間）ができます。

### • 電話番号が表示されていないとき

#### 1 **Ⓡ ボタンを2秒以上押す**

- ・ 録音を途中で止めるときは、**Ⓡ** ボタンを「ボン」と押します。
- ・ 5件目を録音しようとするとき「ロクオン エリアナシ」が表示されます。

メモロクオン 2  
ロクオン █

5本表示されると録音終了

### • 再生するには

→ 99 ページ参照



## 録音された用件やメモ録音を消すには

消したい用件やメモ録音を再生中に **Ⓡ** → **Ⓡ** と押すと、消すことができます。留守録の用件や通話録音は、聞き終わったら必ず消しておくことをお勧めします。

発展的な使いかた

# Pメール (簡易文字伝送機能) の使いかた

## Pメールについて

DDIポケットと契約すると、Pメール (簡易文字伝送機能) 対応機種同士であればメーカーを問わずPメールを利用した文字通信ができます。会議中で声が出せないときなどに、簡単な伝言を最大20文字のカナ・英数字で伝えることができます。Pメールは、1回で1通話分の料金がかかります。

なお、本機は「安心だフォン」専用電話機です。あらかじめ登録された電話番号以外へは発信できません。

## Pメールを送信する

Pメールで20文字までの伝言を入力して、相手に送ります。

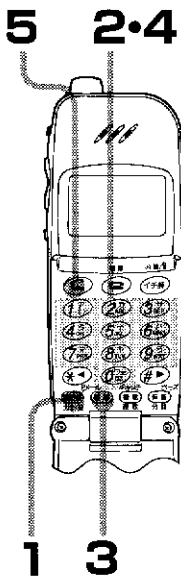

### 1 ボタンを2秒以上押す

Pメール トウロク

- ・カナ文字の入力モードになります。「Pメール トウロク」が表示され、1秒後にカーソル ( ) の表示になります。
- ・Pメールが登録されているときは修正モードになります。

### 2 Pメールを入力する

キシャハ 8ニチニ  
ナリマシタ

- ・20文字まで入力できます。

Pメールの入力ができたら

### 3 ボタンを押す

キシャハ 8ニチニ

- ・カーソル ( ) が右端に移動します。

### 4 相手の電話番号をダイヤルする

キシャハ 8ニチニ  
098765XXXX

- ・20ケタまで入力できます。必ず市外局番から入力します。
- ・ ボタンを押すと手順2のPメールの入力に戻ります。

### 5 (通話) ボタンを押す

Pメール ハッシン  
ケイゾク OFF

- ・継続通話を設定する前は「ケイゾク OFF」です。

→ ページへ続く

## お知らせ

- ・文字の入力は「電話帳の使いかた」を参考にしてください。

→ ページ参照

- ・入力を間違えたときは ボタンを押して削除します。

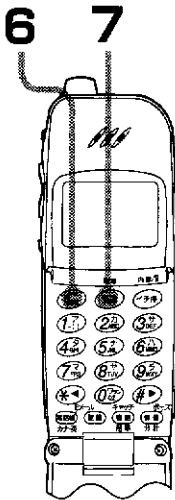

## 6 もう一度 (通話) ボタンを押す

キヤハ 8ニチニ  
012345XXXX

- ・ Pメールの文字と相手の電話番号が表示されます。
- ・ 相手が受け取ると「ビッポッ」の確認音が聞こえます。

### 終わったら

## 7 ボタンを押す

- ・ 送信Pメールは最大10件まで記憶できます。10件を超えると古いものから削除され、新しいPメールから10件が記憶されます。相手が受信しなくても送信Pメールとして記憶されます。

### ●メニューから選んで操作するには

ボタンのあと (音量大) ボタンを押すと「Pメール トウロク」の表示になります。 ボタンを押し手順 2 から操作してください。

発展的な使いかた

# Pメール（簡易文字伝送機能）の使いかた（つづき）

## Pメールを送信後、続けて話すときは（継続通話）

Pメールを相手を受け取ったあと、続けてお話しすることができます。

- Pメールの入力をして相手の電話番号をダイヤルしたら（☎ ページの手順 1～5）

7 8 6

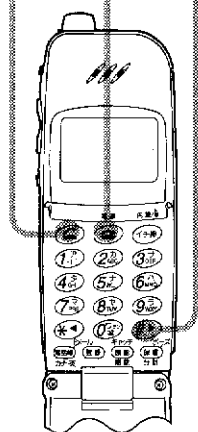

**6** #▶（または\*▶）ボタンを押して、「ケイソク ON」を選ぶ

Pメール ハッソク  
ケイソク ON

- ・ ボタンを押すごとに「ケイソク ON」 ↔ 「ケイソク OFF」が選べます。

**7** ☎（通話）ボタンを押す

ツクワ 0' 25  
012345XXXX

- ・ Pメールと相手の電話番号が表示されます。
- ・ 相手が受け取ると「ピッポッ」の確認音が聞こえ、続けてお話しできます。

通話が終わったら

**8** ☎ ボタンを押す

- ・ 送信Pメールは10件まで記憶されます。10件を超えると古いものから削除され、新しいPメールから10件が記憶されます。相手が受信しなくても送信Pメールとして記憶されます。

## お知らせ

- ・ 電波状態が悪いと「ピッポッ」の確認音が聞こえない場合があります。

## ● 継続通話について

- ・ 「ケイソク ON」にすると、送信できる文字は最大18文字に減ります。20文字のPメールは先頭から18文字が送信されます。
- ・ 継続通話ができるのは、相手のPHSが対応している場合に限りです。
- ・ Pメールを発信すると継続通話の設定は解除され、「ケイソク OFF」になります。



## Pメールを登録してから送信する

Pメールを登録しておく、あとで相手先にダイヤルして、登録したPメールを送信することができます。

- Pメールの入力ができたら (☎ページの手順1～2)

5・6 7 4

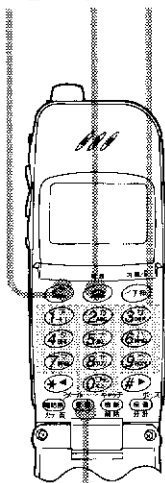

### 3 (登録) ボタンを2回押す



・ Pメールの登録が設定され、表示窓に「Pメール セッテイ」が表示されます。

Pメール セッテイ

### 4 相手の電話番号をダイヤルする

・ 再ダイヤルや電話帳を呼び出しても送信できます。

012345XXXX

### 5 (通話) ボタンを押す

・ 継続通話を設定する前は「ケイソク OFF」です。

Pメール ルック  
ケイソク OFF

### 6 もう一度 (通話) ボタンを押す

・ Pメールと相手の電話番号が表示されます。  
・ 相手が受け取ると「ピッポッ」の確認音が聞こえます。

キヤル 8ニチニ  
012345XXXX

3

終わったら

### 7 (電話) ボタンを押す

・ 発信すると、登録したPメールは削除されます。  
・ 送信Pメールは最大10件まで記憶できます。10件を超えると古いものから削除され、新しいPメールから10件が記憶されます。相手が受信しなくても送信Pメールとして記憶されます。

発展的な使いかた

- 登録したPメールを送信後、続けて話すときは (継続通話)

手順5で (通話) ボタンを押す前に、(電話) (または\*) ボタンを押して「ケイソク ON」を選びます。

- 登録したPメールを削除するには

「Pメール セッテイ」が表示されているときに (電話) ボタンを押すと、登録したPメールは削除されます。

# Pメール (簡易文字伝送機能)の使いかた (つづき)

## Pメールを受信する (その1)

- 相手先からPメールを受信すると

**1** Pメールの内容が表示され、呼び出し音が3回鳴る

コンチク

- ・受信すると相手に「ピッポッ」の確認音を送り、自動的に切れます。受信Pメールとして記憶します。
- ・受信Pメールは20件まで記憶できます。20件を超えるとクリアされ、新しいPメールから20件が記録されます。

## Pメールを受信する (その2) — 継続通話 —

相手先が継続通話モードでPメールを送信すると、受信後、続けてお話ができます。

- 相手先から継続通話モードのPメールを受信すると

**1** 「Pメール チャクシン」が表示され、呼び出し音が鳴る

Pメール チャクシン

**2** (通話) ボタンを押す

- ・Pメールの内容が表示され、相手に「ピッポッ」の確認音を送ります。
- ・相手と通話ができます。

通話が終わったら

**3** (通話) ボタンを押す

- ・受信Pメールは20件まで記憶できます。20件を超えると古いものから削除され、新しいPメールから20件が記憶されます。

- 新しいPメールを受信すると

・表示窓に「シンチャク Pメール」と表示されます。

- 留守録設定中に継続通話モードのPメールを受信したとき

留守録で設定したベル回数で自動応答して、Pメールの受信と留守録を行います。

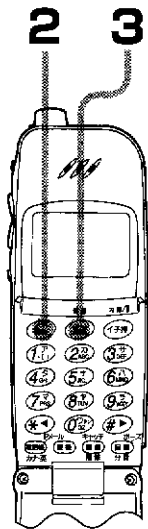

## 送信Pメールの呼び出し

送信したPメールは10件まで記憶されます。あとで内容や日付を確認することができます。

2・3



### 1 ボタンを2秒以上押す

Pメール トウロク

- ・カナ文字の入力モードになります。「Pメール トウロク」が表示され、1秒後にカーソル ( ) の表示になります。
- ・Pメールが登録されているときは修正モードになります。

### 2 (音量小) ボタンを押す

ソウシンPメール 1  
10日AM 8:30

- ・送信した日時が表示され、1秒後にPメールの内容と送信先の電話番号が表示されます。
- ・再表示して確認するときは  ボタンを押します。

### 3 (音量小) ボタンを押す

- ・1つ前の送信Pメールが表示される
- ・ (音量小) ボタンを繰り返し押すことで、10件まで送信Pメールを表示することができます。

- 送信Pメールがないときは  
手順2で「アリマセン」と表示されます。

## 送信Pメールを削除するには

- 削除したいPメールを呼び出して表示したら  
( ページの手順1~2)

### 1 ボタンを押す

ソウシンPメール 1  
サクジ ョ シマスカ

### 2 ボタンを押す

ソウシンPメール 1  
サクジ ョ シマシタ

-  **ピー** 表示されていたPメールが削除されます。

発展的な使いかた

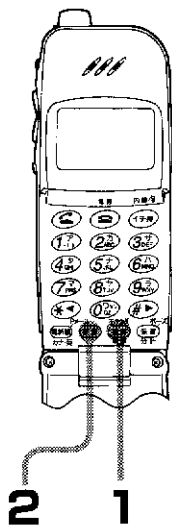

2

1

# Pメール (簡易文字伝送機能)の使いかた (つづき)

## 受信Pメールの呼び出し

受信したPメールは20件まで記憶されます。あとで内容や日付を確認することができます。

2・3

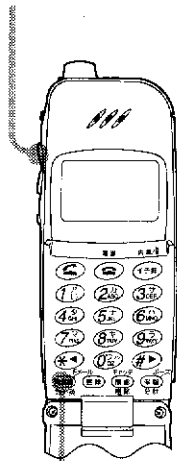

### 1 電話機 ボタンを2秒以上押す

Pメール トウロク

- ・カナ文字の入力モードになります。「Pメール トウロク」が表示され、1秒後にカーソル ( ) の表示になります。
- ・Pメールが登録されているときは修正モードになります。

### 2 A(音量大) ボタンを押す

ジ ュPメール 1  
11BPM 6:10

- ・受信した日時が表示され、1秒後にPメールの内容と送信元の電話番号が表示されます。
- ・再表示して確認するときは ★ ボタンを押します。

### 3 A(音量大) ボタンを押すと、1つ前の受信Pメールが表示される

- ・A(音量大) ボタンを繰り返し押すことで、20件まで受信Pメールを表示することができます。

- 受信Pメールがないときは  
手順2で「アリマセン」と表示されます。

## 受信Pメールを削除するには

- 削除したいPメールを呼び出して表示したら (108) ページの手順1～2)

### 1 キャンセル機能 削除 ボタンを押す

ジ ュPメール 1  
サクジ ョ シマスカ

### 2 登録 ボタンを押す



- ・表示されていたPメールが削除されます。

ジ ュPメール 1  
サクジ ョ シマシタ



2 1

## 呼び出したPメールを利用して返信するには

受信Pメール(または送信Pメール)を呼び出したときに修正モードになると、表示された内容と電話番号を書き直すことができます。内容を少し変えたり追加したりして返事を書くときに便利です。

- 呼び出したPメールが表示されているとき (107または108ページの手順1~2)

4・5 6

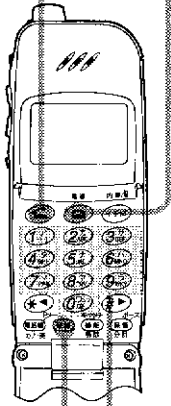

1・3 2

### 1 ボタンを押す

- ・ Pメールの修正モードになり、先頭の文字が点滅します。

シブヤ ハチコウ  
デ マツ

### 2 Pメールを修正する

- ・  ボタンを「ボン」と押すと1文字削除します。1秒以上押すとすべて削除します。

シブヤ ハチコウ  
6ジ ニツク

Pメールの修正ができたら

### 3 ボタンを押す

- ・ 電話番号の修正モードになり、相手先の電話番号の末尾が点滅します。相手先を変更したいとき修正します。

シブヤ ハチコウ  
098765XXXX

### 4 (通話) ボタンを押す

- ・ 継続通話を設定する前は「ケイソク OFF」です。

Pメール ハッソク  
ケイソク OFF



### 5 もう一度 (通話) ボタンを押す

- ・ Pメールと相手の電話番号が表示されます。
- ・ 相手が受け取ると「ピッポッ」の確認音が聞こえます。

シブヤ ハチコウ  
098765XXXX

終わったら

### 6 ボタンを押す

- Pメールを返信後、続けて話すときは(継続通話) 手順4で  (通話) ボタンを押す前に、 (または ) ボタンを押して「ケイソク ON」を選びます。

発展的な使いかた

# Pメール (簡易文字伝送機能)の使いかた (つづき)

## 受信Pメールの保護設定

受信Pメールは20件を超えると自動的に古いものから削除されますが、保護設定をしておくことで、自分で削除の操作をしない限り削除されません。保護の設定は10件までできます。

- 保護したいPメールを呼び出して表示したら  
(108ページの手順1～2)

**1**  ボタンを押す

シユPメール 1  
ホゴ' セットシマスカ

**2**  ボタンを押す

シユPメール 1ホ  
ホゴ' セットシマシタ

ピー

- ・表示されていたPメールが保護設定されます。
- ・Pメールの数字の横に「ホ」が表示されます。

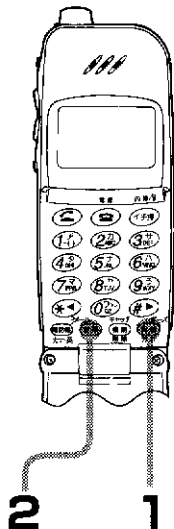

## 保護設定を解除するには

- 保護されているPメールを呼び出して表示したら  
(108ページの手順1～2)

**1**  ボタンを押す

シユPメール 1ホ  
ホゴ' クリアシマスカ

**2**  ボタンを押す

シユPメール 1  
ホゴ' クリアシマシタ

ピー

- ・表示されていたPメールの保護設定が解除されます。

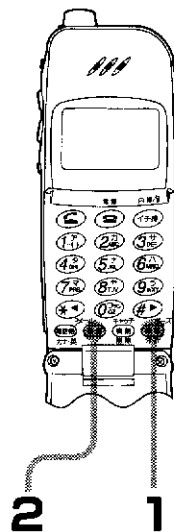

# ヘッドホン(イヤホン)マイク(別売り)を使うには

- ・ 別売りのヘッドホンマイク(TF-RH100)を使用すると、本体のボタン操作をしなくても電話がかけられ、ハンズフリー通話ができます。  
ヘッドホンマイクのリモコンボタンで、イチ押しボタンに設定してある電話番号に電話をかけたり、かかってきた電話をうけることができます。
- ・ 通話中は、本体を充電器に乗せると通話は切れます。また通話中にヘッドホンのプラグを抜き差ししないでください。通話が切れることがあります。
- ・ 通話中のヘッドホンマイクの受話音量は、本体の **A**(音量大)または **B**(音量小)ボタンで調節します。  
なお着信中のヘッドホンマイクのベル音量は、受話音量によって変わります。

## リモコンボタンで電話をかけるには

イチ押しボタンに設定してある電話番号で電話をかけることができます。

- 電話番号が表示されていないとき

### 1 リモコンボタンを「ピッピッ」音が出るまで押す(約2秒)

「ピッピッ」音が聞こえたら

### 2 2秒以内にリモコンボタンを離す

- ・ 設定された番号に電話をかけます。(イチ押しボタンのモード設定 → 30 ページ参照)  
接続動作中は、着信ランプと待受けマークが点滅表示されます。オフフックマークが表示されます。
- ・ 相手の方が出たらお話しします。

終わったら

### 3 リモコンボタンを「ピー」音が出るまで押す(約1秒)

- ・ リモコンボタンを離すと、電話を切ることができます。

- かける相手先は

イチ押しボタンに設定したモード(→ 32 ページ参照)によって相手先が決まります。

# ヘッドホン（イヤホン）マイク（別売り）を使うには（つづき）

## リモコンボタンで電話をうけるには

着信の呼び出し音が鳴っているとき、リモコンボタンを押すと電話をうけることができます。

- 着信ランプが点滅し、呼び出し音が鳴っているとき（相手が表示されることもあります）

### 1 リモコンボタンを押す

- ・ オフフックマークと待受けマークが点灯になります。  
相手の方とお話してください。

---

終わったら

### 2 リモコンボタンを「ピー」音が出るまで押す（約1秒）

- ・ リモコンボタンを離すと、電話を切ることができます。

---

### ● ダイヤルロック中は

ダイヤルロック中でもリモコンボタンで電話をうけたり、切ることができます。



# 動作をクリアするには

## 動作の設定をお買い上げ時の状態に戻すには

- 次の設定がお買い上げ時の状態に戻ります。  
受話音量、呼び出し音量、呼び出し音種類、パイプレーター設定、呼び出し動作設定、呼び出し回数、再ダイヤル、着信番号通知、イチ押しボタン設定、イチ押しボタンの番号、待受けモード、親機設定、時計表示設定、エリアコール設定、タッチトーン設定、警告音設定、番号通知設定、モデム設定、サブアドレス設定、アラーム時刻、アラーム設定、留守録動作、留守応答ベル回数、留守番転送設定、Pメール受信履歴、Pメール送信履歴、留守用件、メモ録音
- 次の設定はクリアされません。  
電話帳の登録、暗証番号、受信Pメール保護、ダイヤルロック、時刻の登録、オリジナル呼び出し音、応答メッセージ、使用者名、暗記カードの登録、時間割表の登録、週間アラーム時刻、週間アラーム設定、緊急ベル設定
- 電話番号が表示されていないとき

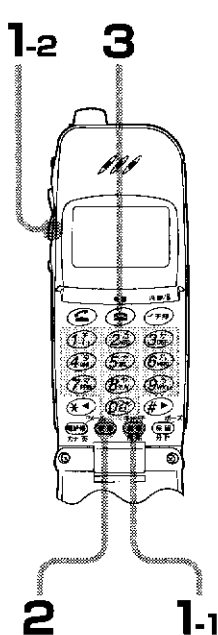

**1** キャンセル  
機能  
前戻 ボタンのあと 音量小 ボタンを押して「セッテイ クリア」を選ぶ

セッテイ クリア  
トウロク/F→9

**2** 登録 ボタンを押す

アンショウ ?

・ 暗証番号の入力待ちになります。

**3** 暗証番号を入力する

セッテイ クリア  
クリア シマシタ

- ・ お買い上げ時は「0 0 0 0」に設定されています。
- ・ 「ピー」音のあと動作の設定がクリアされ、お買い上げ時の状態に戻ります。

● ダイレクトキー操作について

ダイヤル  
キー → ダイヤル  
キー と押すと、「セッテイ クリア」の表示になります。  
手順 2 から操作してください。

● 暗証番号は任意の 4 ケタ数字を使います。→ 55 ページ参照

発展的な使いかた

# 動作をクリアするには (つづき)

## 電話帳を全部取り消すには

電話帳だけを全部クリアすることができます。それ以外はクリアしません。

- 電話番号が表示されていないとき

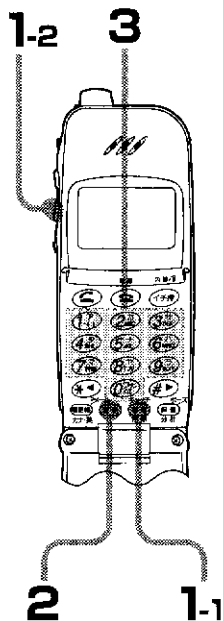

**1** キャンセル  
前戻 のあと **3** (音量小) ボタンを押して「デンワチョウクリア」を選ぶ  
デンワチョウクリア  
トウロク / F→9#

**2** **登録** ボタンを押す  
アソショウ ?

・ 暗証番号の入力待ちになります。

**3** 暗証番号を入力する  
デンワチョウクリア  
クリア シマシタ

・ お買い上げ時は「0000」に設定されています。

・ 「ピー」音のあと電話帳の登録が全部クリアされます。登録件数が多いと終わるまで時間がかかります。

- **ダイレクトキー操作について**  
マナー → **9** → **4** と押すと、「デンワチョウクリア」の表示になります。  
手順 **2** から操作してください。

## 暗記カードを全部取り消すには

暗記カードだけを全部クリアすることができます。それ以外はクリアしません。

- 電話番号が表示されていないとき

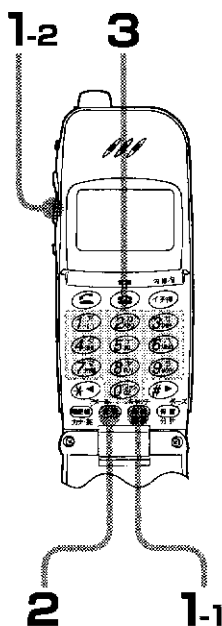

- 1** キャンセル  
登録 ボタンのあと 音量小 ボタンを押して「アンキカード クリア」を選ぶ

アンキカード クリア  
トウロク/F-9##

- 2** 登録 ボタンを押す

アンショウ ?

- ・ 暗証番号の入力待ちになります。

- 3** 暗証番号を入力する

アンキカード クリア  
クリア シマツタ

- ・ お買い上げ時は「0000」に設定されています。
- ・ 「ピー」音のあと暗記カードの登録が全部クリアされます。

- ダイレクトキー操作について

キャンセル  
登録 → 9 → # → # と押すと、「アンキカード クリア」の表示になります。手順 **2** から操作してください。

# 公衆またはトランシーバーでかけるには (強制発信)

## 家庭モードのとき公衆で電話をかけるには

公衆／家庭の両面待受けでは、家庭モードを優先して電話をかけます。公衆エリアでかけたいときに操作します。

- 電話番号が表示されていないとき

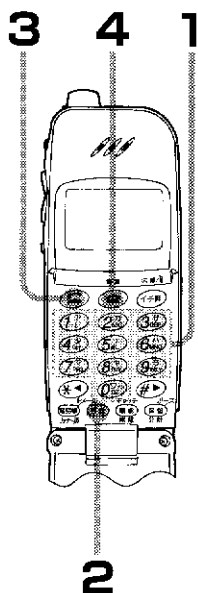

**1** 電話番号をダイヤルする

098765XXXX

**2**  ボタンを押す

コウシュウ ハッシン  
098765XXXX



**3**  (通話) ボタンを押す

- ・ 公衆の待受けマークが表示され、電話をかけます。
- ・ 相手の方が出たらお話しください。通話時間が表示されます。

公衆    
098765XXXX

通話が終わったら

**4**  ボタンを押す

- 再ダイヤルで呼び出して公衆で電話をかけるときは  
かけたい相手を再ダイヤルで呼び出し  →  と押します。

## 家庭モードのときトランシーバーを呼び出すには

家庭/トランシーバーの両面受けでは、家庭モードを優先して電話をかけます。トランシーバーモードでかけたいときに操作します。

- 電話番号が表示されていないとき

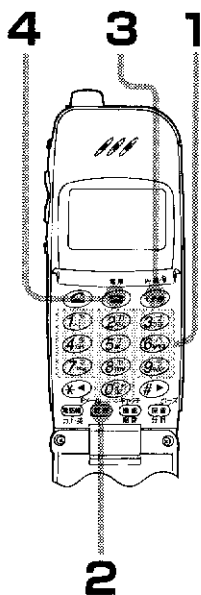

### 1 トランシーバー番号を入力する

例：トランシーバー番号2のとき



### 2 ボタンを押す

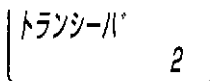

### 3 ボタンを押す

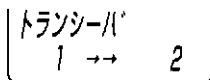

- ・ 接続動作中は、着信ランプと待受けマークが点滅します。
- ・ 相手の方が出たら話します。

通話が終わったら

### 4 ボタンを押す

発展的な使いかた

# データ通信について

## データ通信について

- 携帯電話の約3倍にあたる最大32kbpsの高速データ通信が可能で、 $\alpha$ -DATA32に対応しています。 $\alpha$ -DATA32はPHSの標準方式「PIAFS」でお使いいただけるのと同時に、DDIポケット電話グループの「 $\alpha$ -DATA」にも対応（32kbps無線インターネット/14.4kbps無線モデム・FAX通信）しているので、通信相手の環境に合わせて、安定した品質での高速データ通信が実現できます。
- データ通信は、DDIポケットのサービスエリア内でのみ利用できます。なお、サービスエリア内でも電波状況の悪い所では、使用できなかったり、通信速度が落ちる場合があります。
- $\alpha$ -DATA・無線インターネット方式
  - ・32kbpsの高速データ通信が可能です。
  - ・着信およびFAX通信は利用できません。
- $\alpha$ -DATA・無線モデム/FAX方式
  - ・最大14.4kbpsでのデータ通信が可能です。
  - ・アナログ電話やG3ファクスなどの場合でも通信が可能です。
  - ・着信は利用できません。
- PIAFS方式
  - ・32kbpsの高速データ通信が可能です。
  - ・発信、着信ともに利用できます。
  - ・FAX通信は利用できません。
- 各方式とも専用PCカード（ $\alpha$ -DATA / DATA32対応）が必要です。
- 操作手順については専用PCカードの取扱説明書をご覧ください。

## 専用PCカードの接続

データ通信をする前に専用PCカード（ $\alpha$ -DATA/DATA32対応）を接続してください。

### 1 データ端子のふたをあける

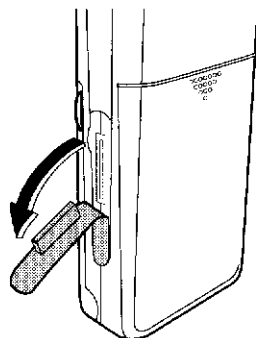

### 2 コネクタをデータ端子にさしこむ

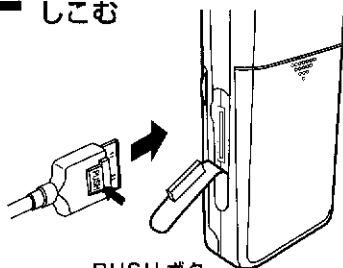

- ・ PUSH ボタンを押しながらさしこむ

### ご注意

- ・ コネクタの向きに注意して、さしこんでください。

# 付加サービスを利用するには

DDIポケットと付加サービスの利用契約を結ぶと、分計サービスや留守番電話サービスがうけられます。(別途申込要、有料)

## 分計サービス

- 待受けの表示がされているとき

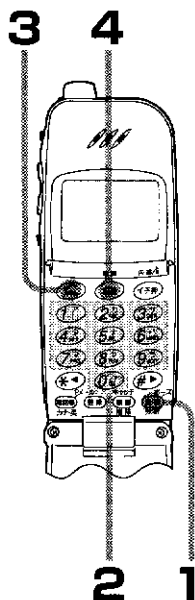

1 ボタンを押す



2 電話番号をダイヤルする

例：098765XXXX のとき

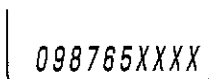

3 (通話) ボタンを押す

・「リョウキンブンケイ」と電話番号が表示されます。

接続動作中は、着信ランプと待受けマークが点滅し、受話口から「プップ」音が出ます。

・相手の方が出たらお話しください。

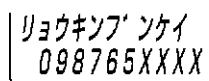

通話が終わったら

4 ボタンを押す

## お知らせ

- ・他のPHS電話会社と契約したときは、分計サービスはできません。

- ボタンについて

再ダイヤルを呼び出してかけ直すときは、 → と押すと分計発信します。

電話帳の登録のとき を押してから電話番号を登録しておく、料金分計で発信できます。

- 分計サービスとは

DDIポケットの有料サービスです。

1台のPHSを会社と個人で使用するときなどに、通話料金を別々に集計して料金の請求先を2か所に分けるサービスです。

詳しくは、DDIポケットにお問い合わせください。

発展的な使いかた

# 付加サービスを利用するには (つづき)

## 留守番電話サービス

- 公衆通話が終わったあと

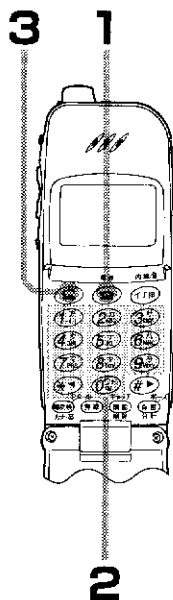

### 1 ボタンを押す

- ・ 着信時間表示のあと、メッセージがあると着信ランプがゆっくりと点滅して20秒間知らせます。

メッセージアリ

### 2 「\* 931」をダイヤルします。

- ・ DDIポケットの留守番電話サービスセンターの番号です。

\*931

### 3 (通話)ボタンを押す

- ・ メッセージを聞くことができます。

- 留守番電話サービスとは

DDIポケットの有料サービスです。

電源を切っているときや通話エリア外にいるときに、電話をかけてきた相手の伝言を留守番電話センターで記録し、あとで再生することができるサービスです。詳しくはDDIポケットサービスセンターにお問い合わせください。

- 別の方法でメッセージの有無を確認するには

「141」にダイヤルすると、メッセージがあるかどうかを無料で確認できます。メッセージがあると、「メッセージアリ」の表示と着信ランプの点滅でお知らせします。「ツー」音が聞こえたら電話をお切りください。



# 家庭で使用するには

- ・  マークのついた親機に登録すると、親機を通して家庭の電話回線が使用できます。別に親機を購入の上、登録が必要です。お買い上げの販売店にお問い合わせください。
- ・ 使用できる親機と機能については別紙「親機接続一覧」をご覧ください。

## 家庭モードにするには

待受けモードの設定で公衆／家庭モード、家庭モード、または家庭／トランシーバーモードに設定してください。(⇒27ページ参照)

お使いになる親機モードを設定してください。親機への登録がないときは、お使いになれません。

## 外線に電話をかけるには

- ・ 待受け表示がされているときに

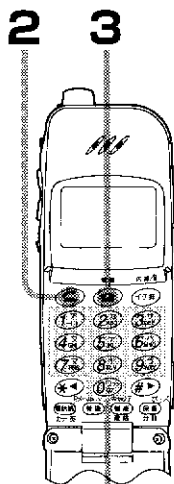

### 1 電話番号をダイヤルする

- ・ 市内の一般の電話機にかけるときは、市外局番をダイヤルする必要はありません



### 2 (通話) ボタンを押す

- ・ 接続動作中は着信ランプと待受けマークが点滅します。
- ・ 相手の方が出たら、お話しください。

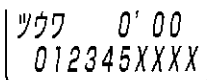

通話が終わったら

### 3 電源ボタンを押す

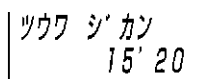

- ・ (通話) ボタンを先に押すと…  
先に (通話) ボタンを押してからダイヤルしても、電話をかけることができます。この場合ダイヤルの訂正はできません。間違えたときは電源ボタンを押して操作をやり直してください。
- ・ イチ押しボタンで電話をかけるには  
イチ押しボタンをワンタッチモードにしておくと、イチ押しボタン → (通話) ボタン と押すと登録してある電話番号で電話がかけられます。

発展的な使いかた

# 家庭で使用するには (つづき)

## 外線の電話をうけるには

電話がかかってくると、着信ランプが点滅し呼び出し音が鳴ります。

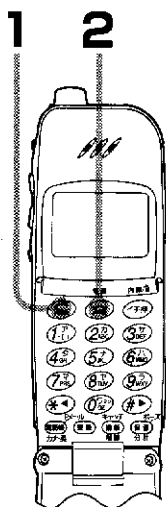

**1** (通話) ボタンを押す

・相手の方とお話ください。

カ イセ

ツウク 0' 00

通話が終わったら

**2** (電源) ボタンを押す

ツウク ジ' カン  
15' 20

● 他のボタンで電話をうけるには(エニキーアンサー)

(通話) ボタン以外に (0%) ~ (9%), (\*), (#) ボタンを押しても電話に出られます。

## 外線の相手に待ってもらうには(保留)

● 外線通話中に...

**1** (保留) ボタンを押す

・相手の方には親機から保留メロディーが送られ、こちらの声は相手には聞こえません。また相手の声も聞こえません。

保留中の表示

家庭保留



再び通話するときは

**2** (電源) ボタンを押す

・相手の方とお話できます。

ツウク 10' 30

● 保留中に充電器に置いたり、(電源) ボタンを押すと親機での保留になります。

● お使いの親機によっては、表示や操作方法が異なることがあります。

## 外線を転送するには

### ● 外線通話中に…

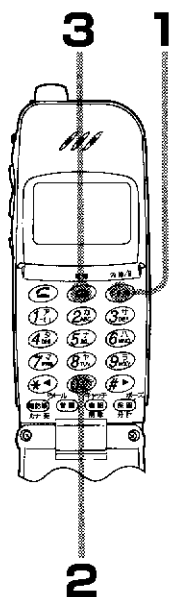

### 1 イ子押 ボタンを押す

・自分の内線番号が左側に表示されます。

ナイセンダイヤル  
1 →

### 2 転送先の内線番号を押す

例：親機するとき

0を押すと親機への転送になります。

・相手が出たら転送することを伝えます。

ナイセンダイヤル  
1 → 0

### 転送することを話したら

### 3 ト子押 ボタンを押す

・指定した親機(子機)に外線が転送されます。

### ● 外線の転送は

内線番号に0を押すと親機に転送されます。

お使いの親機によっては転送の操作が異なったり、できないことがあります。

子機への転送は、親機によってできるものとできないものがあります。詳しくは、親機の取扱説明書をご覧ください。

### ● 転送中、相手が出ないとき

充電器に置いたり、ト子押 ボタンを押すと親機での保留になります。

発展的な使いかた

# 家庭で使用するには (つづき)

## 全体保留にするには

同じ親機で待受け中の子機に全体保留を表示させ、どの子機からでも外線  
の相手と通話を再開することができます。

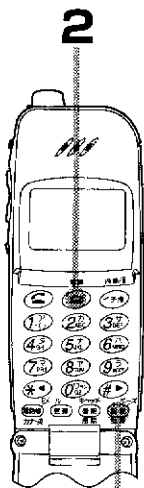

- 外線通話中に…
- 1  ボタンを押す

保留中の表示

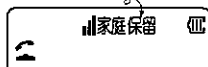

- 2  ボタンを押す

・他の子機にも「ゼンタイ ホリユウ」が表示  
されます。

ゼンタイ ホリユウ

- お使いの親機や子機によっては、全体保留ができない機種もあります。

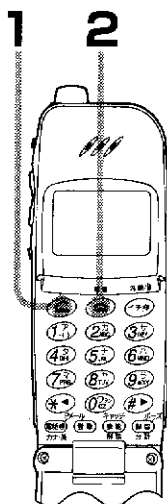

## 全体保留の外線に出るには

- 「ゼンタイ ホリユウ」が表示されているとき…

- 1  (通話)ボタンを押す

・保留が解除され、外線の相手と話します。

ツクワ 0'00

通話が終わったら

- 2  ボタンを押す

ツクワ ジ'カン  
15'20

- 親機で外線に出るには

受話器を取り上げると外線と話せます。(親機に受話器があるとき)

### 内線を呼び出すには(内線通話)

- 待受けの表示がされているとき…

#### 1 内線番号をダイヤルする

例：親機するとき



#### 2 (イ子押) ボタンを押す

- 接続動作中は、着信ランプと待受けマークが点滅します。
- 相手の方が出たら話します。

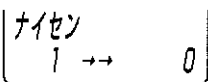

#### 通話が終わったら

#### 3 (電着) ボタンを押す

- 指定した親機(子機)に外線が転送されます。

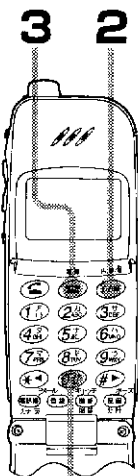

1

### 内線から呼ばれたら

- 着信ランプが点滅し、呼び出し音が鳴ります。相手の番号が表示されます。

#### 1 (通話) ボタンを押す

- 着信ランプと待受けマークが点灯に変わります。相手の方と話します。

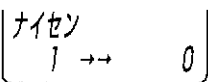

#### 通話が終わったら

#### 2 (電着) ボタンを押す

- 他のボタンで電話をうけるには(エニキーアナー)
  - (通話)ボタン以外に(0)~(9)、(\*), (#), (イ子押)ボタンを押しても電話に出られます。

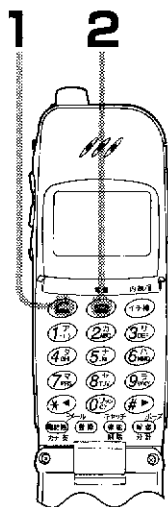

・親機に受話器とスピーカー&マイクがあると、親機と内線通話ができます。

- 内線通話について

お使いの親機によっては操作が異なったりできない機種があります。

発展的な使用かた

# 家庭で使用するには (つづき)

## 親機の機能設定

内線リモコンで親機の機能が設定できます。ただし、親機によっては使えない機能があります。

- 待受けの表示がされているとき…

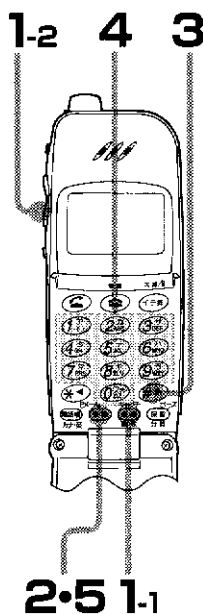

- 1** キッズ  
録音  
消音 ボタンのあと **1** (音量小) ボタンを押して「ナイセン リモコン」を選ぶ

家庭  
ナイセン リモコン  
トウロク/F→1

- 2** 登録 ボタンを押す

ナイセン リモコン

・ 接続動作中は、着信ランプと待受けマークが点滅します。親機とつながるとランプが消えます。

- 3** # ボタンを押す

ナイセン リモコン  
#

- 4** 親機の機能を設定する番号をダイヤルする

ナイセン リモコン  
#60

・ 親機の機能設定については親機の取扱説明書をご覧ください。

- 5** 登録 ボタンを押す

・ 親機が設定されると「ビー」音が聞こえます。

- **ダイレクトキー操作について**

キッズ  
録音 → 1 と押すと、「ナイセン リモコン」の表示になります。手順 **2** から操作してください。

- 使える ファミリー  
マスター **親機**  
MO-501、HS-111、MO-510

## 親機のLCRを登録する

- 親機のLCR機能を登録操作することができます。  
親機によりLCR機能がない機種があります。またLCR機能があっても登録操作できない機種があります。
- LCR機能とは  
電話をかけるときに、NTTと新電電3社（DDI、日本テレコム、日本高速通信）の中から最も通話料金がお得な市外回線を自動的に選択して、電話をかけます。
- 待受けの表示がされているとき…

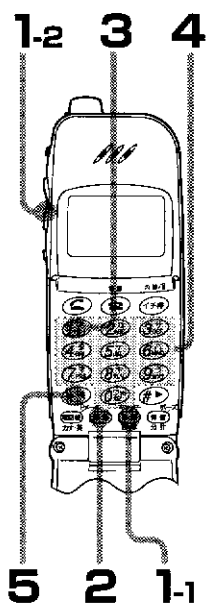

- 1** キヤッチ  
コール  
機能 ボタンのあとに(音量小)ボタンを押して「LCR トウロク」を選ぶ

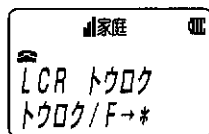

- 2** 登録 ボタンを押す

LCR トウロク

・ 接続動作中は、着信ランプと待受けマークが点滅します。親機とつながるとランプが消えます。

- 3** 1-1 ボタンを押す

- 4** 登録する親機の電話番号を市外局番から入力する

- 5** キヤッチ  
コール  
機能 ボタンを押す

・ 親機が設定されると「ピー」音が聞こえます。

- ダイレクトキー操作について

キヤッチ  
コール  
機能 → キヤッチ  
コール  
機能 と押すと、「LCR トウロク」の表示になります。  
手順2から操作してください。

- 使える キヤッチ  
コール  
機能 親機  
MO-501、HS-111、MO-510

発展的な使いかた

# 家庭で使用するには (つづき)

## プッシュホンサービスを利用するには

親機をダイヤル回線でお使いの方も、一時的にトーン信号を使った航空券の予約などのプッシュホンサービスが利用できます。

- 待受けの表示がされているとき…

**1** 希望するサービス先の電話番号をダイヤルして  (通話) ボタンを押す

- ・ 相手につながるとテレホンサービスの説明が聞こえます。

**2**  ボタンを押す

- ・ ダイヤルボタンを押すと、親機からトーン信号が送られるようになります。

**3** 相手先の指示に従ってダイヤルボタンを押す

- 電話を切ると元のダイヤル回線に戻ります。
- 具体的なサービスの受けかたは、各サービス窓口にお問い合わせください。

### 〈お知らせ〉

JRの座席予約サービスやNTTの伝言ダイヤルは、プッシュ回線の専用サービスです。親機がダイヤル回線では利用できません。

- ・ 親機をプッシュ回線でお使いの方はそのままダイヤルを押してください。

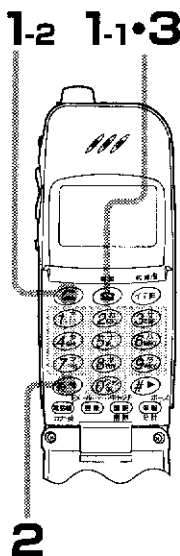



## キャッチホンを利用するには

家庭の親機を通してお話し中に、別の人からかかってきた電話に出られません。キャッチホンを利用するにはNTTとの契約が必要です。

・親機を通して外線と通話中に、他から電話がかかってくると「ツー・プッププッ」音で知らせてくれます。



1・2

- 「ツー・プッププッ」音が鳴っている間に

**1** キャッチ  
機能  
削除 ボタンを押す

・あとからかかってきた人と話せます。

はじめの人に戻すには

**2** キャッチ  
機能  
削除 もう一度 ボタンを押す

・はじめの人と話せます。

- 通話中にキャッチホンの「ツー・プッププッ」音が鳴っていないとき キャッチ  
機能  
削除 ボタンを押すと、通話は切れます。

発展的な使いかた

# トランシーバーで使うには (子機間通話)

7677-1111-1111

- ・マークのついた同じ親機に登録すると、子機同士で直接子機間通話ができます。
- ・別に親機を購入の上、登録が必要です。登録はお買い上げの販売店で実施しますので、今までお使いの子機を持参の上、お買い上げの販売店にお問い合わせください。
- ・トランシーバー通話は見通し距離で約 100mの範囲でお使いになれます。
- ・トランシーバー通話は電話回線を使わないので料金はかかりません。

## トランシーバーモードにする

- ・待受けモードは、公衆/トランシーバーモードまたは家庭/トランシーバーモードに設定してください。(⇒ 26 ページ参照)
- ・親機 1、親機 2 への登録がないときはトランシーバー 1、2 の待受けは設定できません。
- ・同じ親機に登録した子機同士で通話ができます。ただし相手もトランシーバーモードになっていないと使えません。

## トランシーバーを呼び出すには

- ・待受けの表示がされているとき…

### 1 トランシーバー番号を入力する

例：トランシーバー番号 2 のとき



### 2 公衆/トランシーバーモードのときは **子機** ボタンを押す

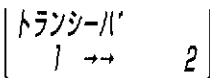

- ・家庭/トランシーバーモードのときは **家庭** ボタンを押したあと、**子機** ボタンを押します。
- ・接続動作中は、着信ランプと待受けマークが点滅します。
- ・相手の方が出たら話します。

## 通話が終わったら

### 3 **子機** ボタンを押す

- ・相手がいないときは

次のようなときは 10 秒間で呼び出しを止めます。

- ・相手がトランシーバーモードになっていないとき
- ・電源が切れているとき
- ・電波が届かない場所にいるとき

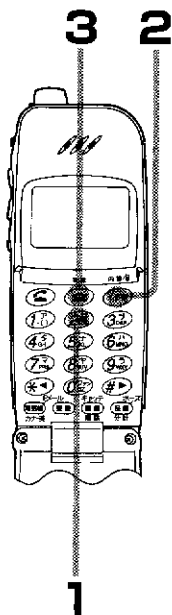

## トランシーバーから呼ばれたら

呼び出しがあると、着信ランプが点滅し、呼び出し音が鳴ります。相手の番号が表示されます。

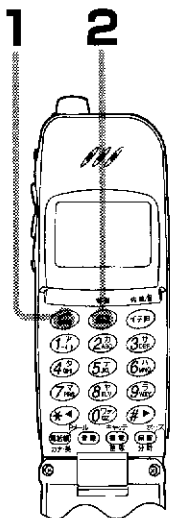

### 1 (通話) ボタンを押す

例：トランシーバー番号2から呼び出されたとき

・相手の方とお話してください。3分間話せます。

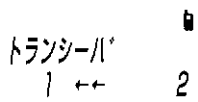

### 終わったら

### 2 (電話) ボタンを押す

#### ● 他のボタンで電話をうけるには(エニキーアンサー)

(通話)ボタン以外に (02) ~ (9) 、 \* 、 # 、 (イナ) ボタンで電話に出られます。

#### ● トランシーバーの通話時間について

トランシーバーの通話時間は、法律で呼び出し開始から3分間と決められています。3分を超えると通話は切れます。

#### ● トランシーバー通話の自動接続について

AP-V102 (または TN-PZ7/-PZ5/-PZ3/-PZ110/-PZ210) 同士でお使いのときは、通話時間が3分を超えて切れると、自動的にもう一度つながります。このとき約3秒間無音になりますが、そのままお待ちください。

相手が上記の機種でないときはつながりません。

# ハンドストラップの取り付け

- 1** ハンドストラップの細い方を  
本体の背面の穴に通す

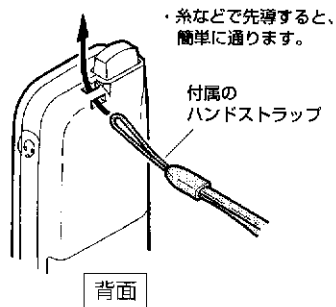

- 2** 太い方を細い方の輪の中に通し、  
締める

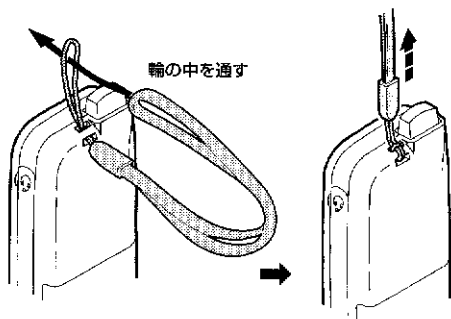

# お手入れ

## 端子の清掃

- 充電端子は、電池パックの充電のための大切な部分です。充電端子が汚れていると、充電できないことがあります。月に一度、綿棒などを使って汚れをふき取ってください。

## 本体の充電器の充電端子のお手入れ

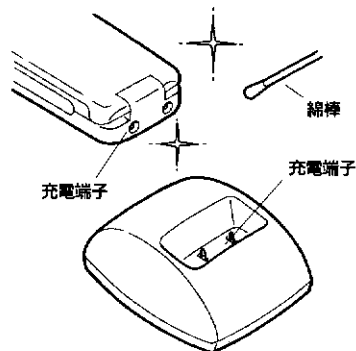

## 本体の清掃

パネル面が汚れたら柔らかい布でからぶきしてください。  
汚れがひどいときは、水または中性洗剤を少し布につけてふき、からぶきしてください。

## ご注意

シンナーやベンジン、アルコールなどの化学薬品でふいたり、殺虫剤をかけないでください。変色したり表面の仕上げをいためることがあります。

※汚れがひどいときは、アルコールを含ませてふき取ってください。

# 故障かな？と思ったら

おや？故障かな？と思ったら 修理を依頼する前にちょっとお確かめください。

こんなときは	ここをお確かめください。
電源が入らない。	<ul style="list-style-type: none"> <li>・ 電池パックが正しく入っていますか。</li> <li>・ 一度電池パックを外して、入れ直して見てください。</li> <li>・ 電池パックは充電してありますか。</li> <li>・ 電池パックや本体の充電用端子が汚れていませんか。</li> </ul>
圏外が表示されている。	<ul style="list-style-type: none"> <li>・ サービスエリア外や電波の届かない場所にいませんか。</li> <li>・ 通話を切ると圏外になることがあります。電波の強い場所へ移動してください。</li> </ul>
電話がかかけられない。	<ul style="list-style-type: none"> <li>・ 電池枠マークが点滅していませんか。</li> <li>・ ダイヤルロックに設定されていませんか。</li> <li>・ サービスエリア外や電波の届かない場所にいませんか。</li> <li>・ 待受けマークを確認してください。待受けマークが表示されていても基地局が遠すぎると、つながりません。</li> <li>・ 他の電話が使っていないですか。(家庭)</li> <li>・ 回線がいっぱいではありませんか。</li> <li>・ しばらく待ってかけ直すか、近くの別の基地局のエリアへ移動してください。</li> <li>・ 車や電車の中など高速で移動していませんか。</li> <li>・ 待受けモードが正しく設定されていますか。(公衆・家庭・トランシーバー)</li> <li>・ 市外局番から正しくダイヤルしていますか。 (一般の加入電話にかけるとき)</li> </ul>
電話が途中で切れる。	<ul style="list-style-type: none"> <li>・ サービスエリア外や電波の届かない場所にいませんか。</li> <li>・ サービスエリアの交換局が切替る場所にいませんか。</li> <li>・ 市外局番が変わるところや、同じ市外局番の中でも数か所の交換局があります。</li> <li>・ 車や電車の中など高速で移動していませんか。</li> <li>・ 電池枠マークが点滅していませんか。</li> </ul>
通話に雑音が入る。	<ul style="list-style-type: none"> <li>・ 電波の強さは十分ですか。</li> <li>・ 電波の強さは十分でも建物の影響や、車の通行量の多い道路などで電波の状態が悪い場所があります。電波の状態の良い場所へ移動してください。</li> <li>・ 車や電車の中など高速で移動していませんか。</li> <li>・ テレビやラジオ、OA機器などのそばで使用していませんか。</li> </ul>
通話中に「ピーピーピー」音がする。	<ul style="list-style-type: none"> <li>・ サービスエリア外や電波の届かない場所にいませんか。</li> </ul>
電池枠マークが点滅し、通話中に「ピーピー」音がする。	<ul style="list-style-type: none"> <li>・ 電池パックの電池残量がありません。すぐに充電してください。</li> </ul>
操作中に「ビビビビビ」音がする。	<ul style="list-style-type: none"> <li>・ 間違った操作をしていませんか。</li> </ul>

こんなときは	ここをお確かめください。
ボタンを押しても操作できない。	・ダイヤルロックに設定されていませんか。
相手からかけられない。	・電源が入っていますか。 ・圏外マークが点いていませんか。 ・待受けモードが正しく設定されていますか。
電話をかけてきた相手の方に“おかけになった電話は電波の届かない場所におられるか、電源が入っていないため、かかりません。”のメッセージが流れることが多い。	・サービスエリア外や電波の届かない場所にいませんか。待受けマークを確認してください。待受けマークが表示されていても基地局が遠すぎるときはつながりません。 ・回線がいっぱいではありませんか。近くの別の基地局のエリアに移動してください。 ・車や電車の中など高速で移動していませんか。(高速で移動したあとは電源を入れ直してください。) ・待受けモードが家庭になっていませんか。
充電ランプが点灯しない。	・充電端子が汚れていませんか。 ・充電器の電源アダプターが外れていませんか。
呼び出し音が鳴らない。	・ベル音量が「キリセッテイ」に設定されていませんか。 ・ベル音量が「キリセッテイ」に設定してあるとアラーム音、エリアコール音も鳴りません。
フル充電しても使える時間が以前より短い。	・電池パックの交換時期(約2年です)になっていませんか。
フル充電してもマークの表示が変わらない。	・静電気の影響で電池パックの保護回路が働いています。⇒[20]ページ参照。電源を「入」のまま、いったん電池パックを外し入れ直してください。
通話の終わりにしばらくオフフック(📞)のままになっている。	・電波状態の悪い所で使用していませんか。⇒[19]ページ参照。そのままオンフック(📞)になるまでお待ちください。
充電ランプが点滅する。	・「デンチ イジョウ」が表示されていませんか。電池パックの寿命です。新しい電池パックと交換してください。
充電しない。	・「ジュウデンキンシ」が表示されていませんか。充電器または本体の故障です。

● 充電中、電源アダプター本体があたたかくなりますが異常ではありません。

### ご注意

・本機の故障または不具合により記録、通話およびリモートコントロールなどにおいて、利用の機会を逸したために発生した損害等の付随的損害の補償については、当社は一切その責任を負いませんので、あらかじめご了承ください。

# 保証とアフターサービス (必ずお読みください)

## 保証書 (別添)

保証書は、必ず「お買い上げ日・販売店名」等の記入をお確かめのうえ、販売店から受取っていただき内容をよくお読みの後、大切に保管してください。

**保証期間**  
お買い上げの日から1年間

## 補修用性能部品の最低保有期間

PHS 電話機の補修用性能部品の最低保有期間は、製造打ち切り後8年です。  
この期間は、通産省の指導によるものです。  
補修用性能部品とは、その製品の機能を維持するために必要な部品です。

## 修理に関するご相談やご不明な点は

修理に関するご相談並びにご不明な点は、お買い上げの販売店または別紙の「ビクターサービス窓口案内」をご覧のうえ最寄りのサービス窓口にお問い合わせください。

また、修理等に出された際に電話帳データが消えてしまう場合がございますので、電話帳データは別途お客様自身でお控えくださいますよう、よろしくお願いたします。

## 修理を依頼されるときは

## 持込修理

124～136ページの「故障かな?と思ったら」に従ってお調べください。

それでもなお異常のあるときは、使用を中止し、お買い上げの販売店に修理をご依頼ください。

### 保証期間中は

修理に際しましては保証書をご提示ください。  
保証書の規定に従って販売店が修理させていただきます。

### 保証期間が過ぎているときは

修理すれば使用できる場合には、お客様のご要望により有料で修理させていただきます。

便利メモ	お買い上げ日	年 月 日	PHS 電話機 AP-V102
	お買い上げ店名	☎ ( )	-
	最寄りのビクターサービス窓口	☎ ( )	-



# 主な仕様

—本機の仕様および外観は、改善のため予告なく変更することがあります。—

項目	本体	充電器
外形寸法	幅43×高さ115×奥行21 [mm] (アンテナ含まず)	幅62×高さ41× 奥行90 [mm]
質量	約94g (電池パック含む)	約50g
電源	DC3.6V (BN-R366 充電式リチウムイオン電池使用)	AC100V.50/60Hz 共用 (AA-R908X 使用)
充電時間	約8時間 (フル充電)	
使用時間 (フル充電時)	通話：約6時間 待受け：約520時間 (公衆モード)	
使用回線	PHS 事業者基地局と無線接続 PHS 事業者交換局で公衆通信回線と接続	
無線周波数	1.9GHz帯、(キャリアチャンネル77ch)	
送信出力	10mW (平均)	
メモリーダイヤル	電話帳：50件 再ダイヤル：10件 着信番号通知：5件	
Pメール	送信Pメール履歴：10件 受信Pメール履歴：20件	
録音機能	用件録音/通話録音：合わせて最大10件(60秒) メモ録音：4件(5秒) 応答メッセージ：1件(10秒)	
暗記カード機能	100件	

## 別売りアクセサリ

- ヘッドホンマイク：TF-RH100(ふたまた君)
- イヤホンマイク：TF-PM20S, TF-PM30S
- 電池パック：BN-R366 (充電式リチウムイオン電池)

## 付属品

- 電源アダプター  
(AA-R908X)×1
- 電池パック  
(BN-R366)×1
- ハンドストラップ×1

ご  
参  
考  
に

# Memo

---



# 用語索引

—ボタンや表示窓のマークについては17～19ページの「各部のなまえ」をご覧ください。—

## あ

-  ..... 13 | 15
- アラームタイマー ..... 76
- 暗記カード機能 ..... 82
- 暗証番号 ..... 55
- イチ押しボタン ..... 30
- エリアコール音 ..... 77
- LCR ..... 127
- お名前コール ..... 46
- オリジナル呼び出し音 ..... 43

## か

- キャッチホン ..... 129
- 緊急ベル ..... 47
- 圏外警告音 ..... 23 | 75
- ご指名ベル音 ..... 46

## さ

- 再ダイヤル ..... 37
- サブアドレス ..... 80
- 時間割表機能 ..... 87
- 週間アラーム ..... 92
- 使用者名登録 ..... 39
- 生活防水 ..... 16
- 設定クリア ..... 113

## た

- ダイヤルロック ..... 52
- タッチトーン ..... 23 | 74

- 着信通知（着信レポート）機能 ..... 46
- 通話録音 ..... 101
- データ通信 ..... 116
- 電池パック ..... 20
- 電話帳 ..... 56
- 時計 ..... 25
- トランシーバー ..... 130

## は

- バイプレーター ..... 44
- 番号通知機能 ..... 47 | 73
- Pメール(簡易文字伝送機能) ..... 102
- 付加サービス ..... 119
- ブッシュホンサービス ..... 129
- 分計サービス ..... 119
- ヘッドホン(イヤホン)マイク ..... 78 | 111
- ポケベル自由文機能 ..... 70

## ま

- 待受けモード ..... 27
- メモ録音 ..... 101
- モデム ..... 78

## や

- 呼び出し音 ..... 41

## ら

- 留守録機能 ..... 94
- 留守番電話サービス ..... 120

### お客様ご相談センター

東京 ☎(03)5684-9311  
〒113-0033 東京都文京区本郷三丁目14番7号 ビクター本郷ビル

大阪 ☎(06)765-4161  
〒543-0028 大阪市天王寺区小橋町10番16号 大阪ビクタービル



JVC

日本ビクター株式会社

<http://www.jvc-victor.co.jp/>

情報通信事業センター

パーソナルインフォコム事業部

〒242-8514 神奈川県大和市下鶴間1644番地 電話 ダイヤルイン(0462) 78-2014

© 1998 VICTOR COMPANY OF JAPAN, LIMITED

1098 URB OZA MAC