



Victor

My ACR

コードレス留守番電話機 (小電カタイプ)

型名

TN-FX501/ TN-FX502

取扱説明書



親機

TN-FX501 (子機が1台付いています。付属の充電式電池を取り付けてからご使用ください。(25ページ))

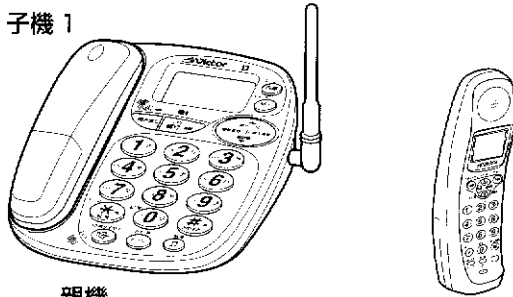

親機

子機2

TN-FX502 (子機が2台付いています。付属の充電式電池を取り付けてからご使用ください。(25ページ))

技術基準適合認定品

— お買い上げありがとうございます —

ご使用の前にこの「取扱説明書」をよくお読みのうえ、正しくお使いください。そのあと保証書と一緒に大切に保管し、必要なときにお読みください。

	はじめに	7
	安全上のご注意	8
準備	準備する	19
使いた	基本的な電話をかける／受ける	37
親子電話	親機と子機の連携プレー	53
電話番号を登録する、便利	My ボタンとらくらく電話帳の使いた ナンバー・ディスプレイの設定と使いた	65
留守番電話	留守録の使いた	105
便利な使いた、いろいろ	電話をかけるときに便利 電話を受けるときに便利	129
	ご参考に	151

主な特長

らくらく電話帳や各種の登録・設定がカンタンにできる 「マルチファンクションボタン」

らくらく電話帳に名前と電話番号を登録すると、マルチファンクションボタンでかんたんに電話をかけることができます。登録は、親機200件、子機2に100件まで。
♥♣♦♠でグループ分けすると、より探しやすくなります。

マルチファンクションボタン

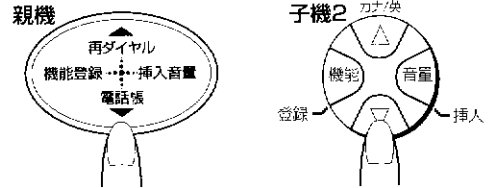

メニュー操作や使いかた、電話帳を音声で知らせる、親機の「音声フルガイド」

音声フルガイド： 挿入音量)を2秒以上押すと、音声フルガイドになります。各種の設定・登録をするとき、機能登録を押して電話帳 または 再ダイヤル を押すと、そのとき表示窓に表示されたメニュー名称が読み上げられます。

おたすけ操作ガイド： 使いかたの説明や、次の操作するボタンを音声で案内します。

音声読み上げ機能： かけたい人を電話帳から探すとき、挿入音量)を押すと、そのとき表示窓に表示された名前と電話番号が読み上げられます。

MyACR 契約をすると

- 市外局番をまわすと、曜日と時間帯に応じて、0070市外電話サービスがNTTの通話料金のお得な市外回線を自動的に選んでくれます。通話が終わったあと、通話料金を表示と音声で知らせてくれます。

ナンバー・ ディスプレイ 契約をすると

- かけてきた相手の電話番号を表示します。電話番号が表示されないときは、相手が「184」をダイヤルしてかけてきた、公衆電話からかけてきた、などがわかるように表示します。
- 受けたくない相手からの電話のときはメッセージを流して、呼出し音が鳴らないように設定することができます。
- 誰からかわからない電話のときはメッセージを流して、相手に電話番号を入力してもらうことができます。相手が確認できたら、安心して通話を始めましょう。

らくらく電話帳に登録すると、できることが増えて、さらに便利です

表示	お名前コール：	かけてきた相手の名前（らくらく電話帳に登録した名前）も表示します。
ランプ	光コール：	かけてきた相手によって、ランプの光りかたが異なります。
音声	誰からボイス：	かけてきた相手の名前（らくらく電話帳に登録した名前）を読み上げます。
呼出し音	誰からメロディー：	かけてきた相手の電話番号の下4ケタに応じたメロディーで呼出し音が鳴ります。
	ダイレクト着信：	ある人からかかったら、親機の呼出し音は鳴らさずに子機2だけ鳴らして知らせます。
	鳴り分け：	ある人からかかったら、別のとは異なる呼出し音を鳴らします。
	おやすみ番着信：	夜間など、呼出し音が鳴らないようにしているときも、ある人からかかったときだけ鳴らします。
その他	着信転送：	留守にするときなど、ある人からかかったことを別の電話に知らせてくれます。

この順序でご利用ください

箱の中身を確認してください。

お使いになる前に、梱包箱の中に下記の機器類と添付品があるか、ご確認ください。万一不備な点がありましたら、お買い上げの販売店にお問い合わせください。

■機器類

TN-FX501/TN-FX502 共通

- ・親機…1
- ・子機 1…1



- ・親機専用電源アダプター…1
(AA-R907)

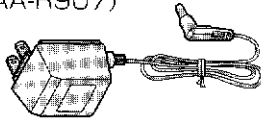

- ・電話機コード…1
(長さ2m)

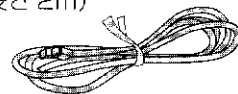

- ・子機用充電式電池…1
(BN-R24)



- ・壁掛け用ネジ…2
(φ4×16mm)

TN-FX502 の場合

- ・子機 2…1
- ・充電器…1
- ・充電器専用電源アダプター…1
(AA-R908)
- ・子機用充電式電池…1
(BN-R24)

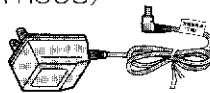

- ・壁掛け用ネジ…2
(φ4×16mm)

■添付品

- ・取扱説明書(本書)…1冊
- ・保証書…一式
- ・MyACR ご利用申込書…1枚

取扱説明書(本書)の「安全上のご注意」と、
「使用上のご注意」をお読みください(8~13ページ)

子機に電池パックを取り付け、充電してください(25~27ページ)

親機を接続し、電話回線に合わせてください(27~29ページ)

「操作の基本を知っておこう」をお読みください(30~33ページ)

取扱説明書(本書)をよく読んで、お使いください

もくじ

はじめに	この章のもくじ	7
	安全上のご注意	8
	使用上のご注意	11
	My AORについて	14
準備する	この章のもくじ	19
	各部のなまえ	20
	表示窓（ディスプレイ）の見かた	23
	お知らせ音とランプの点灯	24
	電池パックの取り付け	25
	親機の接続と子機 1 の充電	27
	子機 2 の充電	28
電話回線に合わせる	29	
基本操作	操作の基本を知っておこう	30
	通話料金を確認する	34
	メニューや文字を音声で読み上げる（音声フルガイド）	35
	時計を合わせる	36
電話をかける／ 受ける	この章のもくじ	37
	基本操作 電話をかける	38
	相手の声の大きさを調節する	40
	電話を受ける	42
	呼出し音の大きさを調節する	44
呼出し音の種類を変える	46	
子機を持たずに話す（スピーカーホン）	47	
通話の相手に待ってもらおう（保留）	50	
親機と子機の 連携プレー	この章のもくじ	53
	基本操作 親機と子機で話す（内線通話）	54
	保留した電話を親機や子機にまわす（保留転送）	57
	離れた親機や子機に電話をまわす（外線転送）	59
	応用操作 別売りの子機を増設する	62
子機から子機へメッセージを伝える（子機間メッセージ転送）	64	
My ボタンと らくらく電話帳の 使いかた	この章のもくじ	65
	基本操作 My ボタンの使いかた	66
	電話帳の使いかた	68
	電話帳の登録	71
	親機の電話帳を子機 2 にコピーする（電話帳転送）	78
	電話帳から電話をかける	80
	電話帳の内容の確認	84
応用操作 電話帳の変更／削除	85	

ナンバー・ディスプレイの設定と使いかた

	この章のもくじ	93
基本操作	ナンバー・ディスプレイでできること	94
	ナンバー・ディスプレイを利用する前に必要な設定	96
	かけてきた相手を確認して受ける（着信拒否）	97
	拒否したい相手からの電話を自動的に切る（着信拒否）	98
	かけてきた相手の名前を読み上げる（誰からボイス）	99
	かけてきた相手をメロディーで聞き分ける（誰からメロディー）	100
	こちらの電話番号を知らせずにかける	101
応用操作	かけてきた相手の電話番号を利用する	102

留守録の使いかた

	この章のもくじ	105
基本操作	留守録の流れ	106
	留守番に設定する	107
	つながるまでの呼出し音の回数を選ぶ	108
	録音できる時間を確かめる（残量確認）	109
	用件を聞く	110
	留守番を解除する	112
応用操作	自作メッセージや応答専用メッセージを使う	113
	留守番中に、相手の声を聞いて電話に出る	115
	自動で留守番に切り替える（かんたん留守）	116
	音を出さずに留守番をする（新おやすみ番）	117
	用件録音を消す	119
	FAX 接続時の無音を録音しない	121
	外出先で留守番機能を使う	122
	用件の録音を外出先で知る（留守転送）	125

電話をかけるときに便利

	この章のもくじ	129
応用操作	ボタン操作の音を鳴らさない（キータッチトーン）	130
	通話時間と料金を表示させない	131
	電話をかけ直す	132
	子機2の確認ダイヤルを解除する	135
	子機2で優先して電話をかける（お先にコール予約）	136
	プッシュホンサービスを利用する	137
	らくらくメールで文字メッセージを送る	139

電話を受けるときに便利

	この章のもくじ	141
応用操作	相手をはかめて電話を受ける（お相手選び機能）	142
	光コール（ルーレットコール）をやめる	143
	通話中にかかってきた電話を受ける（キャッチホン）	144
	通話を録音し、相手に聞かせる（通話録音と逆送話）	146
	優先して電話を受ける（お先にコール予約）	148
	指定した時刻に子機2を鳴らす（モーニングコール）	150

ご参考に

	この章のもくじ	151
	壁にかけて使う	152
	お手入れのしかた	153
	故障かな?と思ったら	154
	主な仕様	156
	操作早見表	157
	ピクチャーサービス窓口案内	160
	索引	162

この取扱説明書の読みかた

この取扱説明書は、やりたいことや知りたいこと(=目的)で情報を分類しています。34～150ページは、目的ごとに操作方法を説明したページです。下記は、その例です。

なお、TN-FX501/FX502 共通の説明書のため、TN-FX502 でのみ利用できる子機2での機能も説明しています。

操作手順の説明

操作手順を順番に説明します。操作へのアドバイスは、やや小さな文字で示しています。押すボタンの場所がわからないときは、操作手順1の上にある親機や子機1、子機2のイラストを見てください。TN-FX501/TN-FX502は、**親機**と**子機1**の操作方法是同じです。**子機2**は、TN-FX502 でのみ操作できます。

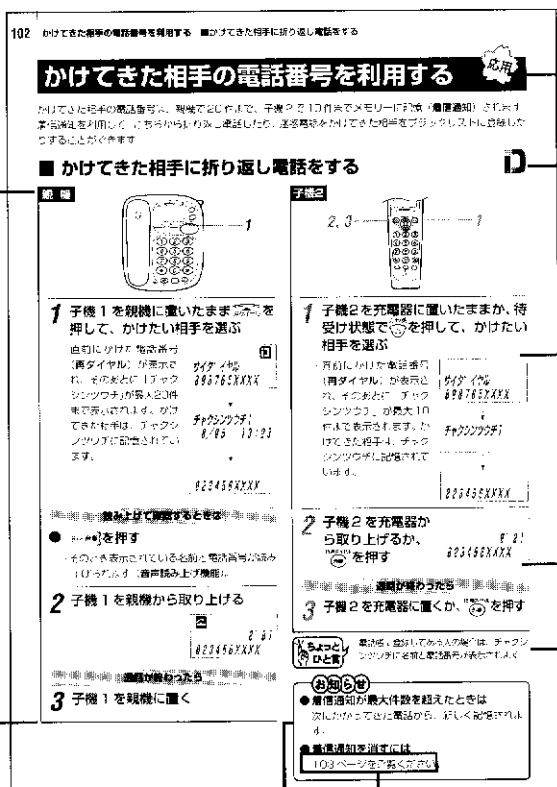

お知らせ

操作に関連して、こんなことがやりたい、こんなことはできるかな、といった内容を説明します。操作を間違ったときは、まずここを見てください。

参照ページ

関連情報が掲載されているページを示します。

基本操作と応用操作

知っておきたい基本的な使いかたには 基本 を付けています。さらに知っておくと便利な応用的な使いかたには 応用 を付けています。

ナンバー・ディスプレイでできる操作

ナンバー・ディスプレイ契約をして、本機の設定をしている場合のみ使える機能の説明には **D** を付けています。契約・設定していない場合は、操作しないでください。

表示窓の表示例

操作をした結果、表示窓に表示される内容です。点滅する部分は 点滅 を付けて示します。

注意

ここで書かれている内容と異なった扱いをすると、本機の本来の性能を発揮できなかったり、機能が停止する場合があります。

注意

- ボタンを押す長さについて
「**☎**を押す」のように書いてある場合は、ボタンを短く押します。長く押す場合は「**☎**を2秒以上押す」のように書いてあります。
- 次のボタン操作までの時間について
あるボタンを押したあと、ボタンを押さない状態が続くと、手順1の操作をする前の状態に戻ります。60秒以内に次のボタンを押してください。

ちょっと一言

操作に関連するアドバイスが書いてあります。

はじめに

TN-FX501/TN-FX502 を安全に正しく使うために、必ず「安全上のご注意」と「使用上のご注意」をお読みください。

この章のもくじ

安全上のご注意	8
使用上のご注意	11
■ ご使用にあたってのお願い	11
■ ナンバー・ディスプレイご利用にあたっての お願い	11
■ 使用範囲について	12
■ 電源について	13
My ACR について	14
■ MyACRとは	14
■ 電話機への登録	16
■ MyACRのデータ送信について	16
■ MyACRを利用した電話のかけかた	17
■ MyACRをしばらく止めるとき	17
■ こんなときには	18
■ MyACRランプについて	18

安全上のご注意

絵表示について

この取扱説明書と製品には、いろいろな絵表示が記載されています。これらは、製品を安全に正しくお使いいただき、人への危害や財産への損害を未然に防止するための表示です。絵表示の意味をよく理解してから本文をお読みください。



危険



警告

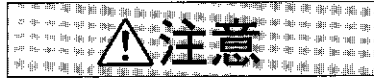

注意

- この表示の注意文を無視して、誤った取扱いをすると、死亡または重傷を負う危険が差し迫って生じることが想定される内容を示しています。
- この表示の注意文を無視して、誤った取扱いをすると、死亡または重傷を負う可能性が想定される内容を示しています。
- この表示の注意文を無視して、誤った取扱いをすると、傷害を負ったり物的損害が想定される内容を示しています。

● 絵表示の説明

注意をうながす記号



一般的注意



感電

行為を禁止する記号



禁止



分解禁止



接触禁止

行為を指示する記号



一般的指示



電源プラグを抜く

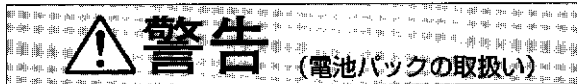

- 付属の電池パック（ニカド電池）は当社の電話機専用です。指定以外の用途に使用すると、電池の破裂や性能・寿命の低下の原因となります。また指定以外の電池パックは使用しないでください。



- 電池パックを充電するときは、必ず指定の機器を使用してください。（子機は充電器を使います。）指定以外の機器を使用すると、火災や故障の原因となります。



- 電池パックは次のことを守らないと、発熱・破裂・発火の原因となります。
 - 電池パックを火の中に投入したり、加熱しないこと
 - 電池パックを火のそば、ストーブのそばなど高温の場所で使用したり、充電したり、放置しないこと
 - ⊕ と ⊖ の端子を針金等の金属で接続しないこと
 - 釘を刺したり、ハンマーで叩いたり、踏み付けたりしないこと
 - 分解、改造、ハンダ付けなどをしていないこと



- 充電式電池に張ってあるビニールカバーははがさないでください。ショートして電池の破裂、液もれにより、火災、けがの原因となることがあります。



- 電池パックを使用中や充電中、または保管時に異臭を発したり、発熱したり、変色・変形その他、今までと異なることに気がついたときは、子機から電池パックを取り出し、使用を中止してください。



- 万一、電池パックが液もれして液が目に入ったときは、こすらずにすぐきれいな水でよく洗った後、直ちに医師の治療を受けてください。目に障害を与える恐れがあります。またもれた液が皮膚や衣服に付着したときは、きれいな水で洗い流してください。皮膚がかぶれたりする原因となります。



- 電池パックの充電温度範囲は5℃～35℃です。この温度範囲以外では充電しないでください。電池の性能や寿命を低下させる原因となります。



警告 (電話機の取扱い)

■ 万一、次のような異常が発生したときは、そのまま使用しないでください。

- ・ 煙が出ている、変なにおいがするなどの異常のとき
- ・ 内部に水や物が入ってしまったとき
- ・ 落としたり、キャビネットが破損したとき
- ・ 電源コードが傷んだとき（芯線の露出、断線など）

異常状態のまま使用すると、火災・感電の原因となります。このようなときは、すぐに電源を切り、電源プラグをコンセントから抜いてください。（煙が出ているときは、止まったのを確かめてから）販売店に修理を依頼してください。お客様自身が修理することは危険です。絶対にやめてください。

■ 風呂、シャワー室では使用しないでください。火災・感電の原因となります。

■ 雷が鳴り出したら、電話線や電源プラグには触れないでください。

感電の原因となります。

■ この機器を改造しないでください。

火災・感電の原因となります。

■ 表示された電源電圧（交流100ボルト）以外の電圧で使用しないでください。

火災・感電の原因となります。

■ この機器に水が入ったり、ぬらさないでください。

火災・感電の原因となります。雨天、降雪中、海岸、水辺での使用は特にご注意ください。

■ 電源コードの上に重いものをのせたり、コードが本機の下敷にならないようにしてください。

コードに傷がついて、火災・感電の原因となります。コードを敷物などで覆ってしまうと、気付かずに重い物をのせてしまうことがあります。

■ この機器の孔から内部に金属類や燃えやすいものなどを差し込んだり、落とし込んだりしないでください。

火災・感電の原因となります。特にお子様のいるご家庭ではご注意ください。

■ この機器の近くに花びん、植木鉢、コップ、化粧品、薬品や水などの入った容器を置かないでください。

こぼれたり、中に入った場合、火災・感電の原因となります。



■ ACアダプターのカバーは絶対に外さないでください。

内部には電圧の高い部分があり、感電の原因となります。内部の点検・整備・修理は販売店にご連絡ください。

■ 電源コードを傷つけたり、加工したり、無理に曲げたり、ねじったり、引っ張ったり、加熱したりしないでください。

コードが破損して、火災・感電の原因となります。

■ 電源プラグの刃および刃の付近に埃や金属物が付着している場合は、電源プラグを抜いてから乾いた布で取り除いてください。

そのままで使用すると火災・感電の原因となります。

■ 病院などの使用を禁止された場所では、コードレス電話機をご使用にならないでください。

電子機器や医療機器に影響を与え、故障の原因となります。



⚠️ 注意 (電話機の取扱い)

- 調理台や加湿器のそばなど、油煙や湯気が当たるような場所に置かないでください。

火災・感電の原因となることがあります。

- ぐらついた台の上や傾いた所など不安定な場所に置かないでください。

落ちたり、倒れたりしてけがの原因となることがあります。

- 電源コードを熱器具に近付けないでください。

コードの被ふくが溶けて、火災・感電の原因となることがあります。

- 直射日光が当たる場所など異常に温度が高くなる場所に放置しないでください。

キャビネットや部品に悪い影響を与え、火災の原因となることがあります。

- 湿気や埃の多い場所に置かないでください。

火災・感電の原因となることがあります。

- 旅行などで長期間、この機器をご使用にならないときは、安全のため必ず電源プラグ AC アダプターをコンセントから抜いてください。

火災の原因となることがあります。

- お手入れの際は安全のため電源プラグをコンセントから抜いて行ってください。

感電の原因となることがあります。

- AC アダプター、充電器は、布や布団でおおったり、つつんだりしないでください。

熱がこもり、ケースが変形し、火災の原因となることがあります。風通しのよい状態でご使用ください。

- めれた手で電源プラグを抜き差ししないでください。

感電の原因となることがあります。

- 電源プラグはコンセントに根元まで確実に差し込んでください。

差し込みが不完全ですと発熱したり埃が付着して火災の原因となることがあります。また、電源プラグの刃に触れると感電することがあります。

- 電源プラグは、根元まで差し込んでみがあるコンセントに接続しないでください。

発熱して火災の原因になることがあります。販売店や電気工事店にコンセントの交換を依頼してください。



- 電源プラグを抜くときは、電源コードを引っ張らないでください。

コードが傷つき、火災、感電の原因となることがあります。必ずプラグを持って抜いてください。

- 移動させる場合は、必ず電源プラグをコンセントから抜き、電話線、機器間の接続コードなど外部の接続コードを外してから行ってください。

コードが傷つき、火災、感電の原因となることがあります。

- 持ち運びするときは、アンテナをたたんでください。

伸ばしたまま持ち運びするとアンテナが引っかかったり、当たったりしてけがの原因となることがあります。

- 親機や子機を壁掛けにするときは、重みにより落下しないように堅固に取り付けてください。

落下するとけがの原因となることがあります。

- 子機 1 を親機に置いたときに子機 1 の受話口が乗る部分(子機 1 の受話口の下)や子機 2 の充電器に、コインなどの金属物を乗せないでください。

発熱や火傷の原因となることがあります。



使用上のご注意

■ ご使用にあたってのお願い

● NTTのレンタル電話機をご利用の場合

本品をご使用にあたって、NTTのレンタル電話機が不要となる場合は、NTTにご連絡ください。ご連絡いただいた日をもって「機器使用料」は不要となります。詳しくは、局番なしの116番（無料）へお問い合わせください。

〔NTTの基本料金〕

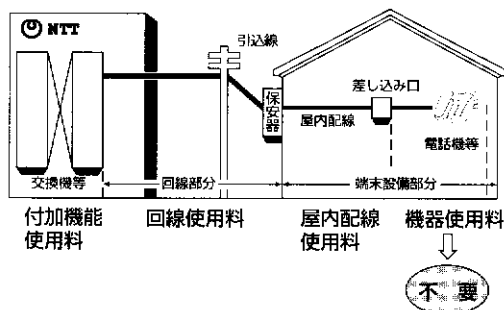

付加機能使用料	ご利用になっているプッシュ回線、キャッチホンなどの付加機能の料金です。
回線使用料	「住宅用」と「事務用」があり、料金が異なります。
屋内配線使用料	保安器から屋内の電話機の差し込み口までの屋内配線を、NTTからのレンタルでご利用になっている場合の料金です。
機器使用料	NTTの電話機などを、レンタルでご利用になっている場合の料金です。

● 本機の取付けについて

- ・この電話機の接続はモジュラー式です。ダイヤル回線、プッシュホン回線のどちらにも接続できます。なお、差し込み不十分であったり、電話機コードを抜いたりした場合は通話が切れます。
- ・共同電話、公衆電話、地域集団電話およびホームテレホン、ビジネスホンには接続できません。ファクシミリとの接続については、ファクシミリのメーカーにお問い合わせください。
- ・電話機の同時使用は避けてください。他の電話機と並列接続し、同時に使用すると正常に動作しないことがあります。また、別の回線にそれぞれコードレス電話機と接続するときは、親機をできるだけ離して設置してください。
- ・ISDN回線に接続するTA（ターミナルアダプター）の仕様や設定方法により、一部の機能が正常に動作しないことがあります。

■ ナンバー・ディスプレイご利用にあたってのお願い



● ナンバー・ディスプレイご利用の方は

- ・ナンバー・ディスプレイサービスを利用するには、NTTとの契約が必要です。
- ・ISDN回線をご利用の方は、ナンバー・ディスプレイ対応のTA（ターミナル・アダプター）をお使いください。ナンバー・ディスプレイの契約が必要です。
- ・NTTにナンバー・ディスプレイ契約を申し込まれたら、本機の設定が必要です。96ページの操作を行ってください。
- ・同じ回線を分配して他の電話機と併用してお使いになると、ナンバー・ディスプレイは正しく動作しません。
- ・ナンバー・ディスプレイの申し込み、サービスできない地域、サービスできないその他のサービス条件については、ナンバー・ディスプレイカスタマーセンターにお問い合わせください。

ナンバー・ディスプレイカスタマーセンター

☎ 0120-848521 (無料)

受付時間 9時～17時

月曜～土曜日(祝祭日をのぞく)

■ 使用範囲について

子機2

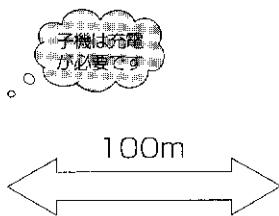
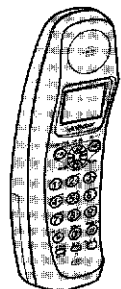

子機1 親機

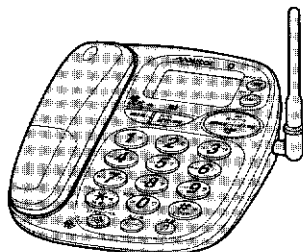

親機と子機の間で電波の届く距離は、半径約100m（直線の見通しのよいところ）です。通話中、子機が親機から離れ過ぎると、「ピー・ピー・ピー…」という警告音が鳴ります。（30ページ）

● 使用範囲

使用範囲は建物の構造などに影響されます。次のような場合、電波の届く距離が短くなります。

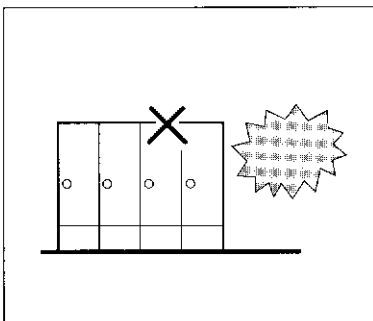
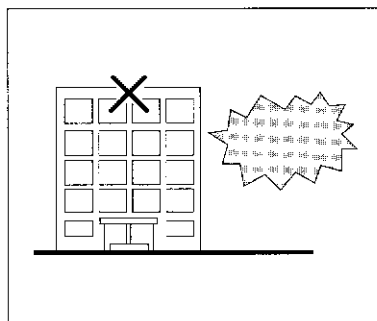

マンションなど鉄筋コンクリートの壁、金属製の家具の近くなどで仕切られていたり、金属製のベアの内外のように障害物があるとき。

● 親機のアンテナ

親機のアンテナはいつも立てておきましょう。

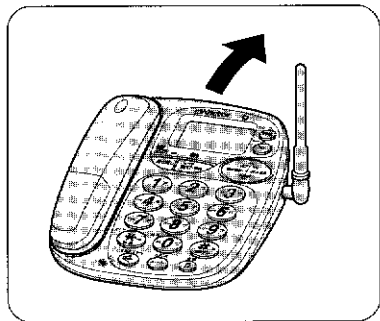

コンクリート製の壁や金属製の家具などから50cm以上離してください。

● 使用上のご注意

- ・ テレビやOA機器などの電気製品のすぐ近くで使ったり、車やバイクなどが近くを通ったときに雑音が入ることがあります。
- ・ テレビの近くでお使いになると、コードレス電話機の電波の影響で、テレビの画面が乱れることがあります。このようなときは、できるだけテレビから離れた所でお使いください。
- ・ 電話をかけたり受けたりするとき、親機と子機の接続動作をするため、つながるまでに今までの電話機よりも多少時間がかかることがあります。
- ・ この電話機は日本国内用に設計されています。電源電圧や電話交換方式、電波法の異なる海外では使用できません。

This telephone is designed for use in Japan only and can not be used in any other country.

● 傍受についてのご注意

子機を使つての通話は、電波を使用している関係上、第三者により故意に通話内容を傍受*1されるケースも考えられます。機密を要する重要な通話は、親機のスピーカーホンをご使用ください。本機にはスクランブル機能*2はありません。

*1 傍受とは：

通話内容を第三者が別の受信機で、故意または偶然に受信することをいいます。

*2 スクランブル機能とは：

盗聴されにくくするために、親機と子機間の電波の音声波形を特殊加工する機能です。

■電源について

●親機、子機2の電源アダプターをつなぐコンセントについて

家庭用コンセント（AC100V）が必要です。親機の電源アダプター、子機2の充電器の電源アダプターは、いつも電気がきているコンセントにつないでおいてください。夜だけ電源が切れたり、電源アダプターを抜いたりして使用すると、充電不足になり正常に動作をしない場合があります。

子機2を充電器に置くと、外線ランプと内線ランプが点灯し充電を行います。この充電中に充電器の電源が切れると、外線ランプのみの点灯になり、親機との間で回線がつながったままになります。このときは外線ボタンを押し、外線ランプを消してください。回線が切れます。

●停電したとき

- ・親機では、スピーカーホンを使っての通話（47ページ、48ページ）はできます。フル充電（48時間以上の通電）が行われてからの停電であれば、およそ24時間以内でのご利用はできます。ただし留守番機能（105ページ）、MyACR（17ページ）は使えません。
- ・子機は使用できません。充電中に充電器の電源が切れると、回線がつながったままになります。外線ボタンを押し、外線ランプを消してください。
- ・停電が1日以上続くと、再ダイヤルや着信通知などの記憶や各種設定内容はクリアされ、お買い上げ時の状態にもどることがあります。ただし、下記の設定内容はクリアされずに残ります。
 - 電話帳に登録した内容
 - 留守転送先
 - ナンバー・ディスプレイの設定／解除

MyACRについて

■ MyACRとは

MyACR(自動電話会社接続機能)は、ダイヤルした相手先の電話番号と曜日、時間帯により、0070市外電話サービスとNTT市外電話回線のうち、通話料金のお得な回線を電話機が自動的に選択してくれる機能です。電話をかけるとき、0070をダイヤルする必要はありません。NTTの電話回線を使ってかけるときと同じ操作で、0070市外電話サービスがご利用になれます。

● MyACRをご利用になるには

この電話機にはMyACRがついています。MyACRをご利用になるには、KDDへのお申し込みが必要です。(お申し込みの際、費用・基本料金は一切かかりません)

すでに0070市外電話サービスをご利用いただいている場合も、必ずMyACRのお申し込みを行ってください。

MyACRの申し込みをしている方は

MyACRの申し込みをしていない方は

- 1 添付の「MyACRご利用申込書」に必要事項を記入し、郵送する(切手不要)
・すでに店頭でお申し込みがお済みの場合は不要です。

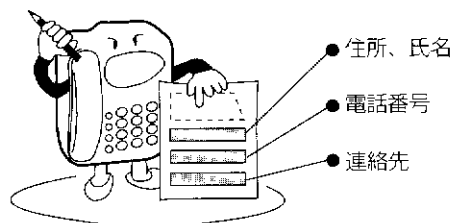

- 2 電話機への登録操作をする(16ページ)
・ご使用になる前に、必ず登録操作をしてください。

- 3 電話機が自動的にセンターに電話をかけます。(通話料は無料)

1～2週間後

- 4 必要なデータが電話回線を通じて送られてきます。(データ送信*)

*データ送信とは：16ページの「MyACRのデータ送信について」をご覧ください。

- 5 MyACRランプが赤から緑の点灯に変われば、MyACRがご利用になれます。

ご利用にあたってのお願い

- すでに各電話会社の割引サービスにご加入の場合は、MyACRが正常に働かないことがあります。詳しくは「0070 電話機ご相談窓口」にお問い合わせください。
- ホームテレホンや構内交換機(PBX)の内線電話、ビル電話(CES)としてご利用になる場合は、MyACRを止めてください。
- 同じ電話回線に他の電話機を接続している場合(並列接続)、他の電話機ではMyACRは働きません。
- 本電話機と他の回線自動選択機能付き電話機を並列に接続すると、MyACRのデータが受信できないことがあります。本電話機と他の回線自動選択機能付き電話機を並列に接続しないでください。このような形態でご利用される場合は「0070電話機ご相談窓口」までご連絡ください。
- KDD(旧テレウェイを含む)のE-BOXおよびSELECTORをご利用中の場合は、お手数ですが「0070 電話機ご相談窓口」までご連絡ください。
- FAXと接続されている場合、FAXの自動モードに設定すると、MyACRのデータが受信できないことがあります。できるだけFAXは手動モードでお使いください。
- 製品の故障や誤動作、不具合などにより、MyACRにおいて、利用の機会を逸したために発生した付随的損害の補償については、KDDは一切責任を負いません。あらかじめご了承ください。

0070 電話機ご相談窓口

 トーク (トオク)
0070-800-1009-70 (無料)

受付時間 10時～18時

月曜～金曜日(祝祭日および当社の休日をのぞく)

■ 電話機への登録

MyACR（自動電話会社接続機能）を利用するには、下記の登録操作が必要です。子機1を置いたまま操作してください。

親機

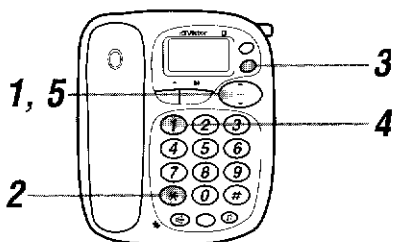

- 1** 子機1を親機に置いたままで^{機能登録}を押す

デノワチョウ トウロク
ノコリ200ケン

- 2** [＊]を押す

10/16 16:24

- 3** ^{キヤツデ}Myを押す

10/16 16:24

- 4** ¹を押す

・「登録ボタンを押してください」と、音声ガイドが聞こえます。

- 5** ^{機能登録}を押す

・「設定します」と、音声ガイドが聞こえます。

トウロクソマンタ

■ MyACRのデータ送信について

- 「電話機への登録」をすると、本電話機がセンターに自動的に数回、発信します。このときの通話料はかかりません。

電話をかけようとする、次のように聞こえます。電話を切り、しばらく待ってからおかけ直してください。

親機

「データを書き換えていますので、おそれいりますが、またおかけ直してください」

子機1,2

「ピピッ」という音

- 「電話機への登録」から1～2週間後、MyACRに必要なデータを送るために、センターから電話がかかってくる。このとき、「ピー、ピー、ピー」という音が聞こえますので、子機1を親機に置いてお待ちください。MyACRランプは赤から緑の点滅に変わり、表示窓に「オンラインチュウ」と点滅します。正常にデータが書き込まれると、MyACRランプは緑の点灯に変わり（「オンラインチュウ」も消え）、MyACRがご利用になります。また、データの送信時の西暦、日付、時刻も自動的に書き込まれます。
- データが送信されている間に電話をかけようとする、親機の場合「データを書き換えていますので、おそれいりますが、またおかけ直してください」、子機1、2の場合「ピピッ」という音が聞こえます。電話を切ってから、再度おかけ直してください。この場合、データ送信が正常に終了しないことがあります。（自動的にセンターに発信することがあります。）
- MyACRがご利用いただける状態になったあとも、料金の改定などによるMyACRのデータ変更を行うために、自動的にセンターに発信することがあります。このときも、通話料金はかかりません。

■ MyACRを利用した電話のかけかた

●通常の電話のかけかた

0070をダイヤルしないで、そのまま相手先の電話番号をダイヤルしてください。MyACRが0070市外電話サービスを選択した場合、MyACRランプが5秒間点滅し、表示窓に「ACR」が5秒間点灯します。

- ・0070市外電話サービスを利用した通話料金は、KDDから請求されます。
- ・NTTからは、基本料金とNTTを利用した通話料金が請求されます。

●MyACRを利用せずに電話をかけるとき

たとえば市外の天気予報など、MyACRを利用せずにNTTの市外回線を利用して電話をかけるときは、次のように操作してください。

親機

- 1 子機1を親機から取り上げるか、^{15秒ダイヤル} を押す
- 2 ^{キャンセル} を押す
- 3 ^{設定} ~ で、相手の電話番号をダイヤルする

子機1

- 1 子機1を親機から取り上げるか、^{外線} を押す
- 2 ^{キャンセル} を押す
- 3 ^{設定} ~ で、相手の電話番号をダイヤルする

子機2

- 1 子機2を充電器から取り上げるか、^{15秒ダイヤル} を押す
- 2 ^{My} を押す
- 3 ^{設定} ~ で、相手の電話番号をダイヤルする

■ MyACRをしばらく止めるとき

●MyACRをしばらく止めるとき

子機1を親機に置いたまま、次の順に親機のボタンを押してください。

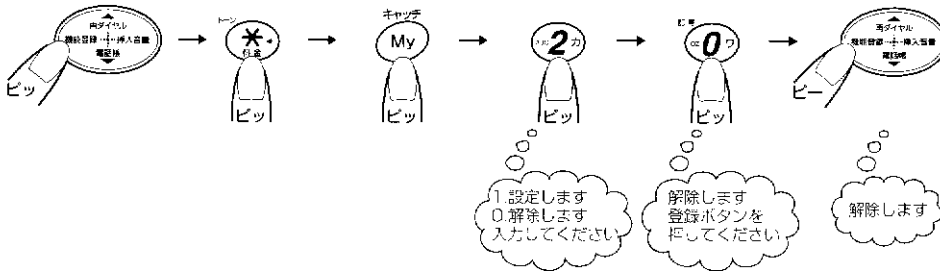

●しばらく止めていたMyACRをふたたび利用するとき

子機1を親機に置いたまま、次の順に親機のボタンを押してください。

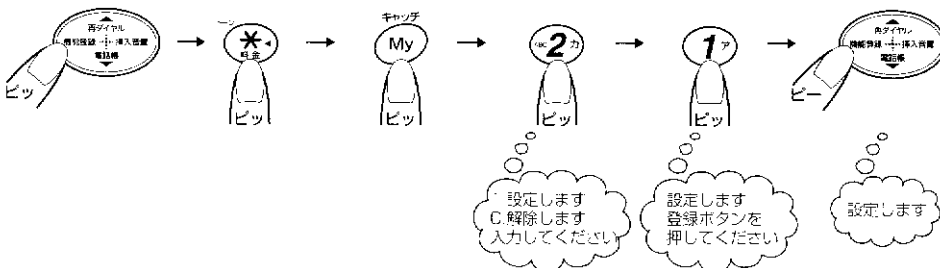

■ こんなときには

● 停電時や電話機の電源アダプターを抜いたとき

MyACRランプが赤く点灯した場合は、データを送信する必要があります。「電話機への登録」(16ページ)を行ってください。そのあと、センターに自動的に発信することがあります。

データが送信され、MyACRランプが緑に変わるまで、MyACRはご利用になれません。

● 住所や電話番号が変わったとき

「電話機への登録」(16ページ)を行ってください。そのあと、センターに自動的に発信することがあります。その後、「0070 電話機ご相談窓口」(15ページ)にご連絡ください。

■ MyACRランプについて

親機		
ランプ	状態(色)	こんな状態を知らせています
MyACRランプ	点灯(緑)	MyACR機能が利用できます。
	点滅(緑)	0070市外電話サービスを選択したとき、5秒間点滅します。センターと通信中は、点滅し続けます。データ送信終了後に、利用してください。
	点灯(赤)	初期状態またはMyACRデータ消去時。「電話機への登録」の操作をしてください(16ページ)。
	消灯	MyACR停止中。17ページの「MyACRをしばらく止めるとき」をご覧ください。

準備する

TN-FX501/TN-FX502の親機をつないだら、子機を充電し、電話回線に合わせてください。

ボタンの押しかたやマルチファンクションボタンの使いかたを覚えたり、表示窓（ディスプレイ）の見かたを覚えたら、時計を合わせたり、必要な設定を実際に行ってみてください。

この章で説明している操作が終わったら、やってみたい章を開いて、いろいろな操作にチャレンジしてみましょう。

この章のもくじ

各部のなまえ	20
■親機	20
■子機1	21
■子機2	22
■充電器	22
表示窓(ディスプレイ)の見かた	23
お知らせ音とランプの点灯	24
■使用中のお知らせ音	24
■ランプの点灯	24
電池パックの取り付け	25
■取り付け	25
■交換	26
親機の接続と子機1の充電	27
子機2の充電	28
■電池パックの取り付け	28
■充電	28
電話回線に合わせる	29
■電話回線の種類がわからないときは	29
操作の基本を知っておこう	30
■ボタン操作の基本	30
■マルチファンクションボタンの使いかた(親機)	31
■マルチファンクションボタンの使いかた(子機2)	33
通話料金を確認する	34
メニューや文字を音声で読み上げる(音声フルガイド)	35
時計を合わせる	36

各部のなまえ

■親機

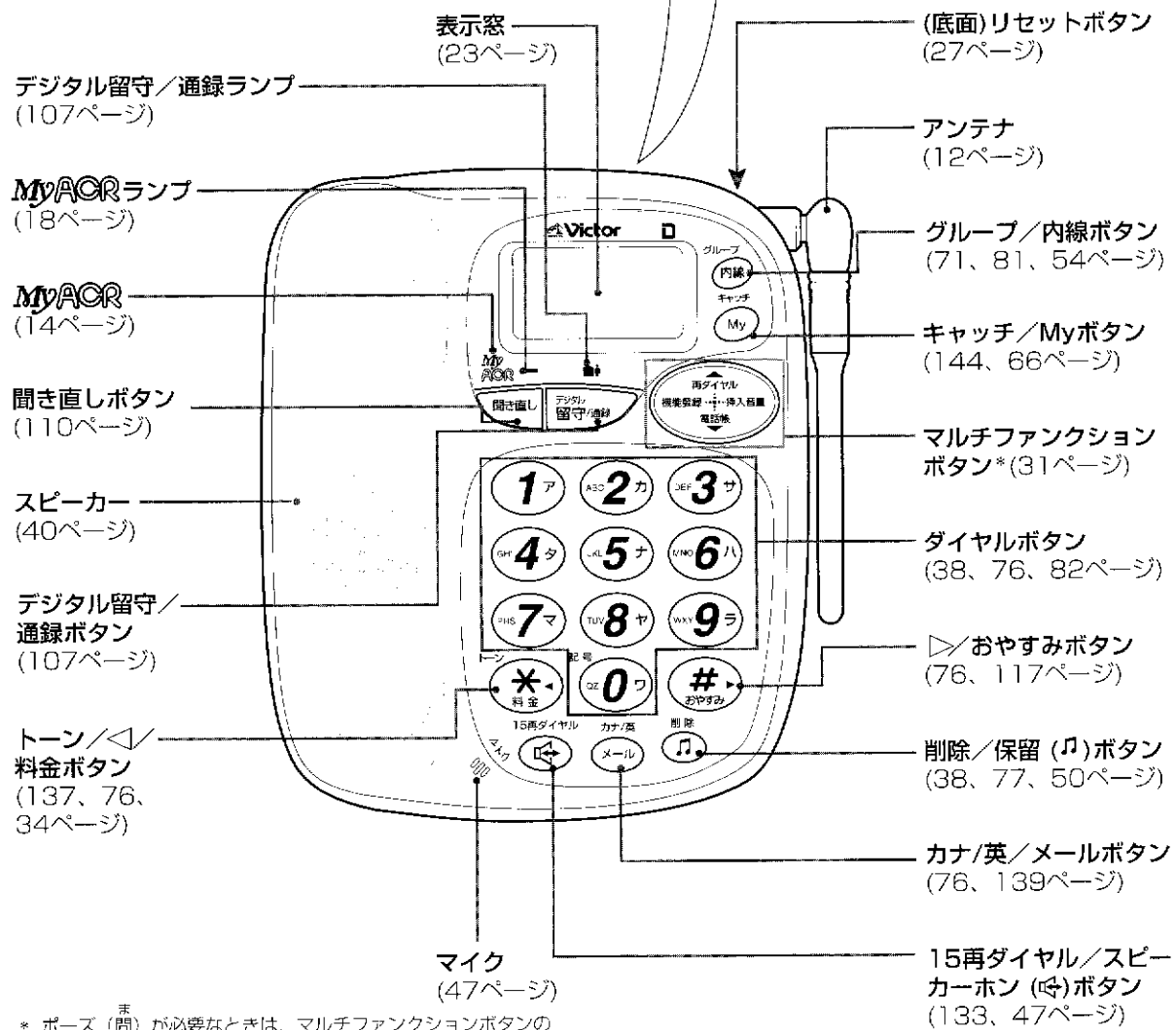
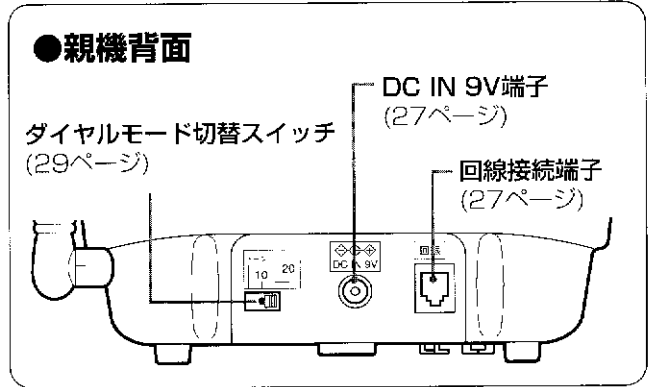

* ポーズ (間) が必要なときは、マルチファンクションボタンの「挿入音量」を押しします。

■ 子機 1

準備中

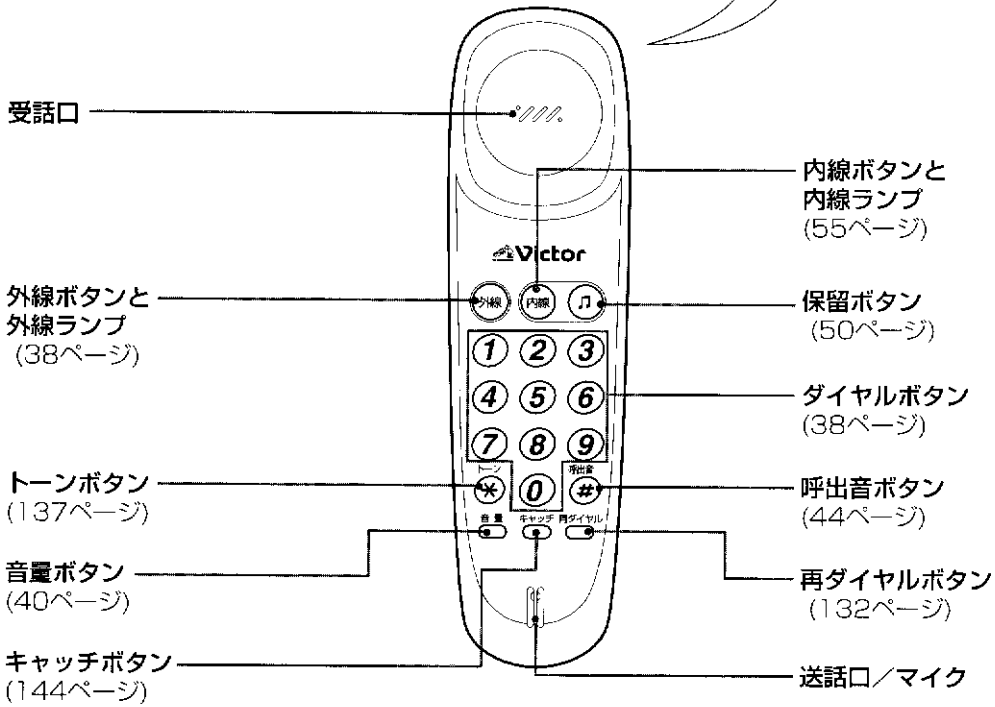
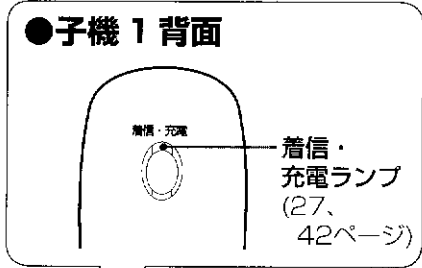

■ 子機2

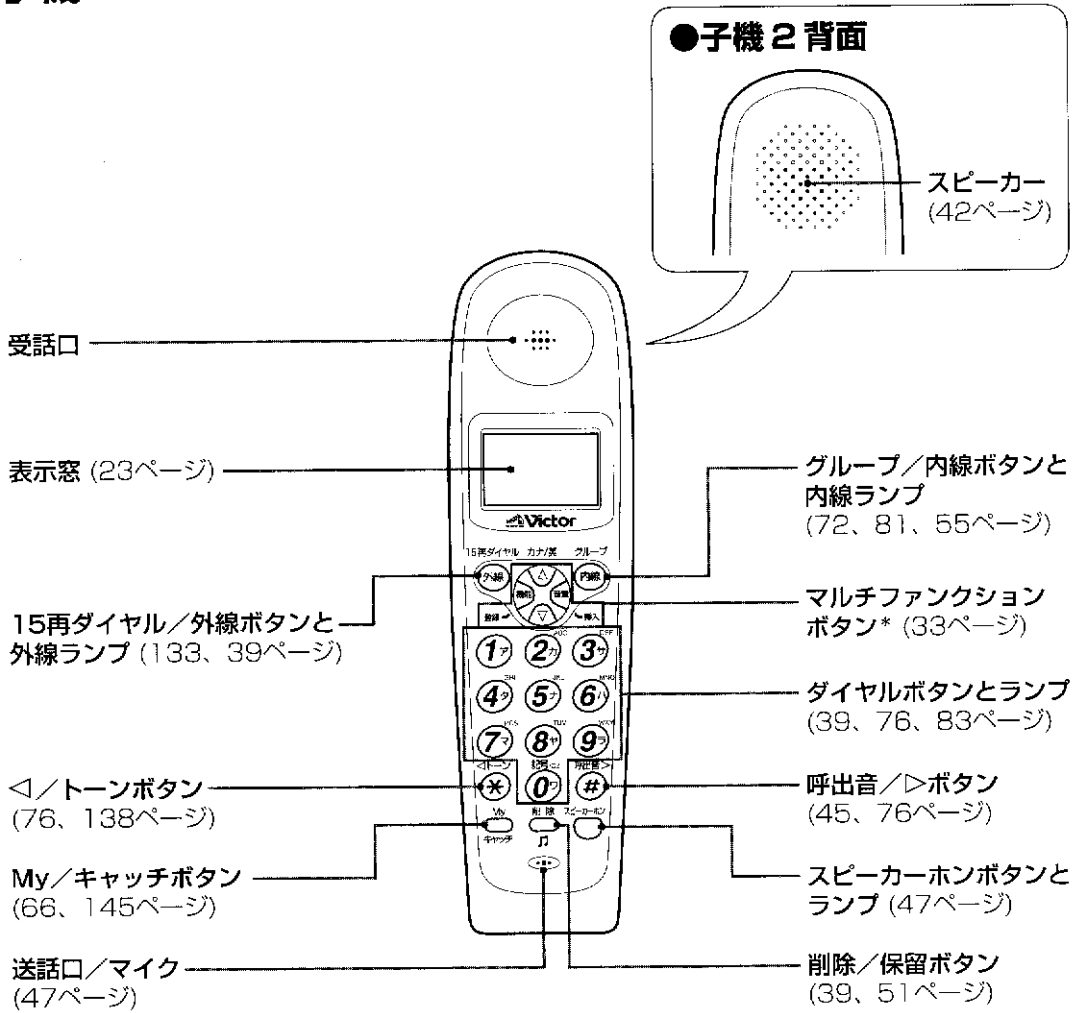

* ポーズ (間) が必要なときは、マルチファンクションボタンの「音量」を押します。

■ 充電器

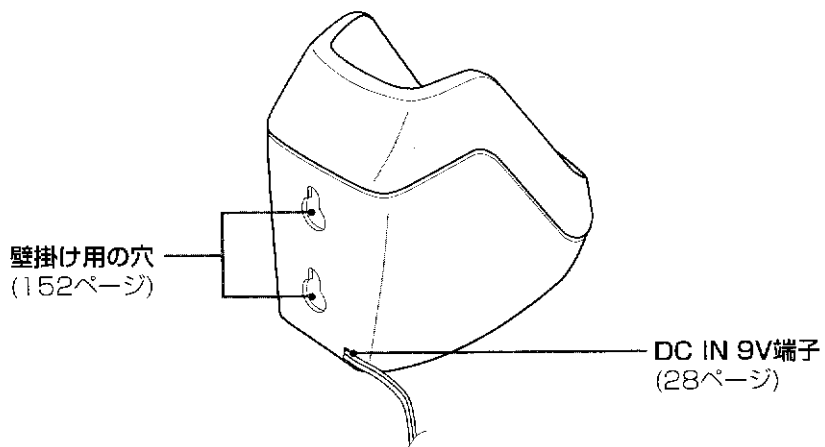

表示窓(ディスプレイ)の見かた

表示窓には、状態に応じて、さまざまな情報が表示されます。

親機

インジケータ部

各種の状態を示すために、下表の記号や文字が点灯します。

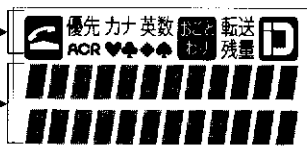

表示部

日付と時刻、子機を取り上げてからの経過時間、通話した時間や料金、マルチファンクションボタンのメニュー名などが表示されます。

子機2

インジケータ部

各種の状態を示すために、下表の記号や文字が点灯します。



表示部

子機2を取り上げてからの経過時間、通話した時間や料金、マルチファンクションボタンのメニュー名などが表示されます。(日付と時刻は表示されません。)

準備する

●インジケータ部に点灯する記号や文字

点灯する記号や文字	こんなときに点灯します
	電話を使っている(回線に接続されている)ときに点灯し、保留時は点滅します。
優先	親機の優先着信を設定しているとき。(148ページ)
ACR	0070 市外電話サービスを選択したとき、5秒間点灯します。
カナ英数	文字を入力するときに、入力モードに応じて点灯、消灯します。(76ページ)
	着信拒否の設定がしてあるとき。(97、98ページ)
転送	留守転送の設定がしてあるとき。(127ページ)
残量	留守録の残り時間を表示するとき(109ページ)に点灯します。また、録音メモリーがいっぱいになると点滅します。
	ナンバー・ディスプレイを利用する設定がしてあるとき。(96ページ)

点灯する記号や文字	こんなときに点灯します
	電話帳にグループ登録した相手から電話がかかってきたとき。登録したグループのマークが点灯します。
	子機2でリモコンの操作をしているとき。
タッチトーン OFF	ボタンを押すと鳴る音(キータッチトーン)を鳴らないようにしてあるとき。(130ページ)
ベルOFF	呼出しベル音が鳴らないようにしてあるとき。(45ページ)
英 か が	文字を入力するときに、入力モードに応じて点灯、消灯します。(76ページ)

●親機の表示部に表示される文字

待受け状態

10/21 19:30

子機1を取り上げると

0' 01

ダイヤル中

0' 13
012345XXXX

相手と通話中

2' 50
80円

子機1を置くと

3' 50
120円

現在の月日と時刻を表示します。

子機1(または子機2)を取り上げてからの時間

ダイヤルした番号を表示します。

現在の通話にかかる料金を表示します。

かかった通話料金を5秒間表示します。

(MyACRを利用している場合) (MyACRを利用している場合)

お知らせ

- 現在の日付と時刻を表示させるには
日付と時刻を設定してください(36ページ)。
- 通話料金を表示させるには
MyACRを利用すると、通話料金が表示されます。
- 通話時間と料金を表示させたくないときは
131ページをご覧ください。

お知らせ音とランプの点灯

表示窓への表示のほか、音やランプで、さまざまな状態をお知らせします。

■ 使用中のお知らせ音

電源を入れると、状態に応じて、電話機からさまざまな音が鳴ります。

聞こえる音	こんなときに鳴ります
音声ガイド (おたすけ操作ガイド)	親機でだけ聞こえる音声メッセージです。 使いかたの説明や、次に操作するボタンを音声で案内します。
ピッ	どれかボタンを押したとき。ボタンを押したことが音で確認でき、「キータッチトーン」といいます。キータッチトーンを鳴らなくすることもできます。(130ページ)
ピピピピピッ	間違った操作をしたとき。操作をやり直してください。
ピー	登録や設定などの操作が正しくでき、完了したとき。
ブルルー・ブップ	通話中に電話がかかってきたとき(キャッチホン)。
ピロピロ…	親機が外線と通話中に、外線転送で子機を呼び出すとき(59ページ)。
ピーピーピー	MyACRに必要なデータが、電話回線を通してセンターから送信されてきたとき。

■ ランプの点灯

ランプの点灯や点滅で、さまざまな状態を知らせます。

親機

ランプ	状態(色)	こんな状態を知らせています	操作説明
MyACR ランプ		18ページをご覧ください。	
デジタル留守/通録ランプ	点灯(赤)	留守番中です。	107ページ
	点滅(赤)	留守転送が設定されています。	127ページ
すべてのダイヤルボタン	点灯(緑)	子機1を取り上げたり、スピーカーホンボタンを押すと、点灯します。	38,47ページ
	点灯または 点滅(緑)	電話がかかってくると光ります(光コール)。 電話をかけてきた相手によって、光りかたが異なります。	69、94、 95ページ
いずれかのダイヤルボタン	点灯(緑)	使用中の子機(2~4)の番号と同じダイヤルボタンが点灯します。留守番中は、録音された件数と同じダイヤルボタンが点灯します(メッセージカウンター)。	30ページ
		おやすみ番のときは(☎)が点灯します。	110ページ 117ページ

子機1

着信・充電ランプ	点灯(赤)	親機の上で充電しているときに点灯します。	27ページ
	点滅(赤)	電話がかかってくると点滅します。	42ページ
外線ボタン	点灯(赤)	外線と通話中です。	42ページ
内線ボタン	点灯(赤)	内線と通話中です。	54ページ

子機2

外線ボタンと内線ボタン	点灯(赤)	充電器に置いているときに点灯します。	28ページ
外線ボタン	点灯(赤)	外線と通話中です。	43ページ
内線ボタン	点灯(赤)	内線と通話中です。	54ページ
	点滅(赤)	モーニングコールが設定されています。	150ページ
スピーカーホンボタン	点灯(赤)	スピーカーホンで通話中です。	47ページ
	点滅(赤)	ノンタッチスピーカーホンに設定されています。	49ページ
ダイヤルボタン	点灯(緑)	電話をかけるときに、すべてのダイヤルボタンが点灯します。	39ページ

電池パックの取り付け

子機は付属の電池パック（充電式電池、BN-R24）で動作します。はじめてお使いになるときは、電池パックを取り付けて、必ず9時間以上充電してください。

準備する

■ 取り付け

1 子機の電池のフタをあける

- 下に押しながら手前に引きます。

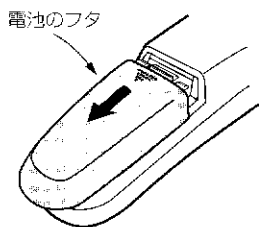

2 電池パックのコネクターを子機に差し込み、電池パックを入れる

- 電池パックのビニールを破らずに使用します。
- コードを電池パック側に寄せて、すき間に押し込んでおきます。

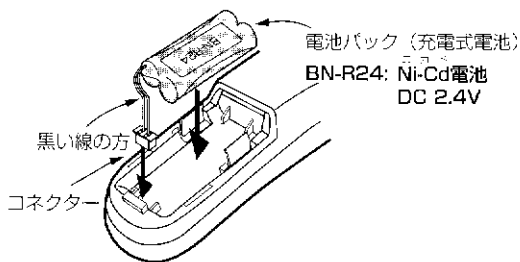

3 電池のフタをしめる

- すき間がないようにフタを押し、しっかりしめます。

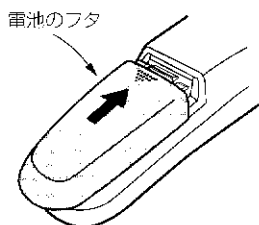

- 左図は子機1のイラストです。子機2も同様に電池パックを交換します。
- このあと、親機や充電器に乗せて9時間以上充電します（無接点充電）。

無接点充電（ノンタッチ充電）とは：
充電端子がなく、子機を充電器に乗せるだけで充電ができます。端子間ショートや端子汚れによる故障、充電不良が起きません。

■ 交換

子機の電池パックがなくなると、「ピーッ・ピーッ・ピーッ」という警告音が鳴ります。充電しても使える時間が短くなったときは、電池パックを交換してください。

1 子機の電池のフタをあける

- 下に押しながら手前に引きます。

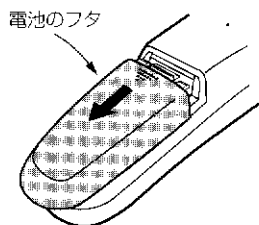

2 電池パックを取り出す

- マイナスドライバーなどでこじあげ、取り出します。

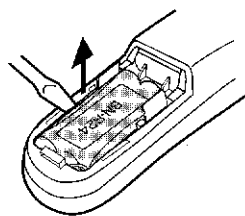

3 新しい電池パックを入れて、電池のフタをしめる

- 「取り付け」の手順2, 3と同じです(25ページ)。

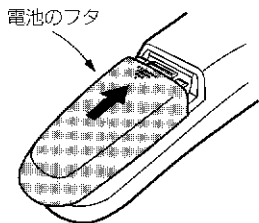

古い電池パックを火の中に投入したり、加熱したりしないでください。爆発する恐れがあり危険です。



左図は子機1のイラストです。子機2も同様にして電池パックを交換します。

このあと、親機や充電器に乗せて9時間以上充電します(無接点充電)。

無接点充電(ノンタッチ充電)とは:
充電端子がなく、子機を充電器に乗せるだけで充電ができます。端子間ショートや端子汚れによる故障、充電不良が起きません。

お知らせ

● 電池パックの交換時期は

使いかたによって異なりますが、およそ2年です。電池パック(BN-R24)は消耗品です。本機をお買い上げの販売店でお求めください。

● 電池パックのリサイクル

電池パックには、ニカド電池を使用しています。ニカド電池はリサイクル可能な、貴重な資源です。ニカド電池の交換および、ご使用済み製品の廃棄に際しては、ニカド電池を取り出し、ニカド電池リサイクル協力店へお持ちください。



ニカド電池はリサイクルへ

親機の接続と子機1の充電

1 電源アダプターをつなぐ

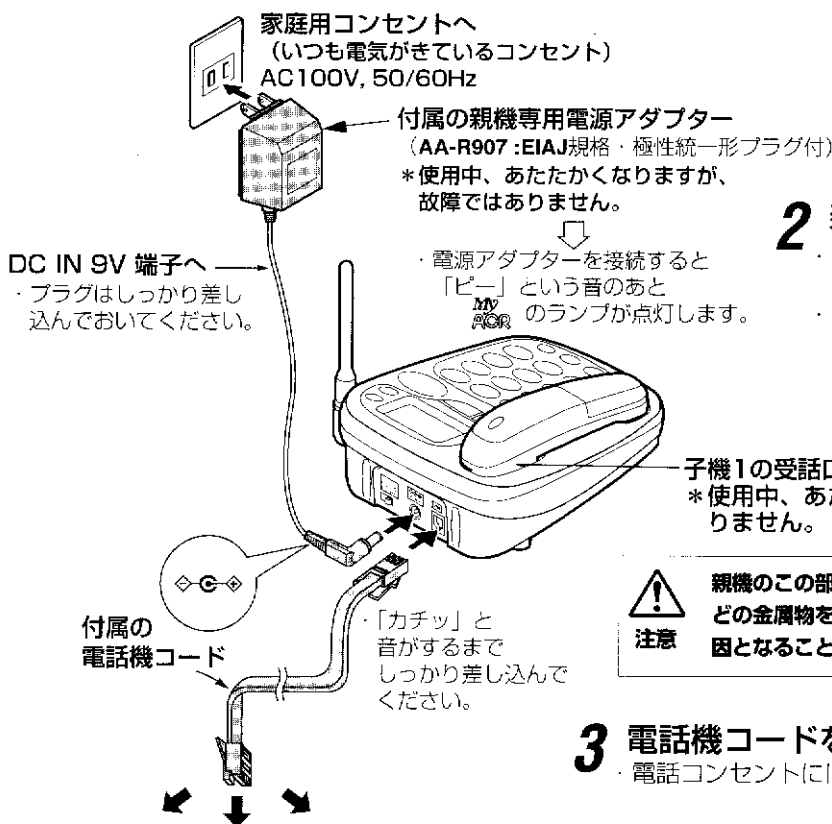

2 親機に子機1を乗せる

- ・充電が始まり、着信・充電ランプが点灯します。
- ・充電が完了したあと、そのまま親機に置いていても充電し過ぎることはありません。



注意

親機のこの部分(子機1の受話口の下)にコインなどの金属物を乗せないでください。発熱や火傷の原因となることがあります。

3 電話機コードをつなぐ

・電話コンセントには3種類の方式があります。

・モジュラー式のお宅

- ・そのままつなげます。

モジュラージャック
(モジュラーコンセント)

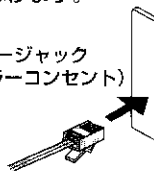

・3ピンプラグ式のお宅

- ・市販の3ピンプラグをお求めください。

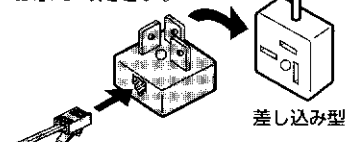

・直結配線方式のお宅

- ・お買い上げの販売店またはお近くのNTT(局番なし116番)にご相談ください。

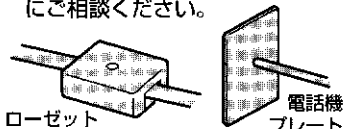

4 リセットボタンを押す

リセットボタン

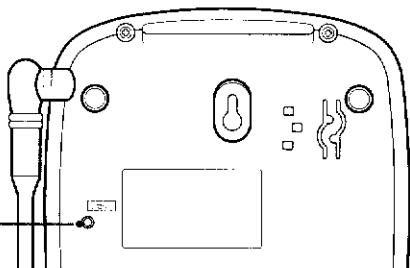

ボールペンなど先の細長いもので押す。

リセット



リセットボタンを押すと「ピー」音が聞こえ、内蔵のマイコンがリセットされます。初期設定に戻ります。

注意

- ・TN-FX502では、付属の電源アダプターには、親機専用と子機2の充電器専用があります。必ず表示を確認してからお使いください。
- ・親機でボタン操作ができなかったり、正しく表示されない場合は、リセットボタンを押して確認してください。このとき、設定したモードがお買い上げの状態にもどることがあります(13ページ)

子機2の充電

TN-FX502 の場合は、子機2に電池パックを取り付けたあと、充電する必要があります。

■電池パックの取り付け

子機1の場合と同様に取り付けます (25 ページ)

■充電

1 充電器に電源アダプターをつなぎ、コンセントに差し込む

- ・充電器専用の電源アダプターには、黄色タグが付いています。
- ・電源アダプターのコードは、ミゾの中に押し込んでおきます。

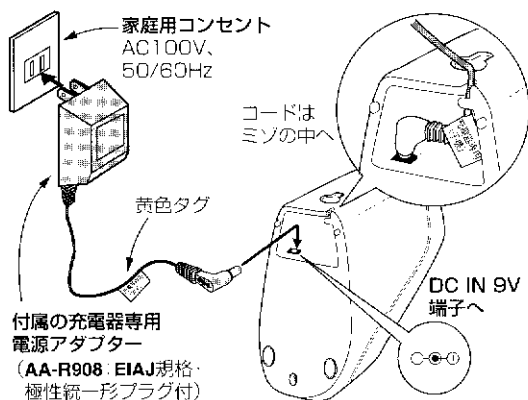

2 充電器に子機2を乗せる

- ・充電が始まり、外線ボタンと内線ボタンが赤く点灯します。
- ・充電が完了したあと、そのまま充電器に置いても充電し過ぎることはありません。

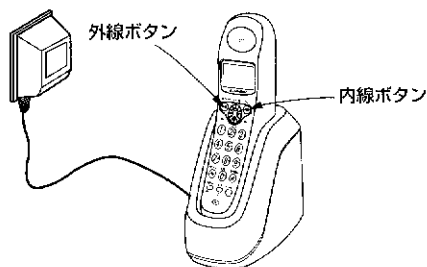

注意

- ・テレビやラジオなどと同じコンセントに電源アダプターをつなぐと、雑音の原因になることがあります。別のコンセントにつなぐか、充電器を離してください。
- ・初めて充電するときに限り、外線ボタンと内線ボタンが点灯しないことがあります。電池パックが完全に放電しているためで、約5分以上充電すると点灯します。
- ・子機2でボタン操作ができなかったり正しく表示されない場合は、電池パックのコネクターを抜き、再度取り付けてください。このとき、設定したモードがお買い上げの状態にもどることがあります (13 ページ)。

注意

- ・充電器にコインなどの金属物を乗せないでください。発熱や火傷の原因になることがあります。

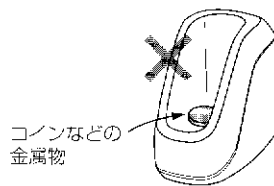

**ちょっと
ひと言**

- ・9時間以上充電すると、通話は約7時間、待受け時は約200時間連続して使用できます。

電話回線に合わせる

電話回線には、ダイヤル回線とプッシュホン（トーン）回線*1の2種類があります。お使いになる前に、下記の方法で、背面のダイヤルモード切替スイッチを電話回線に合わせてください。これで、親機で電話を受けたり、かけたりすることができます（38、42ページ）。子機を使うには、充電が必要です。

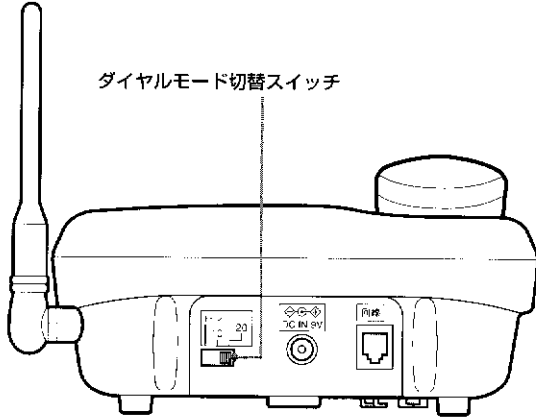

*1 プッシュホン（トーン）回線は…

NTTの伝言ダイヤルサービスなどがご利用になれます。電話回線が不明のときは、NTT（局番なし116番）にお問い合わせください。

注意

ダイヤルモード切替スイッチが電話回線と合っていないと電話がかかからなかったり、違う相手にかかってしまうことがあります。

■電話回線の種類がわからないときは

次のようにして、117（時報サービス：有料です）などに電話をかけてみます。

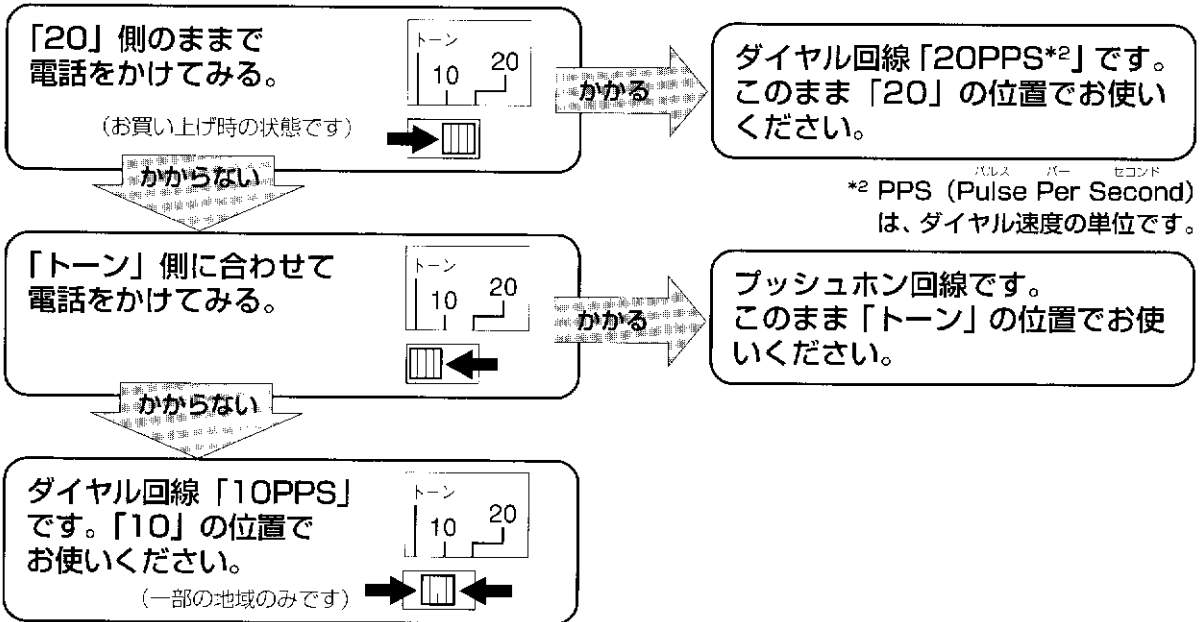

お知らせ

●ダイヤルモード切替スイッチが「10」の位置のとき（デモモード）

電源を入れたときや、停電時で再度電源が入ったときは、デモモードになります。表示窓にデモ状態を表す文字が表示されたり、ダイヤルボタンが光りながら回ります。

デモモードを解除するには、マルチファンクションボタンの^{機能登録}を押しながら^{電源}を「ピッ」という音が出るまで押します。

操作の基本を知っておこう

親機は、接続と子機1の充電が完了(27ページ)したら使えます。子機2は充電が完了(28ページ)したら使えます。使い始める前に、基本的な操作方法と注意事項を知っておきましょう。

■ ボタン操作の基本

親機 / 子機 共通のことから

● ボタンの押しかた

ボタンは「ボン」と短く押します。ボタンを押すと、「ピッ」という音(キータッチトーン)が鳴ります。キータッチトーンが鳴らないよう設定を変えることもできます(130ページ)。



● ボタン操作に手間取ったときは

途中でボタンを押さない状態が続くと、「ピーピーピー」という音が鳴り、操作を始める前の状態にもどります。60秒以内に、その次のボタンを押してください。

親機 特有のことから

● 子機1がなくても話せる

子機1を、親機のコードレス受話器として使う場合は、子機1を取り上げてお話をします。親機のスピーカーホンで話すとき、子機1は取り上げません。子機1を離れた場所に置いた場合も、同様に親機のスピーカーホンでお話ができます。

● 音声ガイド(おたすけ操作ガイド)について

使いかたの説明や、次に操作するボタンを、電話機(親機)が音声で案内してくれます。音声ガイドを最後まで聞かずに、その途中で次の操作をしてもかまいません。

● 光コール(ルーレットコール)について

電話がかかってくると、親機のダイヤルボタンが光りながら回ります。ダイヤルボタンの光りかたのちがいで、電話帳に登録してある人か、そうでないかをお知らせします(69ページ)。光コールをやめるよう設定を変えることもできます(143ページ)。

● 子機2~4で通話中のときは

子機2や増設子機(62ページ)で通話中のときは、その子機の番号のダイヤルボタンが光ります。たとえば、子機2番で通話中のとき、親機のダイヤルボタンの②が光ります。

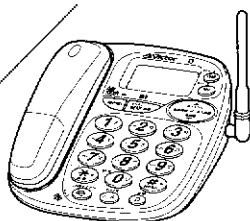

子機 特有のことから

● 充電器に置いた子機のランプ

充電されており、使用できるとき、子機1は着信・充電ランプが点灯します。子機2は外線ボタンと内線ボタンのランプが点灯します。電話がかかってきたら、子機を取り上げるだけで通話できます。

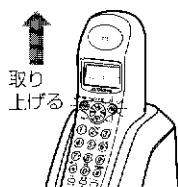

● 待受け状態とは

子機を親機や充電器に置いていなくても、電話をかけたり受けたりすることができる状態をいいます。親機や充電器から子機を取り上げて①(子機1)または②(子機2)を押すと、待受け状態になります。(外線ボタンは消灯します)

● 親機から離れすぎたときは

電話がかかってきたとき、子機の呼出しベル音は鳴りません。また、子機で電話をかけようとすると、「ピーピー…」という警告音が鳴ります。親機との内線通話(54ページ)を試して、子機が使用できる範囲を確かめておいてください。

● 通話中に親機から離れすぎたときは

通話中、子機が親機から離れすぎると、「ピー・ピー・ピー」という警告音が鳴ります。5秒以内に親機に近づいて通話してください。5秒を過ぎると、保留メロディーが流れます。親機に近づいて③や④を押すと、通話が再開できます。



親機に近づいても警告音が止まらないときは、子機の⑤や⑥を押して、いったん切ります。親機に近づき、もう一度子機の③や④を押すと、通話が再開できます。なお1分以上警告音が鳴ると、通話は切れてしまいます。

■マルチファンクションボタンの使いかた (親機)

マルチファンクションボタンの や を押すと、親機のらくらく電話帳の登録や各種の設定をしたり、親機の電話帳から電話をかけたりすることができます。

マルチファンクションボタンを押すときは、突起部分を押しお使いください。



電話をかける

●子機1を置いたまま、マルチファンクションボタンの または を押す

を押すと、電話帳に登録されている人の名前と電話番号が表示されます。子機1を親機から取り上げると、その人に電話がかかります(80ページ)。

を押すと、直前にかけた電話番号が表示されます。子機1を親機から取り上げると、その人に電話がかかります(132ページ)。

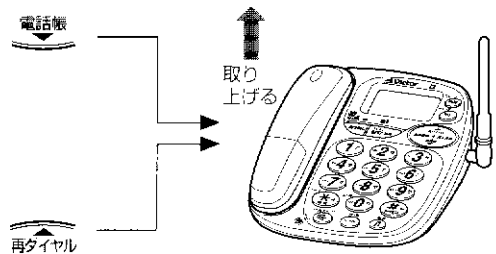

呼出し音やスピーカーホン(相手の声)の大きさを調節する

●子機1を置いたままで、マルチファンクションボタンの を押したあと、 または を押す

を押すと、呼出しベル音が大きくなります(44ページ)。

を押すと、呼出しベル音が小さくなります(44ページ)。

●スピーカーホン通話中に、マルチファンクションボタンの を押したあと、 または を押す

を押すと、スピーカーから聞こえる音(相手の声)が大きくなります(40ページ)。

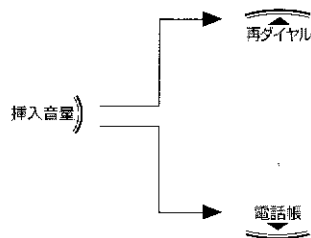

を押すと、スピーカーから聞こえる音(相手の声)が小さくなります(40ページ)。子機1を置いたままでも、はずした状態でもスピーカーホンの大きさは調節できます。



設定/登録をする

●マルチファンクションボタンの^(機能登録)を押したあと、^{電話帳}または^{再ダイヤル}を押す

子機1を親機に置いたままでも、はずした状態でもかまいません。各種の設定・登録メニューが表示されます。音声フルガイド(35ページ)に設定してある場合は、メニューの名前が読み上げられます。

マルチファンクションボタンの押しかた	表示されるメニュー順		操作の説明
マルチファンクションボタンの ^{電話帳} をくり返し押すと、メニューは1~24の順に表示されます。1~12のメニューが早く見つかります。 	1	デンワチョウ トウロク	71、73ページ
	2	デンワチョウ ヘンコウ*1	85ページ
	3	デンワチョウ クリア	89、103、134ページ
	4	デンワチョウ テンソウ*1	78、79ページ
	5	アンショウ トウロク	122ページ
	6	オウトウ キリカエ	114ページ
	7	オウトウ ロクオン	113ページ
	8	オコノミ トウロク	66ページ
	9	オヤスミバンチャクシン	118ページ
	10	カンタン ルス	116ページ
	11	キータッチトーン	130ページ
	12	ザンリョウ カクニン	109ページ
マルチファンクションボタンの ^{再ダイヤル} をくり返し押すと、メニューは24~1の順に表示されます。24~13のメニューが早く見つかります。 	13	チャクシン キョヒ	97、98ページ
	14	テンソウサキ トウロク	126ページ
	15	トケイ トウロク	36ページ
	16	ナンバーディスプレイ	96ページ
	17	ホリユウ キリカエ	52ページ
	18	ユウセン チャクシン	148ページ
	19	ヨビダシ キリカエ	46、99、100ページ
	20	リョウキンヒョウジ	131ページ
	21	ルステンソウ	127ページ
	22	ルス ベルカイスウ	108ページ
	23	ルーレットコール	143ページ
	24	FAX セツゾク	121ページ

*1 「デンワチョウ ヘンコウ」「デンワチョウ テンソウ」は、電話帳に1件も登録していないときは表示されません。

■マルチファンクションボタンの使いかた (子機2)

マルチファンクションボタンの^{カナ/英}△または▽を押すと、子機2のらくらく電話帳の登録や各種の設定をしたり、子機2の電話帳から電話をかけたりすることができます。

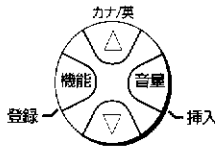

電話をかける

- 待受け状態で(充電器に置いたまま、または取り上げて外線ボタンを押し、ランプを消して)、マルチファンクションボタンの▽または^{カナ/英}△を押す

▽を押すと、電話帳に登録されている人の名前と電話番号が表示されます。子機2を充電器から取り上げるか、^{15再ダイヤル}を押すと、その人に電話がかかります(80ページ)。

^{カナ/英}△を押すと、直前にかけた電話番号が表示されます。子機2を充電器から取り上げるか、^{15再ダイヤル}を押すと、その人に電話がかかります(132ページ)。

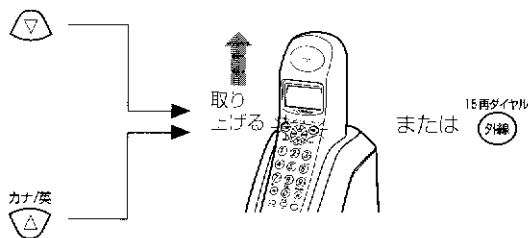

受話音(相手の声)の大きさを調節する

- 子機2を取り上げて、^{音量}を押す

^{音量}を押すたびに、受話口から聞こえる音(相手の声)が大きくなったり、小さくなったりします(41ページ)。通話中でも、スピーカーホン通話中でも操作できます。

設定/登録をする

- 待受け状態で(子機2を置いたまま、または取り上げて外線ボタンを押し、ランプを消して)、^{機能}を押したあと、マルチファンクションボタンの▽または^{カナ/英}△を押す
各種の設定・登録メニューが表示されます。

マルチファンクションボタンの押しかた	表示されるメニュー順		操作の説明
マルチファンクションボタンの▽をくり返し押すと、メニューは1~10の順に表示されます。1~5のメニューが早く見つかります。 	1	デンワチョウ トウロク	72, 75ページ
	2	デンワチョウ ヘンコウ*1	87ページ
	3	デンワチョウ クリア	89, 103, 134ページ
	4	オコノミ トウロク	66ページ
	5	カクニン ダイヤル	135ページ
マルチファンクションボタンの ^{カナ/英} △をくり返し押すと、メニューは10~1の順に表示されます。10~6のメニューが早く見つかります。 	6	モーニング セッテイ	150ページ
	7	ユウセン ショウ*2	136ページ
	8	ユウセン チャクシン	149ページ
	9	ヨビダシ キリカエ	46ページ
	10	リモコン ソウサ*2	34, 107, 111, 112, 119, 147ページ

*1 「デンワチョウ ヘンコウ」は、電話帳に1件も登録していないときは表示されません。

*2 「ユウセン ショウ」「リモコン ソウサ」は、子機2で操作できる機能です。



通話料金を確認する

MyACRの申し込みをして、すでに利用されている（14ページの手順1～5が済んでいる）場合は、かけた電話の通話料金を知ることができます。

注意

- ・通話料金の表示は、およその目安です。通話料金表示に対する異議が生じた場合、当社はその責任を負いかねますので、ご了承ください。
- ・キャッチホンやトリオホンサービス、ダイヤルインサービスを利用している場合、通話料金が正確でないことがあります。また、ISDN回線に接続した場合、ターミナル・アダプターによってはご利用になれないことがあります。

親機



通話が終わったあと

1 子機1を親機に置いたままで ***** を押す

直前の通話の通話料金が音声ガイドで流れ、表示窓に表示されます

8/05 11:35
20円

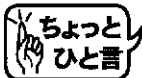

・通話中も料金が表示されるので、通話ごとの料金がわかります。通話をやめて、次の通話をするまでは、料金を知ることができます。
・通話中の料金表示をしないようにもできます(131ページ)。

お知らせ

●料金が表示されない場合

下記のように、一般の料金体系とは異なる電話番号を利用したときは、通話料金は表示されません。

- ・市外局番から始まる場所を含む、1から始まる3ケタの電話番号（104や177など）
- ・フリーダイヤル（0120など）
- ・ダイヤルQ2サービス（0990）
- ・自動車電話、携帯電話（070、090など）
- ・船舶電話（0150、0450、0750など）
- ・国際電話
- ・着信短縮ダイヤルサービス（伝言ダイヤル#5100など）
- ・新電電の番号を直接ダイヤルした場合（0070+03…など）
- ・その他エンジェルライン（0190）などの特殊ダイヤルサービス

子機2

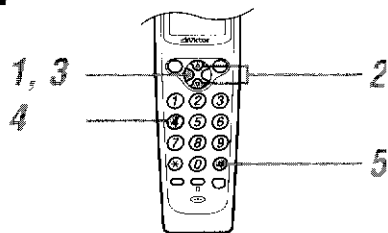

通話が終わったあと

1 子機2を充電器に置いたままで **電話** を押す

デンクォトウロク
ノコリ100ケン

2 ***** で「リモコン ソウサ」を選ぶ

電話を押すと、早く見つかります。 **リモコン ソウサ**

3 **電話** を押す

リモコン ソウサ
ヨケンサイセイ 1

4 **4** を押す

直前の通話の通話料金が音声ガイドで流れ、表示窓に表示されます。 **80円**

5 **#** を押す

・通話中に操作した場合は、通話を続けます。
・通話が終わってから操作した場合は、待受け状態になります。

メニューや文字を音声で読み上げる(音声フルガイド)



電話帳、再ダイヤル、着信通知など、各種の設定や登録をするとき、表示窓に表示されるメニューや文字、数字を音声で読み上げます。

準備する

親機

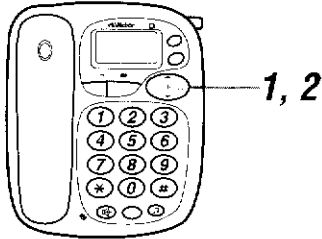

設定するとき

- 1 子機 1 を親機に置いたままで (挿入音量) を 2 秒以上押す

音声フルガイド設定します

トウロクシマシタ

オンセフルガイド
セツテイ

これ以降、各種の設定や登録をするときに、表示窓に表示されたメニューや文字、数字を音声で読み上げます。

解除するとき

- 2 子機 1 を親機に置いたままで (挿入音量) を 2 秒以上押す

音声フルガイド解除します

トウロクシマシタ

オンセフルガイド
カイジヨ

これ以降、各種の設定や登録をするときに、表示窓に表示されたメニューや文字、数字を音声で読み上げません。

時計を合わせる

本機には時計が内蔵されています。時計を現在の年月日と時刻に合わせておくと、留守中の用件が録音された時刻と曜日がわかります。

親機

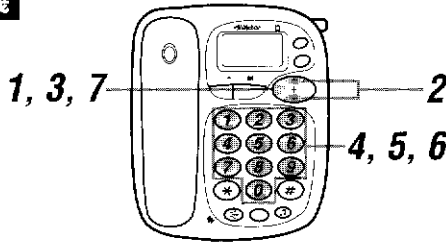

- 1** 子機 1 を親機に置いたままで (機能登録) を押す

デンワチョウ トウロク
ノコリ200ケン

- 2** (↑) で「トケイ トウロク」を選ぶ

・再ダイヤルを押すと、早く見つかります。

トケイ トウロク

- 3** (機能登録) を押す

・登録済みの時刻が表示されたあと、年月日の入力ができる状態になります。

セイレキ: 10ノクライ

- 4** (1) ~ (0) で、西暦の下2ケタを入力する

例: 1999年のとき (9) (9)

- 5** (1) ~ (0) で、月日を入力する

例: 4月15日のとき (0) (4) (1) (5)

- 6** (1) ~ (0) で、時刻を入力する (24時間制)

例: 午後7時5分のとき (=19:05) (1) (9) (0) (5)

- 7** (機能登録) を押す

・登録した年月日と時刻、曜日が音声で流れ、表示窓に表示されます。

99- 4/15
19:05



電話機を使用していないとき、表示窓に月日と現在時刻が表示されます。

お知らせ

● 時計の精度について

1ヶ月に約1~2分程度のズレが生じます。上記の操作をして、時刻を合わせ直してください。

● 2000年以降の設定について

手順4では、2000年以降も、西暦の下2ケタを入力します。

例: 2000年のとき (0) (0)

電話をかける／受ける

電話をかける／受ける

TN-FX501/TN-FX502で電話をかけたり、受けたりするときの基本的な操作です。

親機から子機1を取り上げて、親機のボタンでも子機1のボタンでもできる操作です。

子機1を親機から取り上げる操作と、子機2を充電器から取り上げる操作は、一般的な電話で受話器を取り上げる操作と同じと覚えてください。

また、子機1を親機から離れた場所で利用したり、子機2を充電器に置かないで利用したりする場合は、待受け状態(30ページ)の意味と使い方を理解すると、操作を簡単に覚えることができます。

この章のもくじ

電話をかける	38
相手の声の大きさを調節する	40
電話を受ける	42
呼出し音の大きさを調節する	44
呼出し音の種類を変える	46
子機を持たずに話す(スピーカーホン)	47
■電話をかける(オンフックダイヤル)	47
■電話を受ける(スピーカーホン)	48
■子機2を持たずに電話を受ける (ノンタッチスピーカーホン)	49
通話の相手に待ってもらう(保留)	50
■保留メロディーを流す	50
■保留メロディーの種類を変える	52

電話をかける

親機は、ダイヤルボタンを押して、電話番号を確認してから子機1を取り上げると、電話がかけられます（確認ダイヤル*1）。子機1のダイヤルボタンを押してもかけられます。

子機2は、充電器に置いてあるとき、ダイヤルボタンを押して、電話番号を確認してから子機2を取り上げるだけで、電話がかけられます（確認ダイヤル*1）。

親機

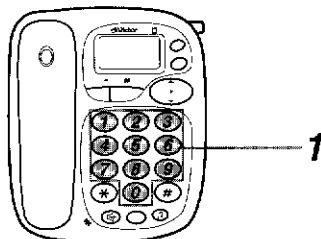

1 ①～⑦で電話番号をダイヤルする（確認ダイヤル）

- 押した数字が表示窓に表示されます。

9/15 17:00
012345XXXX

2 子機1を親機から取り上げる

- すべてのダイヤルボタンが点灯し、相手に電話をかけます。
- 表示窓には、電話をかけたときからの通話時間が表示されます。

0' 02
012345XXXX

通話が終わったら

3 子機1を親機に置く

- 使用した時間が5秒間、表示窓に表示されます。そのあと、表示窓のランプが消えます。

5' 36

お知らせ

- 電話番号を押し間違えたときは
①を押すことに、1文字取り消すことができます。
- 子機1を取り上げてからダイヤルするとき
先に子機1を取り上げてからダイヤルする(手順2→1)こともできます。電話番号を間違えたときは、いったん子機1を置いてかけ直してください。
- 留守番に設定されているときは
上記の方法（確認ダイヤル）では、かけられません。先に子機1や子機2を取り上げてからダイヤルします（手順2→1）。

子機1

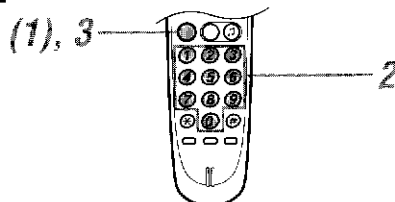

1 子機1を親機から取り上げる （待受け状態*2のときはⓂを押す）

- 親機の表示窓に、子機1を取り上げてからの時間が表示されます。

2 ①～⑦で電話番号をダイヤルする

- 押した数字が親機の表示窓に表示されます。
- 相手に電話をかけます。

通話が終わったら

3 子機1を親機に置くか、Ⓜを押す

- 子機1を取り上げてからの時間が5秒間、表示窓に表示されます。



*1 確認ダイヤルとは：

ダイヤルボタンを押し、電話番号を表示窓で確認してから電話をかける方法です。

*2 待受け状態とは：

子機1を親機に置いていなくても、電話をかけたり受けたりできる状態をいいます。（30ページ）

電話をかける

子機2

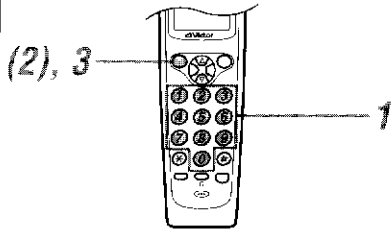

1 ①②～⑦で電話番号をダイヤルする
(確認ダイヤル)

・押した数字が表示窓に表示されます。

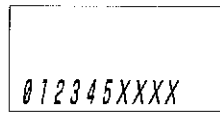

2 子機2を充電器から取り上げる
(待受け状態※のときは  を押す)

・すべてのダイヤルボタンと外線ボタンのランプが点灯します。

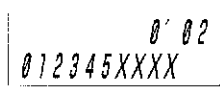

3 子機2を充電器に置くか、 を押す

・使用した時間が5秒間、表示窓に表示されます。

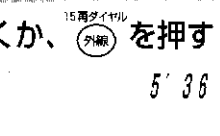

※待受け状態とは：
子機2を充電器に置いていなくても、電話をかけたり受けたりできる状態をいいます。
(30ページ)

お知らせ

- 電話番号を押し間違えたときは
 を押すごとに、1文字取り消すことができます。
- 子機2で通話しているときは
親機のダイヤルボタンの、子機と同じ番号が点灯します。たとえば子機2を使用しているときは、親機の②が点灯します。ただし、留守番に設定されているとき(107ページ)を除きます。確認ダイヤルが解除(135ページ)されているときは、外線ボタンを押してからダイヤルします。

相手の声の大きさを調節する

親機のスピーカーや子機の受話口から聞こえる音声が大きすぎるときや小さすぎるときは、音量を調節します。通話中でも、通話していないときでも調節できます。お買い上げ時、音量は親機、子機 1、2ともに「標準」に設定されています。

注意

スピーカーホンを通話しているとき、周囲の状況やISDNのTA(ターミナルアダプター)の組み合わせなどによっては、スピーカーホンの音量を最大にするとハウリング(「ピー」という音が出る現象)が発生して、スムーズに通話できない場合があります。その場合は、音量ボタンで音量を小さくしてお使いください。

親機

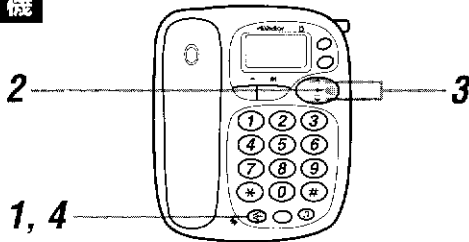

1 を押す

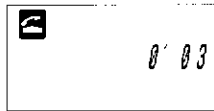

2 を押す

- 現在のスピーカーの音量が表示されます。

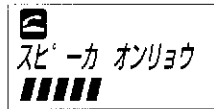

3 で音量を選ぶ

- 大きくするときには を、小さくするときには を押します。

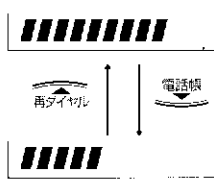

4 を押す

- 表示窓のランプが消えます。

子機 1

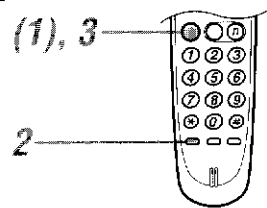

1 子機 1 を親機から取り上げる (待受け状態のときは を押す)

2 を押す

- 押すことに音量が選べます。
- 「ツー」音で確認できます。



音量の調整が終わったら

3 子機 1 を親機に置くか、 を押す

お知らせ

- 通話中に音量を調節するときは通話しながら手順 2、3 の操作をします。

お知らせ

- 通話中に音量を調節するときは通話しながら手順 2 の操作をします。

電話をかける／受ける

子機2

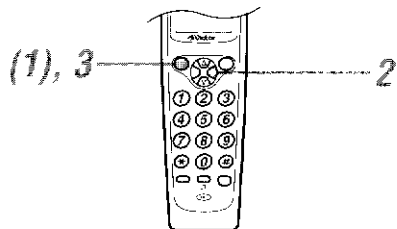

1 子機2を充電器から取り上げる
(待受け状態のときは ^{15再ダイヤル} を押す)

0' 03

2 ^{音量} を押す

・押すごとに音量が選べます。

ジ ュワ オンリョウ
 ■■■■

↓
 ジ ュワ オンリョウ
 ■■■■■■■■

音量の調節が終わったら

**3 子機2を充電器に置くか、
15再ダイヤル を押す**

・待受け状態になり、表示窓のランプが消えます。

お知らせ

- 通話中に音量を調節するときは通話しながら手順2の操作をします。
- スピーカーホンの音量を調節するときは手順1で ^{15再ダイヤル} を押し、手順2以降の操作をします。

電話を受ける

電話がかかってくると、呼出し音が鳴って、表示窓に「ベル チャクシン」*¹と表示されます。また、親機はダイヤルボタンが光コール*²し、子機1は着信・充電ランプが点滅します。子機2は外線ボタンとスピーカーホンボタンが点滅します。

注意

ナンバー・ディスプレイを利用している場合、停電時に電話がかかってくると、親機から6秒間、早い間隔で呼出し音が鳴ります。そのあと、通常の呼出し音が鳴ったら、スピーカーホンボタンを押して電話に出てください。

親機

子機1

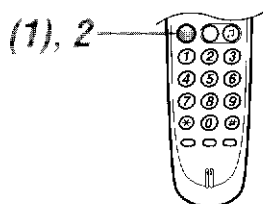

電話がかかってくる

1 子機1を親機から取り上げる

(待受け状態のときは M を押す)

・外線ボタンが点灯します。

通話が終わったら

2 子機1を親機に置くか、 M を押す



*¹ベル チャクシンとは：

ナンバー・ディスプレイ契約をしていない場合の着信時に表示されます。

*²光コールとは：

電話がかかってくると、親機のダイヤルボタンが光りながら回ります。(69ページ)
ナンバー・ディスプレイ契約している場合は、電話帳に登録している人、ブラックリストに登録している人、公衆電話からの人などで光りかたが異なります(94ページ)。

光コールをやめることもできます(143ページ)。

お知らせ

● 忙しくて手が離せないときは

子機1を置いたまま話すことができます(スピーカーホン、48ページ)。

子機2

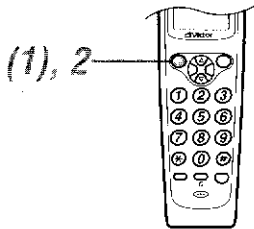

電話がかかってきたら

1 子機2を充電器から取り上げる

(待受け状態のときは  を押す)

・外線ボタンが点灯します。

0' 03

通話が終わったら

2 子機2を充電器に置くか、

 を押す

表示窓のランプが消えます。

お知らせ

- 忙しくて手が離せないときは
子機2を充電器に置いたまま、または子機2に
触れずに話すことができます(スピーカーホン、
48ページ)(ノンタッチスピーカーホン、49
ページ)。

呼出し音の大きさを調節する

親機の呼出し音が大きすぎるときや小さすぎるときは、音量を調節します。子機の呼出し音の大きさは調節できません。親機、子機とも、呼出し音が鳴らないようにすることができます。

お買い上げ時、呼出し音の大きさが親機は「標準」に、子機 1, 2 は鳴るように設定されています。

親機

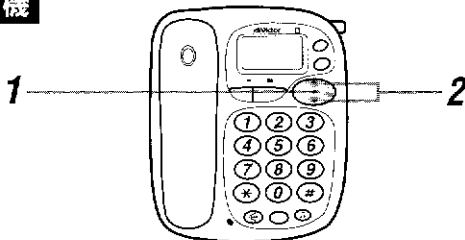

1 子機 1 を親機に置いたままで 挿入音量 を押す

- 現在の呼出し音量が表示され、呼出し音が聞こえます。

ベル オン/オフ
■■■■

2 \uparrow/\downarrow で音量を選ぶ

- 大きくするときは \uparrow を、小さくするときは \downarrow を押します。
- 「キリ」に設定すると、「解除します」と音声ガイドが流れます。

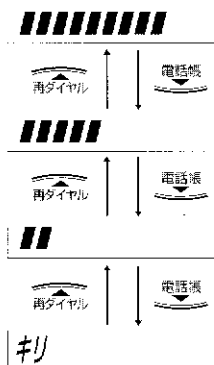

音量の調節が終わったら

- 約 5 秒で前の表示にもどります。

子機 1

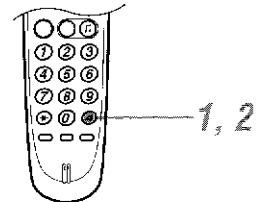

鳴らないようにするには

1 待受け状態で、 $\#$ を 2 秒以上押す

- これで、呼出し音が鳴らないように設定されました。「ピー」という音が鳴ります。

鳴るように戻すときは

2 待受け状態で、 $\#$ を 2 秒以上押す

- これで、呼出し音が鳴るように設定されました。「ピツ」という音が鳴ります。

お知らせ

- 「キリ」に設定して、電話がかかってきたときは
外線からかかってきたときは呼出し音が鳴りません。光コール (69 ページ) で知らせます。内線からかかってきたときは呼出し音が鳴ります。
- 呼出し音の種類を変えるときは
46 ページをご覧ください。

お知らせ

- 鳴らないように設定して、電話がかかってきたときは
外線からかかってきたときは、呼出し音が鳴りません。外線ボタンが点滅して知らせます。内線からかかってきたときは、呼出し音が鳴ります。

電話をかける／
受ける

子機2

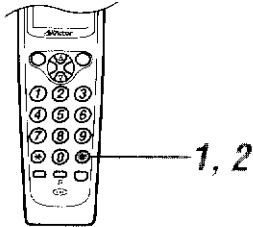

鳴らないようにするには

1 充電器に置いたままか待受け状態で、^{呼出し音} **#** を2秒以上押す

これで、呼出し音が鳴らないように設定されました。「ピー」という音が鳴ります。

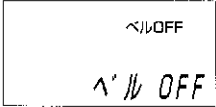

鳴るように戻すときは

2 充電器に置いたままか待受け状態で、^{呼出し音} **#** を2秒以上押す

これで、呼出し音が鳴るように設定されました。「ピッ」という音が鳴ります。

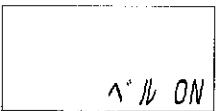

お知らせ

- 鳴らないように設定されているときは「ベルOFF」と表示されています。
- 「ベルOFF」に設定して、電話がかかってきたときは
外線からかかってきたときは、呼出し音が鳴りません。外線ボタンとスピーカーホンボタンが点滅して知らせます。内線からかかってきたときは、呼出し音が鳴ります。
- 呼出し音の種類を変えるときは46ページをご覧ください。

呼出し音の種類を変える

電話がかかってきたとき、親機と子機2で異なる呼出し音を鳴らすことができます。子機1の呼出し音は変えられません。お買い上げ時、呼出し音は親機、子機2ともにベル1に設定されています。

親機

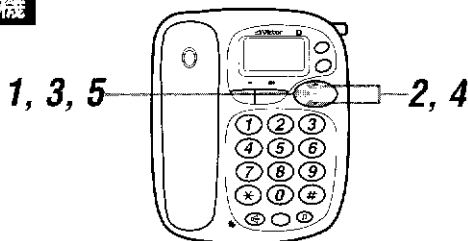

- 1** 子機1を親機に置いたままで^{機能登録}を押す

デ'ンワ'ショウ トウロク
ノコリ100ケン

- 2** ⁺で「ヨビダシ キリカエ」を選ぶ

再ダイヤルを押すと、早く見つけられます。

ヨビ'ダシ キリカエ

- 3** ^{機能登録}を押す

現在、設定されている呼出し音の種類が表示されます。

ヨビ'ダシ キリカエ
ベル1

- 4** ⁺で、呼出し音の種類を選ぶ

電話機再ダイヤルを押すごとに、呼出し音の確認ができます。

ベル1 ↔ ベル5 ↔ アシブエノオドリ
ダレカラボイス ↔ ダレカラメロディ ↔ メヌエット ↔ アベマリア

- 5** ^{機能登録}を押す

これで、呼出し音の種類が設定されました。選んだ呼出し音が1回流れます。

トウロクシマシタ

子機2

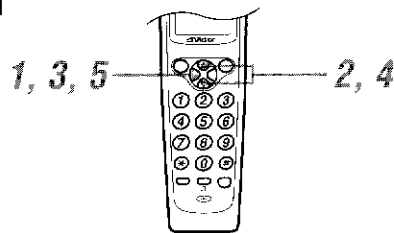

- 1** 待受け状態で^{待受け}を押す

デ'ンワ'ショウ トウロク
ノコリ100ケン

- 2** ^{カガ}で「ヨビダシ キリカエ」を選ぶ

カガを押すと早く見つけられます。

ヨビ'ダシ キリカエ

- 3** ^{待受け}を押す

現在、設定されている呼出し音の種類が表示されます。

ヨビ'ダシ キリカエ
ベル1

- 4** ^{カガ}で、呼出し音の種類を選ぶ

カガを押すごとに、呼出し音の確認ができます。

ベル1 ↔ ベル5
エリーゼノタメニ ↔ メヌエット

- 5** ^{待受け}を押す

これで、呼出し音の種類が設定されました。

トウロクシマシタ

- 6** 子機2を充電器に置く

表示窓のランプが消えます。

お知らせ

- 呼出し音の種類について

メロディーは、「アシブエノオドリ」～「メヌエット」の10種類があります。52ページをご覧ください。「ダレカラボイス」については99ページを、「ダレカラメロディ」については100ページをご覧ください。

- 呼出し音の大きさを変えるときは

44ページをご覧ください。



子機を持たずに話す (スピーカーホン)

忙しくて手が離せないときなど、スピーカーホンボタンを押すと、子機 1 や子機 2 を持たずに電話をかけたり(オンフックダイヤル)、受けたりすることができます。特に子機 2 では、電話がかかってきて約 10 秒呼出し音が鳴ると、ボタンを押さなくても自動的につながり、通話することができます(ノンタッチスピーカーホン)。

注意 親機や子機の周囲に物を置いたり、ラックの中など響きやすい場所に設置したりすると、ハウリング(「ピー」という音が出る現象)などが発生して、スムーズに会話ができない場合があります。周囲が騒がしいときは、会話が途切れて聞き取りにくくなる場合があります。

電話をかける (オンフックダイヤル)

親機

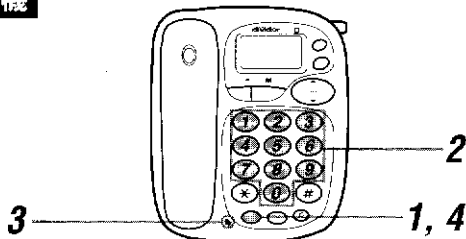

1 15再ダイヤル を押す

- 子機 1 を置いたままでも、はずした状態でもか
けられます。 0' 02
- 「ツー」という音が鳴り、ダイヤルボタンが 10 秒間点灯します。

2 ①~⑦で電話番号をダイヤルする 0' 06

- 押した数字が表示窓に表示されます。
- すべてのダイヤルボタンが点灯し、相手に電話をかけます。 012345XXXX

3 親機のマイクに向かって話す

通話が終わったら

4 15再ダイヤル を押す

- 使用した時間が 5 秒間、表示窓に表示されます。そのあと、表示窓のランプが消えます。

子機2

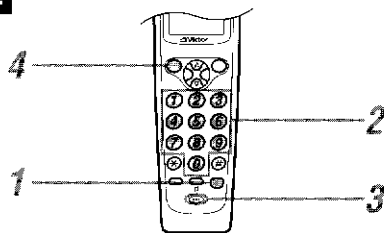

1 スピーカー を押す

- 「ツー」という音が鳴り、外線ボタンとスピーカーホンボタンが点灯します。 0' 01

2 ①~⑦で電話番号をダイヤルする 0' 06

- 押した数字が表示窓に表示され、相手に電話をかけます。 012345XXXX

3 子機 2 のマイクに向かって話す

通話が終わったら

4 15再ダイヤル を押す

- 使用した時間が 5 秒間、表示窓に表示されたあと待受け状態になり、表示窓のランプが消えます。

お知らせ

- 留守番に設定されていないときは
手順 2 → 手順 1 の順に、電話番号をダイヤルしてから 15再ダイヤル または 15再ダイヤル を押すと操作できます。
- 子機 1 や子機 2 を置いたままでは話しにくいときは
手順 2 のあと、子機 1 を親機から取り上げるか、または子機 2 を充電器から取り上げて話すこともできます。通話が終わったら、手順 4 で子機 1 または子機 2 を親機や充電器に置きます。

電話をかける

■ 電話を受ける (スピーカーホン)

親機



電話がかかってきたら

1 ^{15再ダイヤル} を押す

- ・子機 1 を置いたままでも、はずした状態でも受けられます。
- ・電話がつながり、表示窓のランプが点灯します。ダイヤルボタンが 10 秒間点灯します。

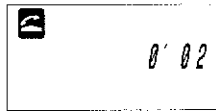

2 親機のマイクに向かって話す

- ・相手の声はスピーカーから聞こえます。

通話が終わったら

3 ^{15再ダイヤル} を押す

- ・表示窓のランプが消えます。



スピーカーホンは、声が聞き取りやすいデジタル方式(デジタルスピーカーホン)を採用しています。

お知らせ

- 相手の声の大きさを調節したいときは
通話中に(挿入)を押す、再ダイヤル ^{電話帳} で調節します(40 ページ)。
- 手が空いたときは
子機 1 が親機に置いてあるときは、子機 1 を取り上げて通話を続けることができます。

子機2

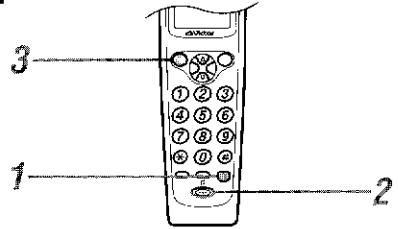

電話がかかってきたら

1 ^{スピーカーホン} を押す

- ・電話がつながり、表示窓のランプと外線ボタン、スピーカーホンボタンが点灯します。ダイヤルボタンが 10 秒間点灯します。



2 子機 2 のマイクに向かって話す

- ・相手の声はスピーカーから聞こえます。

通話が終わったら

3 ^{15再ダイヤル} を押す

- ・表示窓のランプが消えます。



スピーカーホンは、声が聞き取りやすいデジタル方式(デジタルスピーカーホン)を採用しています。

お知らせ

- 相手の声の大きさを調節したいときは
通話中に()を押すことに調節できます(41 ページ)。
- 手が空いたときは
子機 2 が充電器に置いてあるときは、子機 2 を取り上げて通話を続けることができます。
子機 2 を充電器に置いていないときは、スピーカーホンボタンを押すと、子機 2 を持って通話することができます。

■ 子機2を持たずに電話を受ける (ノンタッチスピーカーホン)

子機2

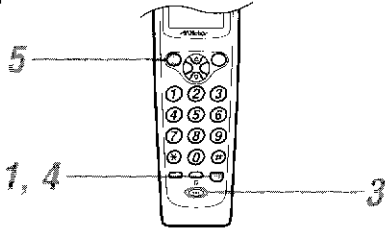

注意

- ・子機を増設した場合、増設した子機といっしょにノンタッチスピーカーホンを利用することはできません。ノンタッチスピーカーホンで電話を受けられるのは、どれか1台の子機だけです。
- ・内線や外線電話をかけると、ノンタッチスピーカーホンの設定は解除されます。

電話をかける
受ける

1 子機2を充電器に置いたままか、待受け状態で^{スピーカホン}を2秒以上押す

- ・「ピー」という音が鳴り、ノンタッチスピーカーホンが設定されます。スピーカーホンボタンが点滅します。

スピーカホン ヨヤク

電話がかかってきたら

2 呼出し音が約10秒鳴り、自動的につながる

- ・ナンバー・ディスプレイ契約している場合は、表示窓に相手の電話番号が表示されます。

オート 0' 01

3 子機2のマイクに向かって話す

- ・3分間通話できます。通話が3分を超えると「ピー・ピピピピ」という警告音が鳴ります。

3分以上、通話を続けるときは

4 ^{スピーカホン}を押す

- ・何もしないと、5秒後に切れます。

通話を終わるときは

5 ^{15秒ダイヤル}を押す

- ・通話が終わると、ノンタッチスピーカーホンの設定は解除されます。

2' 11

お知らせ

- 3分通話しないうちに相手が切ったときは「ツー・ツー…」という音のあと、自動的にこちらも切れます。
- 子機2を置いたままでは話しにくいときは子機2を充電器から取り上げて話すこともできます。通話が終わったら、子機2を充電器に置きます。
- 1時間以上、電話がかかってこないときはノンタッチスピーカーホンの設定は解除され「ユウセン チャクシン」(149ページ)になります。

通話の相手に待ってもらおう (保留)

通話中、相手の方に待ってもらおうときは、保留メロディーを流します。保留メロディーが流れている間、こちらの声は聞こえません。

保留メロディーの種類は10種類あり、選ぶことができます。ただし、親機、子機1、2で別々の保留メロディーにすることはできません。お買い上げ時、保留メロディーは「アシブエノオドリ」に設定されています。

■ 保留メロディーを流す

親機



通話中に

1 を押す

- ・スピーカーから保留メロディーが流れ、表示窓に「ホリュウ」と点滅表示されます。

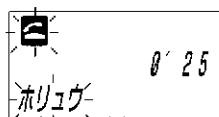

2 子機1を親機に置く

- ・子機1を置いて置かなくてもかまいません。
- ・ を押したあと、子機1を置いて置いても電話は切れません。

ふたたびお話しするときは

3 子機1を親機から取り上げる

(スピーカーホン通話のときは を押す)

- ・保留メロディーがとまり、通話ができます。
- ・手順2で子機1を置かない場合やスピーカーホン通話のときは、 を押しても通話ができます。

通話が終わったら

4 子機1を親機に置く

(スピーカーホン通話のときは を押す)

お知らせ

- 親機で保留して、子機1、2で電話に出るときは57ページをご覧ください。

子機1

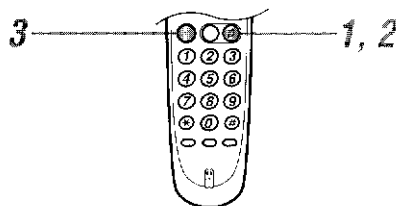

通話中に

1 を押す

- ・保留メロディーが流れ、外線ボタンが点滅します。
- ・ を押したあと、子機1を親機に置いて置いても電話は切れません。親機に置くと、親機から保留メロディーが流れます。

ふたたびお話しするときは

2 を押す

- ・保留メロディーがとまり、通話ができます。
- ・手順1で子機1を親機に置いた場合は、 を押さずに子機1を取り上げます。

通話が終わったら

3 子機1を親機に置くか、 を押す

お知らせ

- 子機1で保留して、親機で電話に出るときは58ページをご覧ください。

子機2

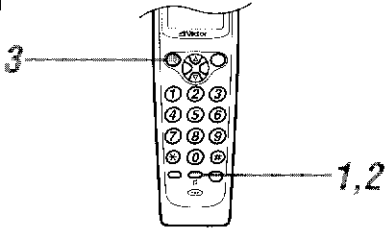

通話中に

1 電話機を押す

- ・保留メロディーが流れ、表示窓に「ホリュウ」と点滅表示されます。
- 0' 25
 ホリュウ
- ・外線ボタンが点滅します。
 - ・電話機を押したあと、子機2を充電器に置いてても電話は切れません。充電器に置くと、親機から保留メロディーが流れます。

ふたたびお話しするときは

2 電話機を押す

- ・保留メロディーがとまり、通話ができます。
- 0' 35
- ・手順1で子機2を充電器に置いた場合は、電話機を押さずに子機2を取り上げます。

通話が終わったら

3 子機2を充電器に置くか、^{15再ダイヤル}を外線を押す

お知らせ

- 子機2で保留して、親機で電話に出るときは58ページをご覧ください。

■ 保留メロディーの種類を変える

親機

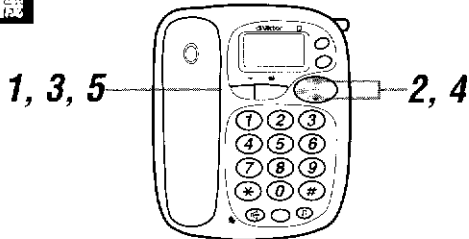

注意

子機で保留メロディーを変えることはできません。
親機で保留メロディーを変えると、子機1, 2の保留メロディーも同じものになります。

- 1** 子機1を親機に置いたままで(機能登録)を押す

デンクチョコ トウロク
ノコリ200ケン

- 2** (↑)で「ホリュウ キリカエ」を選ぶ

再ダイヤルを押すと、早く見
つかります。

ホリュウ キリカエ

- 3** (機能登録)を押す

現在、設定されている保
留メロディーの種類が表
示されます。

ホリュウ キリカエ
アジバ エノオドリ

- 4** (↑)で保留メロディーの種類を選ぶ

電話帳再ダイヤルを押すことに、保留メロディーの確
認ができます。

保留メロディーを選んだら

- 5** (機能登録)を押す

これで保留メロディーが設定されました。
「ピー」音のあと、選んだ保留メロディーが流
れます。

お知らせ

●メロディーの種類について

呼出し音(46ページ)のメロディーと保留メロ
ディーの種類は同じです。

- 1: あし笥の踊り(チャイコフスキー)
- 2: アベマリア(グノー)
- 3: エリーゼのために(ベートーベン)
- 4: 四季 春(ヴィヴァルディ)
- 5: 四季 冬(ヴィヴァルディ)
- 6: 主よ人の望の喜びよ(バッハ)
- 7: 展覧会の絵(ムソルグスキー)
- 8: トレバーク(チャイコフスキー)
- 9: ハンガリー舞曲第5番(ブラームス)
- 10: メヌエット(ビゼー)

親機と子機の連携プレー

親機のスピーカホンと子機で内線通話ができます。また、親機（または子機）が外線と通話中に、その通話を子機（または親機）に回すことができます。

TN-FX502の場合、親機から子機1を取り上げて、子機2と内線通話することはできません。子機1と子機2では、一方からのメッセージを聞くことはできますが、会話はできません。

この章のもくじ

親機と子機で話す(内線通話)	54
■親機から子機を呼出して話す	54
■子機から親機を呼出して話す	55
■内線通話中に電話がかかってきたら	56
保留した電話を親機や子機にまわす(保留転送)	57
■親機から子機にまわす	57
■子機から親機にまわす	58
離れた親機や子機に電話をまわす(外線転送)	59
■親機から子機にまわす	59
■子機から親機にまわす	60
別売りの子機を増設する	62
■子機を増設するとできること	62
■増設できる子機	62
■子機が複数台登録されているときの内線操作	63
子機から子機へメッセージを伝える (子機間メッセージ転送)	64

親機と子機で話す (内線通話)

子機1を親機から離れた場所に置いているとき、親機から子機を呼出したり、子機から親機を呼出したりして、話すことができます。これを内線通話といいます。親機はスピーカーホンでお話します。子機1は待受け状態にしておきます。NTTの電話回線は使わず、家庭内で通話するため、電話料金はかかりません。

■ 親機から子機を呼出して話す

親機

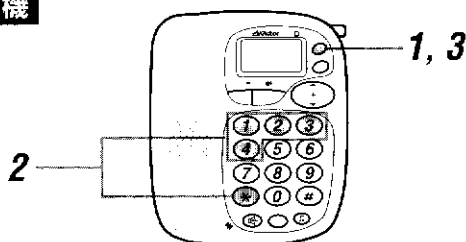

1 グループ 内線 を押す

子機が複数台あるとき

2 呼出す子機の内線番号を押す

点滅しているダイヤルボタンのどれかを押します。

- ①: 子機1 ④: 子機4
- ②: 子機2 * : すべての子機
- ③: 子機3

外線の呼出し音とは異なる、「ピロピロ…」という音が鳴ります。

子機が出たら、親機のマイクに向かってお話しができます。

11/05 13:55
→コキ1-ヨビダシ

(子機1の例)

内線通話をやめるときは

3 グループ 内線 を押す

子機1

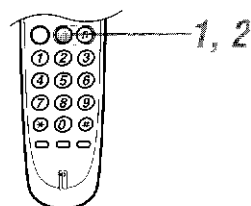

「ピロピロ…」という呼出し音が鳴ったら

1 内線 を押す

- ・親機とお話しをします。
- ・内線ボタンが点灯します。

内線通話をやめるときは

2 内線 を押す

子機2

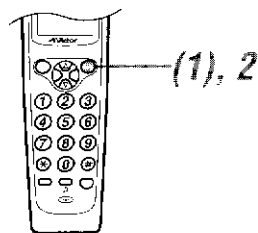

「ピロピロ…」という呼出し音が鳴ったら

1 子機2を充電器から取り上げる (待受け状態のときは グループ 内線 を押す)

- ・親機とお話しをします。
- ・内線ボタンが点灯します。

ナイセン

内線通話をやめるときは

2 子機2を充電器に置くか、グループ 内線 を押す

お知らせ

●子機が1台のみのときは

手順2は必要ありません。グループ 内線 を押すだけで、子機が呼出せます。

■ 子機から親機を呼出して話す

子機1

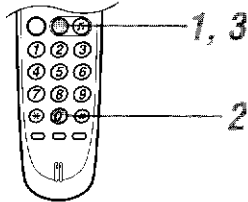

1 内線を押す

子機が複数台あるときは

2 親機の内線番号①を押す

- ・外線の呼出し音とは異なる、「ピロピロ…」という音が鳴ります。
- ・親機が出たら、お話しができます。

内線通話をやめるときは

3 内線を押す

親機



1, 2

「ピロピロ…」という呼出し音が鳴ったら

1 15再ダイヤルを押す

- ・子機とお話しをします。

11/05 13:55
コキ→ ナイセン

内線通話をやめるときは

2 15再ダイヤルを押す

親機と子機の
連携プレー

子機2

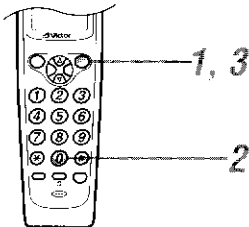

1 子機2を充電器に置いたままでグループ内線を押す

子機が複数台あるとき

2 親機の内線番号①を押す

- ・外線の呼出し音とは異なる、「ピロピロ…」という音が鳴ります。
- ・子機2を充電器から取り上げ、親機が出たら、お話しができます。

ナイセン ヨビダシ

内線通話をやめるときは

3 子機2を充電器に置くか、グループ内線を押す

お知らせ

- 子機が1台のみのときは
子機の手順2は必要ありません。内線を押すだけで親機が呼出せます。
- スピーカーホンで内線通話するときは
子機2の手順2で充電器に置いたまま、親機が出たら、お話しができます。

内線通話中に電話がかかってくると、外線の出出し音が鳴り、内線通話が切れます。

■ 内線通話中に電話がかかってきたら

親機

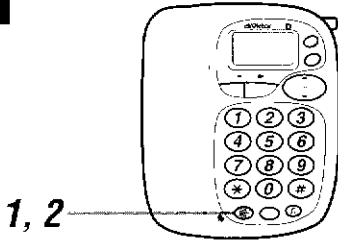

内線通話が切れて、外線の出出し音が鳴ったら

1 ^{15再ダイヤル}  を押す

・外線の人と通話できます。



通話が終わったら

2 ^{15再ダイヤル}  を押す

子機1

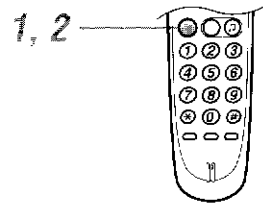

内線通話が切れて、外線の出出し音が鳴ったら

1 ^{外線}  を押す

・外線の人と通話できます。

通話が終わったら

2 ^{外線}  を押す

子機2

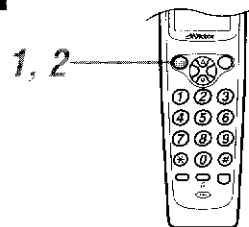

内線通話が切れて、外線の出出し音が鳴ったら

1 ^{15再ダイヤル} ^{外線}  を押す

・外線の人と通話できます。

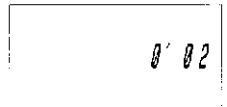

通話が終わったら

2 子機2を充電器に置くか、^{15再ダイヤル} ^{外線}  を押す

保留した電話を親機や子機にまわす (保留転送)



親機で保留した外線との通話を、子機で保留解除してお話しをすることができます。この逆で、子機で保留した外線との通話を、親機で保留解除してお話しすることもできます。

■ 親機から子機にまわす

親機

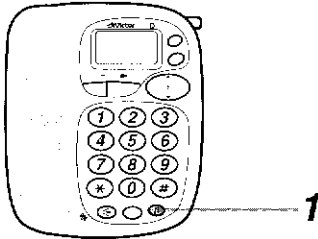

親機のスピーカーホンで通話中のとき

1 を押す

- ・保留メロディーが流れます。

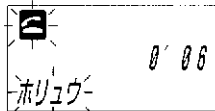

2 子機のところへ行く

- ・子機 1 または 2 の手順 1へ進みます。

子機 1

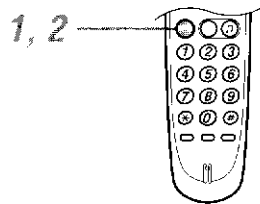

親機で保留中のとき

1 を押す

- ・保留が自動的に解除され、外線の人とお話できます。

通話が終わったら

2 を押す



下記は、TN-FX502 または 子機を着設した場合にできる操作です。TN-FX501 の場合はできません。

親機

子機 1



親機で子機 1 を取り上げて通話中のとき

1 を押す

- ・保留メロディーが流れます。

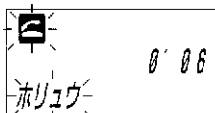

2 子機 1 を置く

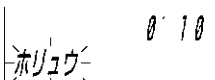

3 子機 2 のところへ行く

- ・子機 2 の手順 1へ進みます。

子機 2

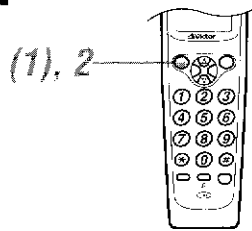

親機で保留中のとき

1 子機 2 を充電器から取り上げる
(待受け状態のときは を押す)

- ・保留が自動的に解除され、外線の人とお話できます。

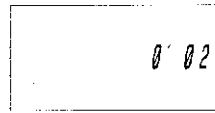

通話が終わったら

2 子機 2 を充電器に置くか、 を押す



子機 2 の手順 1 で を押すと、スピーカーホンでお話しができます。

親機と子機の
連携プレー

■ 子機から親機にまわす

子機1

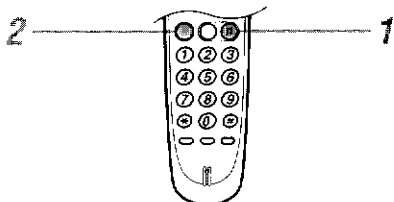

子機1で通話中のとき

- 1 **1**を押す
・保留メロディーが流れます。

- 2 **外線**を押す
・**15再ダイヤル**を押しても、電話は切れません。

- 3 親機のところへ行く
・親機の手順1へ進みます。

親機

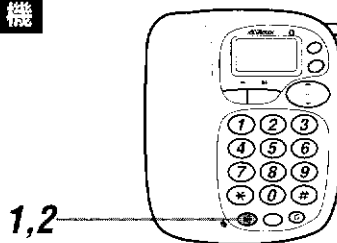

子機1または2で保留中のとき

- 1 **15再ダイヤル**を押す
・保留が自動的に解除され、親機のマイクに向かって話すと、外線の人とお話しができます。

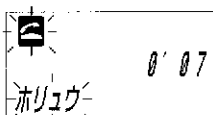

通話が終わったら

- 2 **15再ダイヤル**を押す

子機2

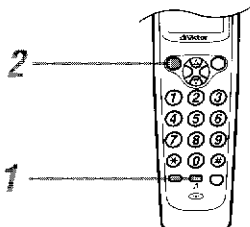

子機2で通話中のとき

- 1 **15再ダイヤル**を押す
・保留メロディーが流れます。
-
- 2 子機2を充電器に置くか、**15再ダイヤル**を押す
・保留中に充電器に置いたり**15再ダイヤル**を押したりしても、電話は切れません。
-
- 3 親機のところへ行く
・親機の手順1へ進みます。



下記は、TN-FX502または子機を増設した場合にはできる操作です。TN-FX501の場合にはできません。

親機

子機1



子機2で保留中のとき

- 1 子機1を親機から取り上げるか、**15再ダイヤル**を押す
・保留が自動的に解除され、子機1を持って、外線の人とお話しができます。

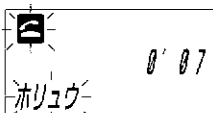

通話が終わったら

- 2 子機1を親機に置くか、**15再ダイヤル**を押す

離れた親機や子機に電話をまわす (外線転送)



外線の人と通話中に、内線で呼出してから、外線の人との通話を転送します。親機と子機が離れているときに便利な方法です。

■ 親機から子機にまわす

親機

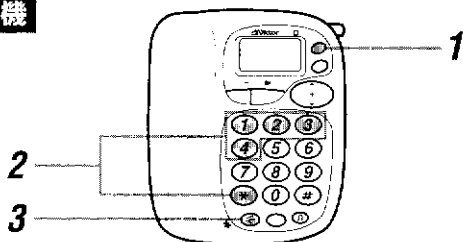

親機のスピーカーホンで通話中に

1 グループ内線を押す

子機が複数台あるとき

2 呼出す子機の内線番号を押す

・点滅しているダイヤルボタンのどれかを押します。

- ① : 子機 1 ④ : 子機 4
- ② : 子機 2 * : すべての子機
- ③ : 子機 3

・「ピロピロ…」という音が鳴り、子機を呼出します。

・外線の人には保留メロディーが流れます。

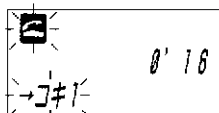

(子機 1 の例)

子機が出たら

3 電話をまわすことを伝え、15再ダイヤル を押す

・子機と外線で、お話しができます。

お知らせ

- 子機の人が出ないときはもう一度 グループ内線を押すと、親機と外線でお話しができます。
- 子機が 1 台のみのときは手順 2 は必要ありません。グループ内線を押すだけで、子機が呼出せます。

子機 1

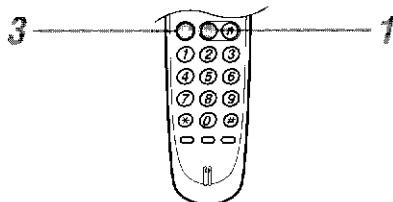

「ピロピロ…」という呼出し音が鳴ったら

1 グループ内線を押す

・親機とお話をします。

親機の グループ内線を押したら

2 外線と通話する

・子機 1 と外線で、お話しができます。

通話が終わったら

3 外線を押す

子機 2

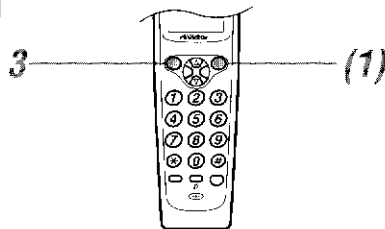

「ピロピロ…」という呼出し音が鳴ったら

1 子機 2 を充電器から取り上げる

(待受け状態のときは

グループ内線を押す)

ナイセン

親機の グループ内線を押したら

2 外線と通話する

・子機 2 と外線で、お話しができます。

通話が終わったら

3 子機 2 を充電器に置か、15再ダイヤル 外線を押す

親機と子機の
連携プレー

■ 子機から親機にまわす

子機1

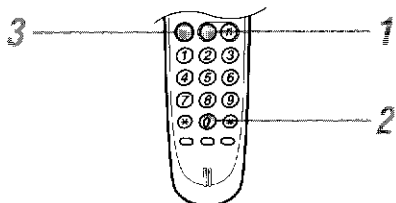

子機1で通話中に

1 **内線**を押す

子機が複数台あるとき

2 親機の内線番号①を押す

- ・「ピロピロ…」という音が鳴り、親機を呼出します。
- ・外線の人には保留メロディーが流れます。

親機が出たら

3 電話をまわすことを伝え、**外線**を押す

- ・親機と外線で、お話しができます。

子機2

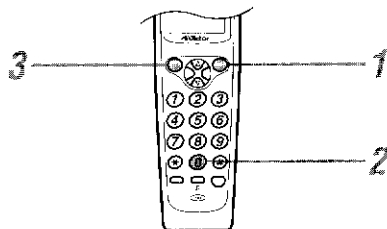

子機2で通話中に

1 **グループ内線**を押す

子機が複数台あるとき

2 親機の内線番号①を押す

- ・「ピロピロ…」という音が鳴り、親機を呼出します。
- ・外線の人には保留メロディーが流れます。

親機が出たら

3 電話をまわすことを伝え、子機2を充電器に置くか**5再ダイヤル外線**を押す

- ・親機と外線で、お話しができます。

お知らせ

●親機の人が出ないときは

もう一度**内線**や**外線**を押すと、子機と外線でお話しができます。

●子機が1台のみのときは

子機1の手順2は必要ありません。**外線**を押すだけで、親機が呼出せます。

ナイセンヨビダシ

0'02

親機

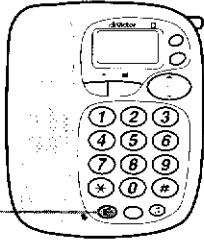

1, 3

「ピロピロ…」という呼出し音が鳴ったら

1 ^{15回ダイヤル}  を押す

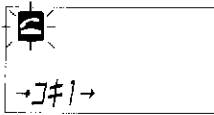

子機が切ったら

2 外線と通話する

親機と外線で、お話しを
します。

0' 02

通話が終わったら

3 ^{15回ダイヤル}  を押す

親機と子機
の
連携
し
方

別売りの子機を増設する

■ 子機を増設するとできること

子機を増設すると、次のようなことができます。

- ・子機から子機に電話を転送する（子機間メッセージ転送）ことができます。（64 ページ）
- ・親機から子機を指定して、内線通話ができます。（59 ページ）

■ 増設できる子機

● 型名

TN-C55-S（シルバー）、TN-C55-G（アイスグリーン）（TN-FX501、TN-FX502 の専用子機です）

● 台数

TN-FX501 の場合 : 3 台まで増設できます。子機 2～子機 4 になります。

TN-FX502 の場合 : 2 台まで増設できます。子機 3～子機 4 になります。

● お買い求めになる場合は

本機をお買い上げの販売店でお求めください。

● お使いになる前に

増設子機と親機に対し、識別番号(IDコード)を登録する必要があります。詳しくは、お買い上げの販売店にお問い合わせください。

● 使いかたは

本機の取扱説明書と増設子機の取扱説明書をご覧ください。

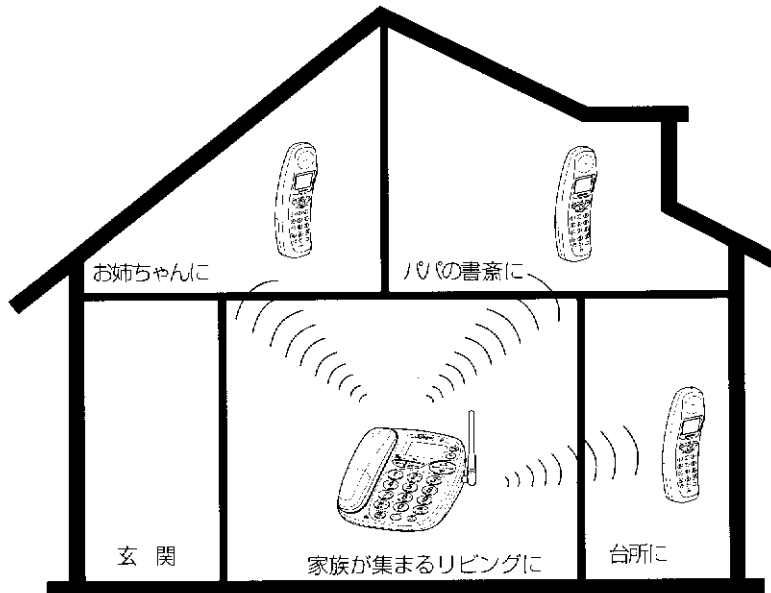

■ 子機が複数台登録されているときの内線操作

子機が増設されている場合、内線通話（54、55ページ）、外線転送（59、60ページ）の操作が少し異なります。

●子機から親機への内線操作

親機の内線番号は「0」です。

		子 機 の 操 作				
内 線 通 話	待受け状態で	グループ 内線	20秒以内に	記録ボタン 0	⇒ 呼出し音が鳴り、 親機が出たら ⇒	内線通話 (用件を話す)
外 線 転 送	外の人と通話中に	グループ 内線	20秒以内に	記録ボタン 0	⇒ 呼出し音が鳴り、 親機が出たら ⇒	電話をまわす ことを伝える ⇒

親機と子機の
連携フロー

●親機から子機への内線操作

増設子機の内線番号は「2」～「4」です。親機の^{ダイヤルボタン}を押したあと^{グループ}を押すと、呼出しできる内線番号と同じダイヤルボタンのランプが点滅します。

例：②が点滅したとき…子機2を呼出することができます。

④が点滅したとき…すべての子機を呼出し、どの子機でも受けることができます。

		親 機 の 操 作				
内 線 通 話		グループ 内線	30秒以内に	① ② ③ ④ または *	⇒ 呼出し音が鳴り、 子機が出たら ⇒	内線通話 (用件を話す)
外 線 転 送	外の人と通話中に	グループ 内線	60秒以内に	① ② ③ ④ または *	⇒ 呼出し音が鳴り、 子機が出たら ⇒	電話をまわす ことを伝える ⇒ 15再ダイヤル

子機から子機へメッセージを伝える(子機間メッセージ転送)

応用

内線で呼出してメッセージを伝えてから、外線の人との通話をまわします。(子機間メッセージ転送)
子機同士が離れているときに便利な方法です。

注意 メッセージは、相互に会話するのではなく、一方的に伝えるだけです(最長20秒間)。

例：子機1から子機2にまわす

子機1

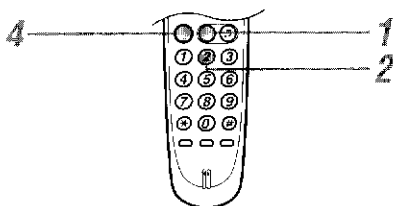

子機1で外線と通話中に

1 (内線)を押す

親機の表示窓に、呼出せる電話機の内線番号が点滅します。

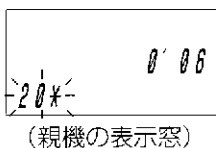

2 ②(呼出す子機の内線番号)を押す

・「ピロピロ…」という音が鳴り、子機2を呼出します。
・外線の人には保留メロディーが流れます。

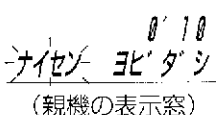

子機2が出たら

3 電話をまわすことを伝える(20秒以内)

・一方的に伝えるだけで、子機2との会話はできません。
(子機間メッセージ転送)

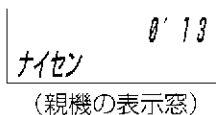

〇〇さんから電話よ。そっちでとってね。

4 子機1を親機に置くか、(外線)を押す

・子機2と外線でお話ができます。

子機2

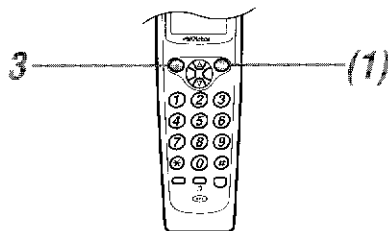

「ピロピロ…」という呼出し音が鳴ったら

1 子機2を充電器から取り上げる(待受け状態のときは(グループ内線)を押す)

・子機1からのメッセージを聞きます。子機2からお話することはできません。

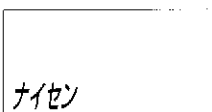

子機1が切れたら

2 外線と通話する

・子機2と外線で、お話しができます。

0'06

通話が終わったら

3 子機2を充電器に置くか、(5再ダイヤル)を押す



ちょっとひと言

外線と通話中でなくても、この方法で一方的にメッセージを伝えることができます。

お知らせ

●子機2の人が出ないときはもう一度(内線)を押すと、子機1と外線でお話ができます。

Myボタンとらくらく電話帳の使いかた

Myボタンには、自分で電話番号を登録することができます。よく使う電話番号を登録すると、ワンタッチダイヤルとして利用できます。

らくらく電話帳は、親機と子機2に別々にあります（子機1にはありません）。親機は200件分、子機2は100件分の名前と電話番号を、4組までのグループに分けて登録することができます。親機の電話帳を子機2にコピーすることができるため、まず親機の電話帳の登録をすることをおすすめします。

この章のもくじ

Myボタンの使いかた	66
■ Myボタンに電話番号を登録する	66
■ Myボタンで電話をかける	67
電話帳の使いかた	68
■ 電話帳に登録すると、電話をかけるときに便利	68
■ 電話帳とナンバー・ディスプレイを組み合わせると、 電話を受けるときに便利	69
■ 電話帳登録の流れ	70
電話帳の登録	71
■ 電話帳に登録する(ナンバー・ディスプレイを利用しない場合)	71
■ 電話帳に登録する(ナンバー・ディスプレイを利用する場合) ...	73
■ 文字の入力のしかた	76
■ 文字の修正のしかた	77
親機の電話帳を子機2にコピーする(電話帳転送)	78
■ 電話帳をすべてコピーする(一斉転送)	78
■ 電話帳を一件ずつコピーする(個別転送)	79
電話帳から電話をかける	80
■ マルチファンクションボタンで探して電話をかける ...	80
■ グループで探して電話をかける	81
■ 名前で探して電話をかける	82
電話帳の内容の確認	84
電話帳の変更／削除	85
■ 電話帳の内容を変更する	85
■ 電話帳の内容を削除する	89
■ 同じ名前で別の電話番号を登録する	90
■ 同じ電話番号を別の名前で登録する	91



Myボタンの使いかた

お買い上げ時、親機のMy^{マイ}と子機2のMy^{マイ}には「184」の番号が登録されています(101 ページ)が、これ以外の電話番号を登録することもできます。よく使う電話番号を登録すると、ワンタッチダイヤルとして利用できます。

■ Myボタンに電話番号を登録する

親機



- 子機1を親機に置いたままで^(機能登録)を押す
 デンワチョウ トウロク
ノゾリ120ケン
- ⊕で「オコノミ トウロク」を選ぶ
 電話帳を押すと、早く見つけられます。
オコノミ トウロク
- ^(機能登録)を押す
 表示窓に、登録されている番号が表示されます。
オコノミ
11'ノゾリ'ウノトウロク
- ①~⑦で、登録する番号を入力する(16ケタまで)
オコノミ
012345XXXX
- ^(機能登録)を押す
 これで、My^{マイ}に電話番号が登録されました。
トウロクシマシタ

子機2

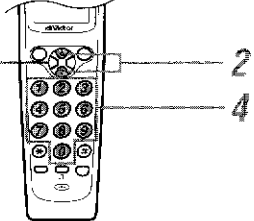

- 子機2を充電器に置いたままか待受け状態で、^(機能登録)を押す
 デンワチョウ トウロク
ノゾリ 85ケン
- ⊕で「オコノミ トウロク」を選ぶ
 ⊕を押すと、早く見つけられます。
オコノミ トウロク
- ^(機能登録)を押す
 表示窓に、登録されている番号が表示されます。
オコノミ
11'ノゾリ'ウノトウロク
- ①~⑦で、登録する番号を入力する(16ケタまで)
オコノミ
012345XXXX
- ^(機能登録)を押す
 これで、My^{マイ}に電話番号が登録されました。
トウロクシマシタ

■ My ボタンで電話をかける

親機



1 子機1を親機に置いたままで ^{キャッチ} My を押す

012345XXXX

「184」のような番号を登録した場合は

● ①¹⁷～②⁰⁷で相手の電話番号をダイヤルする

電話帳再ダイヤルを押して、電話帳から選んでもかまいません。

2 子機1を親機から取り上げる

通話が終わったら

3 子機1を親機に置く

子機2

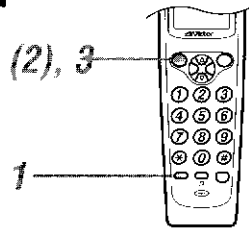

1 子機2を充電器に置いたままで ^{My} キャッチ を押す

(待受け状態のときも ^{My} を押す)

012345XXXX

「184」のような番号を登録した場合は

● ①¹⁷～②⁰⁷で相手の電話番号をダイヤルする

電話帳再ダイヤルを押して、電話帳から選んでもかまいません。

2 子機2を充電器から取り上げる

(待受け状態で操作したときは ^{15再ダイヤル} 15 を押す)

通話が終わったら

3 子機2を充電器に置くか、^{15再ダイヤル} 15 を押す

My ボタンと My 電話帳の使いかた

お知らせ

● 確認ダイヤル(135ページ)を解除しているときは子機2の ^{My} ボタンは使えません。

電話帳の使いかた

■電話帳に登録すると、電話をかけるときに便利

電話帳に登録した人に電話をかけるとき、次の3種類の方法があります。

●50音順に表示して探し、電話をかける

親機

マルチファンクションボタンの^{電話帳}を押します。(80ページ)

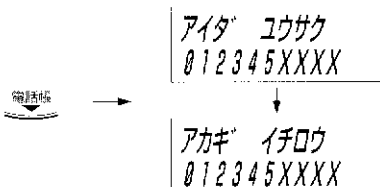

子機2

マルチファンクションボタンの[▽]を押します(80ページ)。

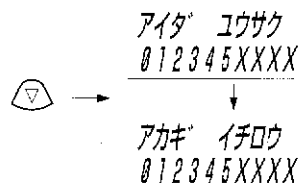

●グループ別に見つけて、電話をかける

電話帳に登録するとき、グループを選んでおく必要があります。

例：♥…親しい友人 ♣…家族、親せき ◆…会社関係 ♠…公共施設

親機

グループを選んでから、^{電話帳}または^{再ダイヤル}を押します(81ページ)。

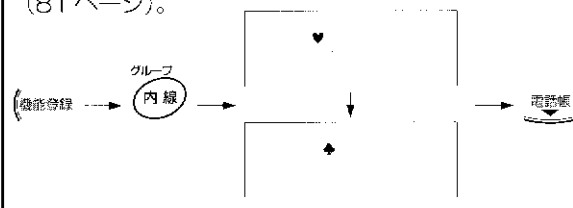

子機2

グループを選んでから、[▽]または^{カナ/英}を押します(81ページ)。

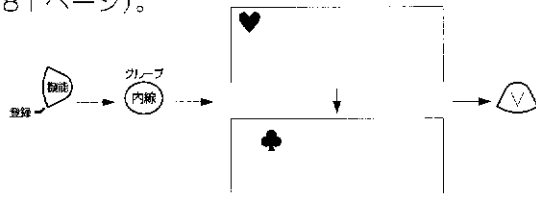

●名前の最初の文字で探して、電話をかける

親機

名前の最初の文字を入力してから、^{電話帳}または^{再ダイヤル}を押します(82ページ)。

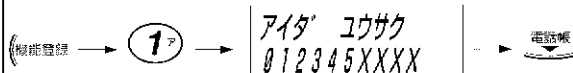

子機2

名前の最初の文字を入力してから、[▽]または^{カナ/英}を押します(83ページ)。

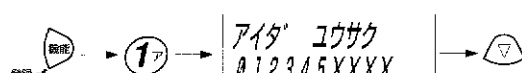

お知らせ

●お買い上げ時に登録されている電話番号

親機には、あらかじめ次の5件が登録されています。

^{再ダイヤル}を押すと、再ダイヤル(132ページ)の次に表示されます。

*デンボウ 115 *ジホウ 117 *テンキヨホウ 177
*バンゴウアンナイ 104 *メイワク オコトワリ 144

このほかに、電話帳に200件登録できます。この5件の登録を削除することはできません。

なお、「メイワク オコトワリ144」(送感おことわりサービス)を利用するには、NTTとの契約が必要です。詳しくは、局番なし「116番」または、お近くのNTT支店・営業所の窓口へお問い合わせください。

■ 電話帳とナンバー・ディスプレイを組み合わせると、電話を受けるときに便利

ナンバー・ディスプレイを利用すると、電話帳に登録した人から電話がかかってきたとき、次のような方法で知らせてくれます。

● ダイヤルボタンの光りかた（光コール）で知らせる

親機のダイヤルボタンの光りかたが変わります。（ルーレットコールともいいます）
光コールをやめることもできます（143ページ）。

電話帳に登録していない人から
外周が時計回りに光ります。

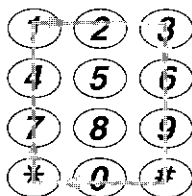

電話帳に登録した人から
ジグザグに光ります。
電話帳に登録した名前も表示します。

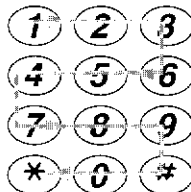

さらに、電話帳に登録するときにあらかじめ
設定しておくと、次のような方法で知らせてくれます。

* ナンバー・ディスプレイ
については93ページを
ご覧ください。

● グループごとに表示して知らせる

グループ分け

グループ分けしておくで、親機ではグループごとに異なる光コールで知らせてくれます。子機2は、表示窓にグループが表示されます。

● 親機だけ鳴らしたり、いつもとは違う呼出し音を鳴らしたりする

ダイレクト着信

アカギさんからかかってきたら親機だけ鳴らす、イトウさんからかかってきたら子機だけ鳴らすなど、どの電話機に着信するかが設定できます（74ページ）。

鳴り分け

アカギさんからかかってきたら、ふだんの呼出し音とは異なり、「エリーゼのために」を鳴らす、といった設定ができます（74、75ページ）。

● 受けたくない人の電話は呼出し音が鳴らないようにする

ブラックリスト拒否

迷惑電話がかかってきた場合、かけてきた相手の電話番号も表示窓に表示されますので、電話帳にブラックリスト登録しておきましょう（73、104ページ）。その人からかかってきたら、メッセージを流して接続を拒否しますので、呼出し音も鳴りません（98ページ）。

● その他の便利な使いかた

留守転送

留守番時に録音された用件の転送先は、2ヶ所登録できます。アカギさんからの場合は転送先1、イトウさんからの場合は転送先2などと、電話帳で設定しておけば、用件が録音された時点で転送してくれます（73、126ページ）。

例：転送先1＝会社の電話へ 転送先2＝携帯電話へ

おやすみ番着信

おやすみ番に設定しているときは、呼出し音は鳴りません。ただし、指定したグループの人からかかってきたときだけは呼出し音が鳴るように設定できます（118ページ）。

■ 電話帳登録の流れ

たとえば「アカギイチロウ」さんを登録するときの流れを説明します。

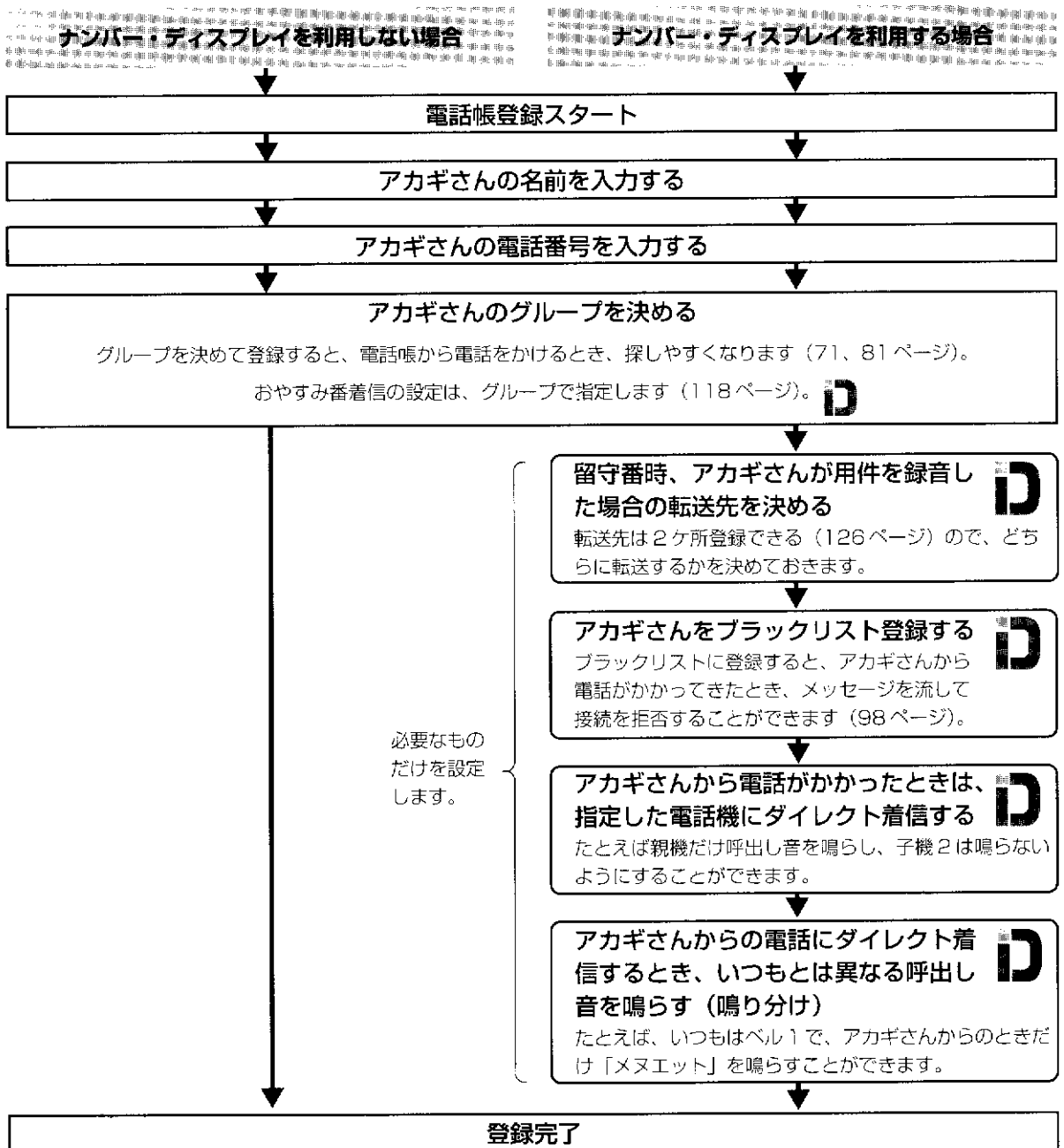

お知らせ

- 親機の電話帳と同じ内容の子機にも登録するときは
親機の電話帳の内容を子機2の電話帳にコピーすることができます (78 ページ)。まず、親機の電話帳の登録から始めることをおすすめします。



電話帳の登録

電話帳には名前、電話番号のほか、グループも登録できます。

■ 電話帳に登録する(ナンバー・ディスプレイを利用しない場合)

親機

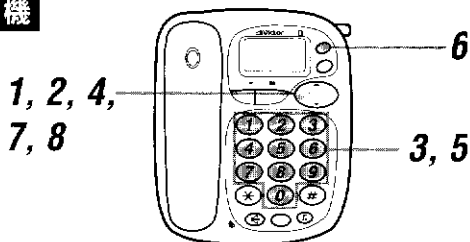

1 子機1を親機に置いたままで**機能登録**を押す

デンワチョウ トウロク
ノリ200ケン

2 **機能登録**を押す

・名前の入力ができる状態になります。

ア
チマエノトウロク

3 **1**~**0**で名前を入力する(12ケタまで)

・文字の入力のしかたは76ページをご覧ください。

アカギ タロウ

4 **機能登録**を押す

・電話番号が入力できる状態になります。

アカギ タロウ
012345XXXX

5 **1**~**0**で、電話番号を市外局番から入力する(16ケタまで)

・12ケタを超えたときはスクロール表示されます。

アカギ タロウ
012345XXXX

グループを選ぶとき

6 **内線**を押して、グループを選ぶ

・**内線**を押すごとに選べます。



・「表示なし」は、グループを指定せずに登録します。

7 **機能登録**を押す

・確認のメッセージが表示されます。

トウロクシマス
ヨロシイデスカ?

8 **機能登録**を押す

・これで、電話帳に名前と電話番号が(指定した場合はグループも)登録されました。

トウロクシマス
ノリ199ケン

・登録した名前と電話番号が表示されます。



手順1~8をくり返して、ほかの人も登録してください。なお、お買い上げ時、200人分の電話帳とは別に、天気予報、時報など5種類の電話番号が登録されています(68ページ)。

お知らせ

- 名前や電話番号を間違えたときは
名前(手順3)や電話番号(手順5)を間違えたときは、**0**を押して消し、入力し直します。**0**を2秒以上押すと、名前または電話番号の1行が一度に消えます。
- 同じ名前で別の電話番号を登録したり、同じ電話番号を別の名前で登録したりするとき
90、91ページをご覧ください。

My ボタンを押すと電話帳の使いかた

子機2

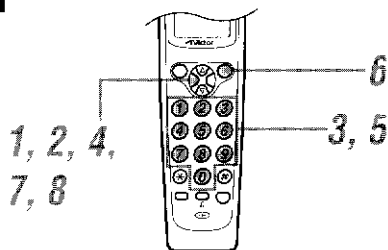

1 子機2を充電器に置いたままか、待受け状態で を押す

デノワチョウ トウロク
ノコリ100ケン

2 を押す

- ・名前の入力ができる状態になります。

カ
マエノトウロク

3 (1)~ (0)で、名前を入力する
(12ケタまで)

- ・文字の入力のしかたは76ページをご覧ください。

アカギ タロウ

4 を押す

- ・電話番号が入力できる状態になります。

アカギ タロウ
ハンゴウノトウロク

5 (1)~ (0)で、電話番号を市外局番から入力する(16ケタまで)

- ・12ケタを超えたときはスクロール表示されます。

アカギ タロウ
012345XXXX

グループを選ぶとき

6 を押して、グループを選ぶ

- ・ を押すことに選べます。

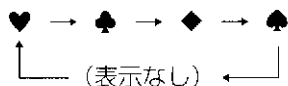

- ・「表示なし」は、グループを指定せずに登録します。

7 を押す

- ・確認のメッセージが表示されます。

トウロクシマス
ヨロシイデスカ?

8 を押す

- ・これで、電話帳に名前と電話番号が(指定した場合はグループも)登録されました。
- ・残り件数(あと何件登録できるか)、登録した名前と電話番号が順に表示されます。

トウロクシマシタ
ノコリ99ケン



手順1~8をくり返して、ほかの人も登録してください。

お知らせ

- 名前や電話番号の入力を間違えときは
名前(手順3)や電話番号(手順5)を間違えたときは、 を押して消し、入力し直します。 を2秒以上押すと、名前または電話番号の1行が一度に消えます。
- 同じ名前で別の電話番号を登録したり、同じ電話番号を別の名前で登録したりするとき
90、91ページをご覧ください。

ナンバー・ディスプレイを利用する場合、電話帳には名前、電話番号、グループを登録するほかに、次のような設定もできます。

- ・ 外出しているときに転送先で受ける（転送先指定）
- ・ 着信を拒否したい人をブラックリスト*1に登録する
- ・ 親機だけ（または子機だけ）呼出し音を鳴らす（ダイレクト着信）
- ・ 着信時の呼出し音を指定する（鳴り分け）

■ 電話帳に登録する（ナンバー・ディスプレイを利用する場合）

親機

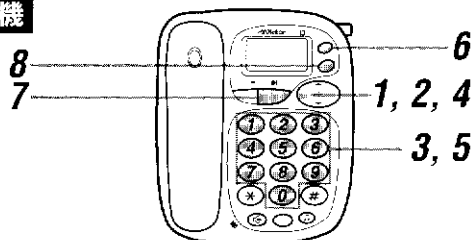

注意 * 電話番号を市外局番から登録していないと、ナンバー・ディスプレイを利用するとき下記の機能が動作しません。

- ・ 電話帳に登録した人の名前を表示する(95ページ)
- ・ 鳴り分け (69ページ)
- ・ ダイレクト着信 (69ページ)
- ・ ブラックリスト拒否 (98ページ)
- ・ おやすみ番着信 (118ページ)

1 子機 1 を親機に置いたままで**機能登録**を押す

デ ソフチョウ トウロク
ノコリ200ケン

2 **機能登録**を押す

- ・ 名前の入力ができる状態になります。

カ
ナマエノトウロク

3 **1**～**0**で名前を入力する
(12ケタまで)

- ・ 文字の入力のしかたは76ページをご覧ください。

アカギ タロウ

4 **機能登録**を押す

- ・ 電話番号が入力できる状態になります。

アカギ タロウ
デ ソフチョウ トウロク

5 **1**～**0**で、電話番号を市外局番から入力する (16ケタまで)

- ・ 12ケタを超えたときはスクロール表示されます。

アカギ タロウ
012345XXXX

グループを選ぶとき

6 **グループ**を押して、グループを選ぶ

- ・ **内線**を押すことに選べます。

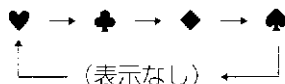

- ・ 「表示なし」は、グループを指定せずに登録します。

留守番の場合の転送先を選ぶとき

7 **留守**を押して、転送先を選ぶ

- ・ **留守**を押すことに選べます。

転送先1 ↔ 転送先2

着信を拒否したい人として登録するとき (ブラックリスト)

8 **My**を押して、ブラックリスト登録する

- ・ 名前の左に、ブラックリストを意味する■が表示されます。

■アカギ タロウ

- ・ もう一度**My**を押すと■が消え、ブラックリスト登録は解除されます。

(次ページへ続く)

My ボタンと My 電話帳の使いかた

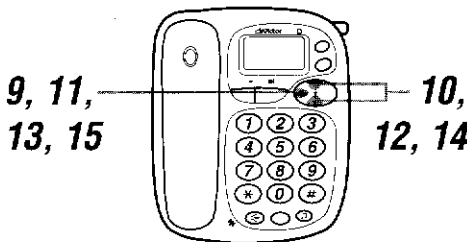

9 (機能登録)を押す

- 確認のメッセージが表示されます。
- ダイレクト着信の設定をしない場合は、手順 15へ進みます。

トウロクシマス
ヨロシイデスカ?

ダイレクト着信をするとき

10 (±)で、「シテイデンワキ トウロクシマスカ」を選ぶ

シテイデ'ソウキ
トウロクシマスカ?

11 (機能登録)を押す

シテイデ'ソウキ
スベテ

12 (±)で、呼出し音を鳴らす電話機を選ぶ

- 電話帳 再ダイヤルを押すごとに選べます。

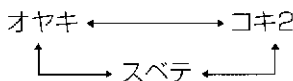

- 「コキ2」を選んだ場合は、手順 15へ進みます。

着信の呼出し音を選ぶとき (鳴り分け)

13 (機能登録)を押す

ベルシユルイ
ヒョウジ'ユン

14 (±)で、親機の呼出し音を選ぶ

- 電話帳 再ダイヤルを押すごとに選べます。

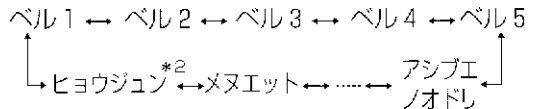

15 (機能登録)を押す

- これで、電話帳に名前と電話番号が(指定した場合はグループ、ブラックリスト登録、転送先、ダイレクト着信、鳴り分け)登録されました。
- 登録した名前と電話番号が表示されます。

トウロクシマス
ノコリ199ケン



手順 1~15 をくり返して、ほかの人も登録してください。なお、お買い上げ時、200人分の電話帳とは別に、天気予報など5種類の電話番号が登録されています(68ページ)。

*1 ブラックリストとは:

受けたくない相手を電話帳に登録し、ブラックリストと呼んでいます。いたずら電話や迷惑電話をブラックリストに登録しておく(73、104ページ)、着信が拒否できます(98ページ)。

*2 ヒョウジュンとは:

「ヨビダシキリカエ」(46ページ)で選んだ呼び出し音のことです。

お知らせ

- 名前や電話番号を間違えたときは
名前(手順 3)や電話番号(手順 5)を間違えたときは、(R)を押して消し、入力し直します。(R)を2秒以上押しすと、名前または電話番号の1行が一度に消えます。
- 電話帳に登録した人から電話がかかったとき
ナンバー・ディスプレイを利用している場合、電話帳に登録した人から電話がかかってくると、電話番号のほかに名前が表示されたり、光コールの形が変わります(94、95ページ)。
- 同じ名前で別の電話番号を登録したり、同じ電話番号を別の名前で登録したりするとき
90、91ページをご覧ください。

子機2

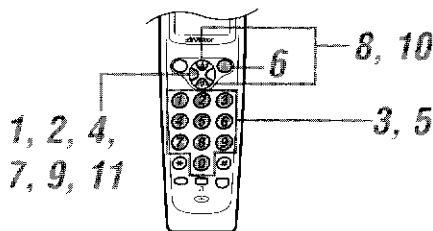

1 子機2を充電器に置いたままか待受け状態で を押す

デノクチョウ トウロク
ノリ100ケン

2 を押す

・名前の入力ができる状態になります。

チマエノトウロク

3 (1ア)～ (0フ)で、名前を入力する
(12ケタまで)

アカキ タロウ

・文字の入力のしかたは76ページをご覧ください。

4 を押す

・電話番号が入力できる状態になります。

アカキ タロウ
ハンゴウノトウロク

5 (1ア)～ (0フ)で、電話番号を市外局番から入力する
(16ケタまで)

アカキ タロウ
012345XXXX

・12ケタを超えたときはスクロール表示されます。

グループを選ぶとき

6 を押して、グループを選ぶ

・ を押すことを選べます。

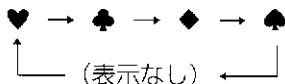

・「表示なし」は、グループを指定せずに登録します。

7 を押す

・確認のメッセージが表示されます。
・ダイレクト着信の設定をしない場合は、手順11に進みます。

トウロクシマス
ヨロシデスカ?

着信の呼出し音を選ぶとき
(鳴り分け)

8 で、「ベルシュルイ ヒョウジュン」を選ぶ

ベルシュルイ
ヒョウジュン

9 を押す

10 で、子機2の呼出し音を選ぶ

・ を押すことを選べます。

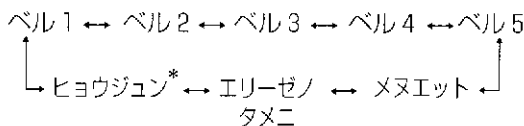

11 を押す

・これで、電話帳に名前と電話番号が(指定した場合はグループ、鳴り分けも)登録されました。

トウロクシマス
ノリ 99ケン

・残り件数(あと何件登録できるか)、登録した名前と電話番号が順に表示されます。



手順1～11をくり返して、ほかの人も登録してください。

*ヒョウジュンとは:

「ヨビダシキリカエ」(46ページ)で選んだ呼び出し音が鳴ります。

お知らせ

●名前や電話番号の入力を間違えときは

名前(手順3)や電話番号(手順5)を間違えたときは、 を押して消し、入力し直します。 を2秒以上押すと、名前または電話番号の1行が一度に消えます。

■ 文字の入力のしかた

らくらく電話帳(71ページ) やらくらくメール(139ページ) を登録するとき、ダイヤルボタンを使って文字を入力します。なお、らくらくメールの場合「アイウ・・・」などの小文字や「.+」は入力できません。

下表のように、ダイヤルボタンにそれぞれの文字が割り当てられており、ボタンを押した回数により順に文字が表示されます。

- ・カナと英数字の切り替えをするときは、次のボタンを押します。カーソルの形が変わって知らせます。

親機 を押すごとに選べます。

子機2 、 のどちらかを押すごとに選べます。

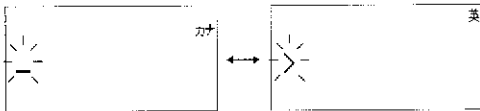
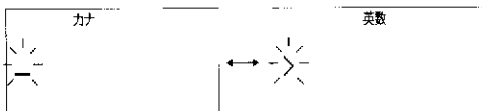

- ・1文字入力したら または を押して確定します。それから次の文字を入力します。

ダイヤルボタン	押す回数	「カナ」のとき										「英数字」のとき									
		1	2	3	4	5	6	7	8	9	10	1	2	3	4	5	6	7	8	9	10
		ア	イ	ウ	エ	オ	フ	イ	ウ	エ	オ	1	.	()	¥					
		カ	キ	ク	ケ	コ						A	B	C	2						
		サ	シ	ス	セ	ソ						D	E	F	3						
		タ	チ	ツ	テ	ト	ッ					G	H	I	4						
		ナ	ニ	ヌ	ネ	ノ						J	K	L	5						
		ハ	ヒ	フ	ヘ	ホ						M	N	O	6						
		マ	ミ	ム	メ	モ						P	R	S	7						
		ヤ	ユ	ヨ	ヤ	ユ	ヨ					T	U	V	8						
		ラ	リ	ル	レ	ロ						W	X	Y	9						
		ワ	ヲ	ン	'	'	-	?	!	&		Q	Z	0	/	*	+	=			
		_ (カーソル) を左に移動																			
		_ (カーソル) を右に移動、文字の確定																			

↑ 親機 ↑ 子機2

例：親機のダイヤルボタンで「アカギ タロウ」と入力する

押すボタン															
押す回数	1回		1回		2回		4回			1回		5回		3回	
入力結果	ア		カ		キ		'		(空白)	タ		ロ		ウ	



「ア」「カ」のように異なる行の文字を入力するときは、「ア」を入力したあと を押さなくても次の文字が入力できます。「カ」「キ」のように同じ行の文字を続けて入力するときは、「カ」を入力したあと を押してから、次の文字を入力します。

■文字の修正のしかた（例：親機の場合です）



・入力間違えたときは

を押して文字を消し、正しい文字を入力し直します。

・手前の文字を修正したいときは

まず、を押して、修正したい文字まで_（カーソル）を戻します。それから正しい文字を入力し直します。

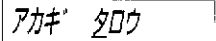
例：「アカギ タロウ」を「アカギ イチロウ」に修正する

 またはを押して、修正したい文字にカーソルを移動する

 正しい文字を入力する

・文字間にスペース（空白）を入れたいときは

を押します。

親機の電話帳を子機2にコピーする(電話帳転送)

親機の電話帳に登録した内容を子機2にも登録したい場合は、親機から子機2にコピーします。すべて一度にコピーしたり、1件ずつコピーしたりすることができます。コピーしても親機の電話帳の内容はそのまま残ります。子機を増設した場合は、子機3、4へのコピーもできます。

■電話帳をすべてコピーする(一斉転送)

親機

1, 3, 5
7, 8

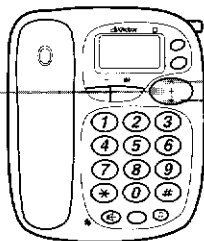

2, 4, 6

1 子機1を親機に置いたままで機能登録を押す

デンワチョウ トロク
ノリ174ケン

2 機能登録を押す
④で「デンワチョウ テンソウ」を選ぶ

電話帳を押すと、早く見つけられます。
デンワチョウ テンソウ

3 機能登録を押す

コキテンソウサキ
コキ2

4 機能登録を押す
④で転送先の子機を選ぶ

電話帳を押すと、早く見つけられます。
子機3、4の増設をしていないときは、選ぶ必要はありません。

5 機能登録を押す

コキテンソウサキ
コキ2

6 機能登録を押す
④で「イッセイ テンソウ」を選ぶ

電話帳を押すと、早く見つけられます。
コベツテンソウ ↔ イッセイテンソウ

注意

- ・子機2が使用できる状態になっていないと、この操作はできません。
- ・子機2から親機へのコピーはできません。

7 機能登録を押す

イッセイ テンソウシマス
ヨロシイデスカ?

8 機能登録を押す

- ・これで親機から子機2へコピーが終わりました。
- ・手順7で「チュウシ シマス ヨロシイデスカ?」を選んだ場合、コピーは行われません。

デンソウ チュウ

↓
デンソウ シマシタ
アト 23ケン

お知らせ

- 途中で操作を中止するときは
手順7で、マルチファンクションボタンで「チュウシ シマス ヨロシイデスカ?」を選んで機能登録を押します。または、手順1~7でダイヤルボタンのどれか1つを押しても中止できます。
- 転送中にエラーが起きたときは
転送は終了します。子機2の電話帳の内容を確認してください。
- ブラックリストに登録した人は
「イッセイテンソウ」でコピーするとき、ブラックリストに登録されている人はコピーされません。
- 子機2の電話帳がいっぱいになったときは
たとえば子機2の電話帳にすでに40件登録されている場合に80件コピーしようとする、50音順に60件までコピーし、自動的に終了します。

親機の電話帳の内容を子機2に1件ずつコピーします。
コピーしても親機の電話帳の内容はそのまま残ります。
子機を増設した場合は、子機3、4へのコピーもできます。

■電話帳を1件ずつコピーする(個別転送)

親機

1, 3, 5,
7, 9, 10,
11



2, 4,
6, 8,
11

1 子機1を親機に置いたままで(機能登録)を押す

デンワチョウ トウロク
ノコリ174件

2 (↑)で「デンワチョウ テンソウ」を選ぶ

電話帳を押すと、早く見つけられます。

デンワチョウ テンソウ

3 (機能登録)を押す

コキテンソウサキ

コキ2

4 (↑)で転送先の子機を選ぶ

電話帳を押すと、早く見つけられます。

子機3、4の増設をしていないときは選ぶ必要はありません。

5 (機能登録)を押す

コキテンソウサキ

コキ2

6 (↑)で「コベツ テンソウ」を選ぶ

電話帳を押すと、早く見つけられます。

コベツテンソウ ↔ イッセイテンソウ

注意

- 子機2が使用できる状態になっていないと、この操作はできません。
- 子機2から親機へのコピーはできません。

7 (機能登録)を押す

電話帳の先頭の人が表示されます。

アカギ タロウ
012345XXXX

8 (↑)で、コピーしたい人を選ぶ

電話帳を押すと、早く見つけられます。

バンドウ タロウ
098765XXXX

9 (機能登録)を押す

これで、親機から子機2へコピーが終わりました。

テンソウ チュウ

↓
テンソウ シマシタ

「デンソウソウサツケマスカ?」と表示されたら

10 続けるときは(機能登録)を押し、手順8~9をくり返す

11 終わるときは(電話帳)を押して「テンソウ ソウサ シュウリョウシマスカ?」を選び、(機能登録)を押す

お知らせ

- 途中で操作を中止するときは
手順1~8で、ダイヤルボタンのどれか1つを押します。
- 子機2の電話帳が100件になったときは
「コレイジョウ テンソウ デキマセン」と表示され、自動的に終了します。

電話帳から電話をかける

かけたい人を電話帳から表示させて、子機を取り上げるだけで電話がかけられます。

電話帳の登録件数が多い場合、グループ (81 ページ) や名前 (82 ページ) を検索して表示させると早く見つかります。

■ マルチファンクションボタンで探して電話をかける

親機

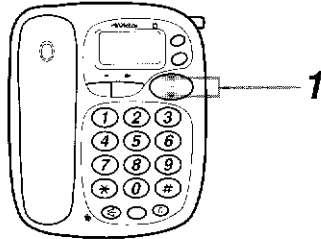

1 子機 1 を親機に置いたまま (⊕) で、かけたい人を選ぶ

- 電話帳を押すと、50 音→英文字→数字の順に表示されます。

アイダ ユウサク
012345XXXX

読み上げて確認するときは

● 挿入音量を押す

- そのとき表示されている名前と電話番号が読み上げられます (音声読み上げ機能)。

2 子機 1 を親機から取り上げる

- 選んだ人に電話がかかります。

0' 02
012345XXXX

通話が終わったら

3 子機 1 を親機に置く



手順 2 で子機 1 を取り上げずに (⊕) を押すと、スピーカーホン通話になります。

子機 2

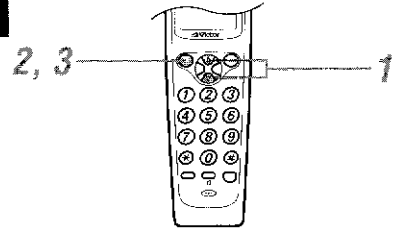

1 子機 2 を充電器に置いたままか待受け状態で、(⊕) で、かけたい人を選ぶ

- ⊕ を押すと、50 音→英文字→数字の順に表示されます。

アイダ ユウサク
012345XXXX

2 15 再ダイヤル (外線) を押す

- 選んだ人に電話がかかります。

0' 02
012345XXXX

通話が終わったら

3 子機 2 を充電器に置くか、15 再ダイヤル (外線) を押す

お知らせ

- 通話中に電話帳に登録したいときは
通話中に別の友人の電話番号を聞いたときなど、子機 2 を持ったまま電話帳への登録ができます。72 ページの手順 1 ~ 8 の操作をしてください。

■グループで探して電話をかける

親機

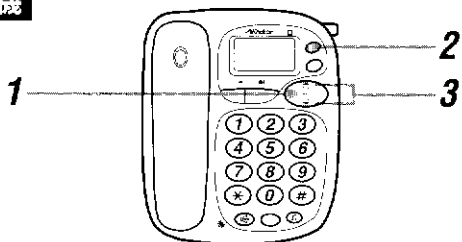

1 子機1を親機に置いたままで(機能登録)を押す

デンワチョウ トウロク
ノリ120ケン

2 (内線)を押して、グループを選ぶ

- ・(内線)を押すごとに選べます。
- ・選んだグループの、50音順で最初の人が表示されます。

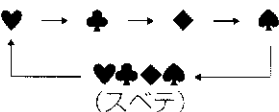

3 (↑)で、かけたい人を選ぶ

- ・(電話帳)を押すと、50音→英文字→数字の順に表示されます。

ヤマダ イチロウ
012345XXXX

読み上げて確認するときは

● (挿入音量)を押す

- ・そのとき表示されている名前と電話番号が読み上げられます(音声読み上げ機能)。

4 子機1を親機から取り上げる

- ・選んだ人に電話がかかります。

0'02
012345XXXX

通話が終わったら

5 子機1を親機に置く

子機2

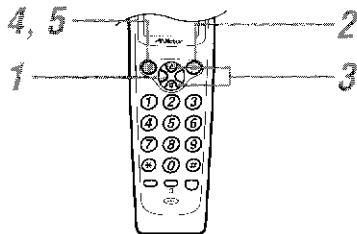

1 子機2を充電器に置いたままか待受け状態で、(機能登録)を押す

デンワチョウ トウロク
ノリ 85ケン

2 (内線)を押して、グループを選ぶ

- ・(内線)を押すごとに選べます。
- ・選んだグループの、50音順で最初の人が表示されます。



3 (ダイヤル)で、かけたい人を選ぶ

- ・(ダイヤル)を押すと、50音→英文字→数字の順に表示されます。

ヤマダ イチロウ
012345XXXX

4 (15音ダイヤル)を押す

- ・選んだ人に電話がかかります。

0'02
012345XXXX

通話が終わったら

5 子機2を充電器に置か、(15音ダイヤル)を押す



- ・手順2で「スベテ」を選ぶと、ハート、クラブ、ダイヤ、スペード、グループなしが50音順に表示されます。
- ・手順2でグループを選んだあと、かけたい相手の行をダイヤルボタンを押して選ぶ(82ページ)ことができます。

■ 名前で探して電話をかける

親機

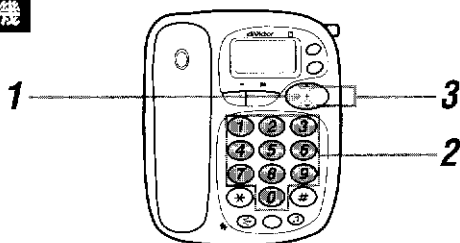

1 子機1を親機に置いたままで(機能登録)を押す

デ'ンワ'チョウ トウロク
ノリ120ケン

2 ①~⑩のどれかを押す

- ・ア行の人にかけるときは
①、カ行の人にときは
②、サ行は③...を押します。(下記の「お知らせ」をご覧ください)
- ・①を押した場合は、ア行の、50音順で最初の人が表示されます。

アイダ' ヲウサク
012345XXXX

3 ④で、かけたい人を選ぶ

- ・手順2で①を押した場合、電話帳を押すと、ア行の人が50音順に表示されます。

アオキ シンイチ
012345XXXX

読み上げて確認するときは

● 挿入音(音)を押す

- ・そのとき表示されている名前と電話番号が読み上げられます(音声読み上げ機能)。

4 子機1を親機から取り上げる

- ・選んだ人に電話がかかります。

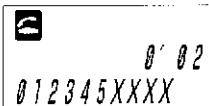

通話が終わった5

5 子機1を親機に置く



電話帳に名前を英文字で入力した人がいる場合は、手順2で⑩を押してから手順3の操作をすると、英文字の名前の人が早く選べます。

お知らせ

- ダイヤルボタンとマルチファンクションボタンで、かけたい相手を検索するときは
手順2で下表のダイヤルボタンを押すと、ア〜ワ行の最初の人が表示されます。電話帳を押すか、☺を押すと、その行の人が50音順に表示されます。

ダイヤルボタン	親機	①	②	③	④	⑤	⑥	⑦	⑧	⑨	⑩
	子機2	①	②	③	④	⑤	⑥	⑦	⑧	⑨	⑩
表示される行		ア行	カ行	サ行	タ行	ナ行	ハ行	マ行	ヤ行	ラ行	ワ行

子機2

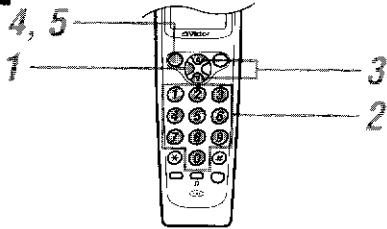

1 子機2を充電器に置いたままか待受け状態で、を押す

デンワチョウ トウロク
ノコリ 85ケン

2 ①^ア～⑩^イのどれかを押す

- ア行の人にかけるときは
①、カ行の人のときは
②、サ行は③…を押します。(82ページの「お知らせ」をご覧ください)
- ①を押した場合は、ア行の、50音順で最初の人が表示されます。

アイダ ユウサク
012345XXXX



電話帳に名前を英文字で入力した人がいる場合は、手順2で⑩を押してから手順3の操作をすると、英文字の名前の人が早く選べます。

My
スマートフォン
電話帳の使い方

3 で、かけたい人を選ぶ

- 手順2で①を押した場合、を押すと、ア行の人が50音順に表示されます。

アオキ シンイチ
012345XXXX

4 ^{15画ダイヤル}を押す

- 選んだ人に電話がかかります。

0' 02
012345XXXX

通話が終わったら

5 子機2を充電器に置くか、^{15画ダイヤル}を押す

お知らせ

- 通話中に電話帳に登録したいときは
通話中に別の友人の電話番号を聞いたときなど、子機2を持ったまま電話帳への登録ができます。72ページの手順1～8の操作をしてください。

電話帳の内容の確認

電話帳に登録した内容を確認します。

親機

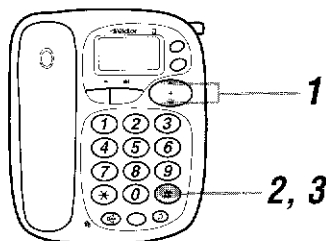

1 子機1を親機に置いたまま(1)で、確認したい人を選ぶ

- ・電話番号が確認できます。

アイダ ユウサク
012345XXXX

読み上げて確認するときは

● 挿入音(2)を押す

- ・そのとき表示されている名前と電話番号が読み上げられます(音声読み上げ機能)。

2 (#)を押す

- ・ダイレクト着信に設定した電話機と、鳴り分けに設定した呼出し音が確認できます。

シティ オヤキ
ヒョウジ ユン

3 (#)を押す

- ・グループと転送先の設定が確認できます。

ハート
テンソウサク1

子機2

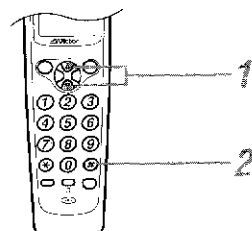

1 子機2を充電器に置いたままか待受け状態で、(3)で確認したい人を選ぶ

- ・電話番号とグループが確認できます。

♣ アイダ ユウサク
012345XXXX

2 (呼出し音) (#)を押す

- ・鳴り分けに設定した呼出し音が確認できます。
- ・(呼出し音) (#)を押すことに、手順1、

ハルジュルイ
ハル!

2の画面が交互に表示されます。



修正する必要がある場合は「電話帳の変更/削除」(87ページ)で変更します。



修正する必要がある場合は「電話帳の変更/削除」(85ページ)で変更します。

電話帳の変更／削除



電話帳に登録した人の名前や電話番号が変わった場合や、不要になった場合など、電話帳の内容を変更したり削除したりします。

■電話帳の内容を変更する

親機

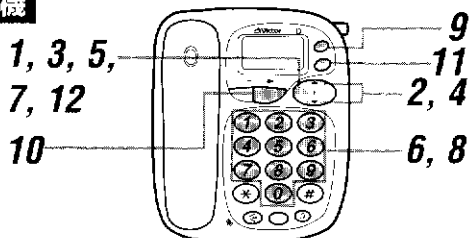

1 子機 1 を親機に置いたままで(機能登録)を押す

デ'ンワ'チョウ トウロク
ノコリ120ケン

2 (上下)で「デ'ンワ'チョウ ヘンコウ」を選ぶ

- 電話帳に何も登録されていない場合は表示されません。

デ'ンワ'チョウ ヘンコウ
ケンザ'イ 80ケン

3 (機能登録)を押す

- 電話帳の先頭の人が表示されます。

アイ'ダ' ユウサク
012345XXXX

4 (上下)で、変更する人を選ぶ

アカ'ギ' タロウ
012345XXXX

5 (機能登録)を押す

- 名前の先頭とカーソル()が交互に表示されます。

ト'アカ'ギ' タロウ
012345XXXX

名前を変更するとき

6 (1)~(0)で名前を入力する(12ケタまで)

- 文字の入力のしかたは76ページをご覧ください。
- 名前をすべて消して入れ直すときは(削除)を2秒以上押します。

注意

*ナンバー・ディスプレイを利用していない場合は、手順10~11、13~17は飛ばして操作してください。

7 (機能登録)を押す

電話番号を変更するとき

8 (1)~(0)で、電話番号を市外局番から入力する(16ケタまで)

- 電話番号をすべて消して入れ直すときは(削除)を2秒以上押します。

グループを変更するとき

9 (内線)を押して、グループを選ぶ

- (内線)を押すごとにグループが選べます。

留守番の場合の転送先を変更するとき

10 (留守/転送)を押して、転送先を選ぶ

- (留守/転送)を押すごとに転送先が選べます。

ブラックリスト登録を変更するとき

11 (My)を押して、ブラックリスト登録するかどうかを選ぶ

- (My)を押すことに選べます。

12 (機能登録)を押す

- 確認のメッセージが表示されます。

ヘンコウシマス
30シテイ'スカ?

- ダイレクト着信について

の設定を変更しない場合は、手順18に進みます。

(次ページへ続く)

Myホン・Myナンバー
電話帳の使いかた

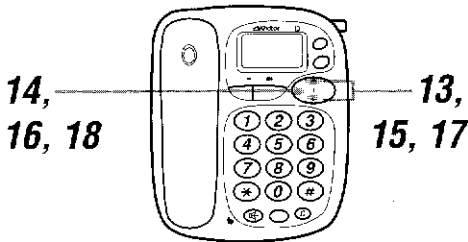

ダイレクト着信を変更するときは **ID**

13 **(↑)**で「シテイデンワキ ヘンコウ シマスカ?」を選ぶ

14 **(機能登録)**を押す

15 **(↑)**で、呼出し音を鳴らす電話機を選ぶ

16 **(機能登録)**を押す

17 **(↑)**で、親機の呼出し音を選ぶ

18 **(機能登録)**を押す

- ・これで、電話帳の変更ができました。
- ・変更した名前と電話番号が表示されます。

ヘンコウシマシタ
ケンザイ 80ケン

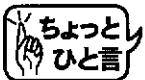

電話帳の変更の操作手順は、基本的に、登録の操作と同じです。迷われたときは、もう一度「電話帳の登録」(71、73ページ)をご覧ください。

お知らせ

●例：転送先だけを変更するとき 次の手順で操作します。

手順 1～5を行う



手順 7を行う



手順 10を行い、転送先を変更する





手順 12を行う

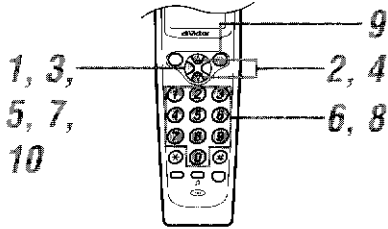

手順 18を行う

子機2



1 子機2を充電器に置いたままか待受け状態で、を押す

デンワチョウ トウロク
ノコリ 85ケン

2 で「デンワチョウ ヘンコウ」を選ぶ

・電話帳に何も登録されていない場合は表示されません。

デンワチョウ ヘンコウ
ケンガイ 15ケン

3 を押す

・電話帳の先頭の人が表示されます。

アイダ ヲウサク
012345XXXX

4 で、変更する人を選ぶ

バンドウ タロウ
012345XXXX

5 を押す

・名前の先頭とカーソル()が交互に表示されます。

バンドウ タロウ
012345XXXX

注意

※ナンバー・ディスプレイを利用していない場合は、手順11～13は飛ばしてください。

名前を変更するとき

6 ①～⑦で名前を入力する
(12ケタまで)

・文字の入力のしかたは76ページをご覧ください。
・名前をすべて消して入れ直すときはを2秒以上押します。

7 を押す

電話番号を変更するとき

8 ①～⑦で、電話番号を市外局番から入力する(16ケタまで)

・電話番号をすべて消して入れ直すときはを2秒以上押します。

グループを変更するとき

9 を押して、グループを選ぶ

・を押すごとにグループが選べます。

10 を押す

・確認のメッセージが表示されます。

ヘンコウシマス
30シテイ スカ?

・ダイレクト着信について

の設定をしない場合は、手順14に進みます。

(次ページへ続く)

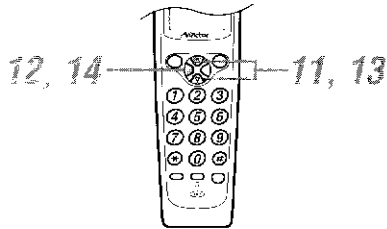

電話帳の変更/削除 ■電話帳の内容を変更する

鳴り分けを変更するとき

11 で「ベルシュルイ ヒョウジュン」を選ぶ

12 を押す

13 で、子機2の呼出し音を選ぶ

14 を押す

- これで、電話帳の変更ができました。
- 変更した名前と電話番号が表示されます。

ハンコウシマシタ
ゲンザイ 15ケン



電話帳の変更の操作手順は、基本的に、登録の操作と同じです。迷われたときは、もう一度「電話帳の登録」(72、75ページ)をご覧ください。

お知らせ

- 例：グループだけを変更するとき
次の手順で操作します。

手順 1～5を行う



手順 7を行う



手順 9を行い、グループを変更する



手順 10を行う



手順 14を行う

電話帳の内容を削除する

親機

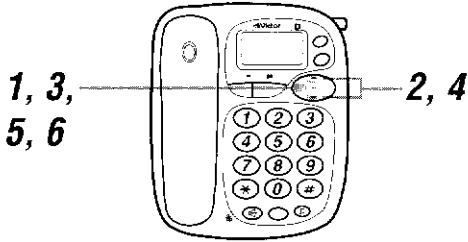

1 子機1を親機に置いたままで^(機能登録)を押す

2 ^(↑)で「デンワチョウ クリア」を選び
^(機能登録)を押すと、早く見つけられます。

デンワチョウ クリア

3 ^(機能登録)を押す
 ・電話帳の先頭の人が表示されます。

アイダ ユウサク 012345XXXX

4 ^(↑)で、削除する人を選ぶ

アカギ タロウ 012345XXXX

5 ^(機能登録)を押す
 ・確認のメッセージが表示されます。

クリアシマス ヨロシイデスカ?

6 ^(機能登録)を押す
 ・これで、選んだ人が電話帳から削除されました。

クリアシマス ケンザイ 79ケン

子機2

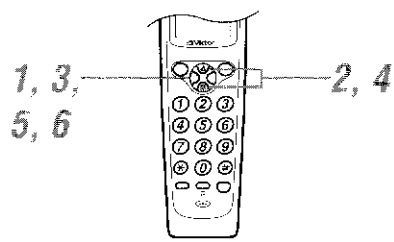

1 子機2を充電器に置いたままか、待受け状態で^(機能登録)を押す

2 ^(機能登録)で「デンワチョウ クリア」を選び
^(機能登録)を押すと、早く見つけられます。

デンワチョウ クリア

3 ^(機能登録)を押す
 ・電話帳の先頭の人が表示されます。

アイダ ユウサク 012345XXXX

4 ^(機能登録)で、削除する人を選ぶ

アカギ タロウ 012345XXXX

5 ^(機能登録)を押す
 ・確認のメッセージが表示されます。

クリアシマス ヨロシイデスカ?

6 ^(機能登録)を押す
 ・これで、選んだ人が電話帳から削除されました。

クリアシマス ケンザイ 14ケン

My Family
電話帳の使い方



1人削除すると、電話帳の残り件数が1件増えます。

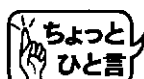

1人削除すると、電話帳の残り件数が1件増えます。

お知らせ

- 電話帳の内容をすべて一度に消すには
 手順4で、マルチファンクションボタンで「イッセイクリア」を選び、^(機能登録)または^(機能登録)を押します。
- 途中で操作を中止するときは
 手順5で、マルチファンクションボタンで「チュウシ シマス ヨロシイデスカ?」を選び、^(機能登録)または^(機能登録)を押します。

ある人の名前で、自宅の電話番号とPHSの番号を登録したい場合などに便利な方法です。最初に登録した名前と電話番号を呼出して、電話番号だけ修正して登録します。名前が同じでも電話番号が異なる、新しい1件が登録されます。

■ 同じ名前で別の電話番号を登録する

親機

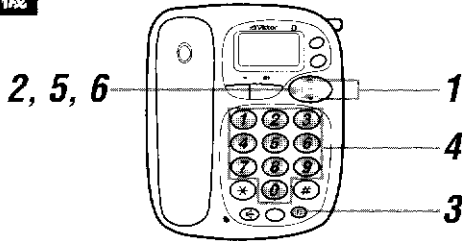

1 子機1を親機に置いたまま(1)で、呼出す人を選ぶ

アカギ タロウ
012345XXXX

2 (機能登録)を2回押す

・電話番号の末尾でカーソル()が点滅します。

アカギ タロウ
012345XXXX

3 (1)を2秒以上押す

・60秒以内に(2)を押してください。

アカギ タロウ

4 (1)~(0)で、新しく登録する電話番号を市外局番から入力する(16ケタまで)

アカギ タロウ
098765XXXX

5 (機能登録)を押す

・確認のメッセージが表示されます。

トウロクシマス
ヨロシイデスカ?

6 (機能登録)を押す

・これで、電話帳に登録されました。
・新しく登録した名前と電話番号が表示されます。

トウロクシマシタ
ノコリ120ケン

子機2

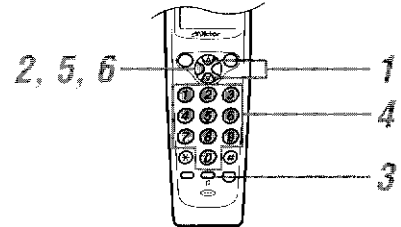

1 子機2を充電器に置いたまま(1)で呼出す人を選ぶ

アカギ タロウ
012345XXXX

2 (機能登録)を2回押す

・電話番号の末尾でカーソル()が点滅します。

アカギ タロウ
012345XXXX

3 (1)を2秒以上押す

・60秒以内に(2)を押してください。

アカギ タロウ

4 (1)~(0)で、新しく登録する電話番号を市外局番から入力する(16ケタまで)

アカギ タロウ
098765XXXX

5 (機能登録)を押す

・確認のメッセージが表示されます。

トウロクシマス
ヨロシイデスカ?

6 (機能登録)を押す

・これで、電話帳に登録されました。
・新しく登録した名前と電話番号が表示されます。

トウロクシマシタ
ノコリ85ケン

同じ会社に勤務するAさん、Bさんの連絡先の電話番号が同じ場合などに便利な方法です。最初に登録した名前と電話番号を呼出して、名前だけ修正して登録します。電話番号が同じでも名前が異なる、新しい1件が登録されます。

■ 同じ電話番号を別の名前で登録する

親機

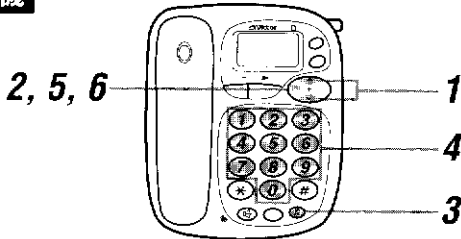

- 1** 子機1を親機に置いたまま(1)で、呼出す人を選ぶ

アカギ タロウ
012345XXXX

- 2** (機能登録)を押す

・名前の先頭でカーソル()が点滅します。

アカギ タロウ
012345XXXX

- 3** (削除)を2秒以上押す

・60秒以内に(削除)を押してください。

アカギ タロウ
0123456XXXX

- 4** (1)~(0)で、新しく登録する名前を入力する(12ケタまで)

シガ ハナコ
098765XXXX

- 5** (機能登録)を2回押す

・確認のメッセージが表示されます。

トウロクシマス
30シイテ スカ?

- 6** (機能登録)を押す

・これで、電話帳に登録されました。
・新しく登録した名前と電話番号が表示されます。

トウロクシマシタ
ノコリ 120ケン

子機2

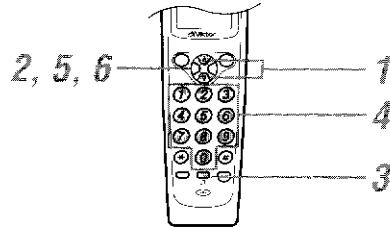

- 1** 子機2を充電器に置いたままか待受け状態で、(2)で呼出す人を選ぶ

アカギ タロウ
012345XXXX

- 2** (機能登録)を押す

・名前の先頭でカーソル()が点滅します。

アカギ タロウ
012345XXXX

- 3** (削除)を2秒以上押す

・60秒以内に(削除)を押しってください。

アカギ タロウ
0123456XXXX

- 4** (1)~(0)で、新しく登録する名前を入力する(12ケタまで)

シガ ハナコ
098765XXXX

- 5** (機能登録)を2回押す

・確認のメッセージが表示されます。

トウロクシマス
30シイテ スカ?

- 6** (機能登録)を押す

・これで、電話帳に登録されました。
・新しく登録した名前と電話番号が表示されます。

トウロクシマシタ
ノコリ 85ケン



ナンバー・ディスプレイの設定と使いかた

「ナンバー・ディスプレイ」サービスとは、かけてきた人の電話番号を、受ける人の電話機等に表示させるNTTのサービスです。本機はナンバー・ディスプレイに対応していますので、このサービスを利用することができます。

ナンバー・ディスプレイサービスを利用するには、NTTとの契約が必要です。NTTにご契約を申し込まれたら、本機の設定(96ページ)を行ってください。

この章のもくじ

ナンバー・ディスプレイでできること	94
■ かけてきた相手の電話番号が表示される	94
■ 電話帳に登録した人からのときは、こんなに便利	95
ナンバー・ディスプレイを利用する前に必要な設定 ..	96
かけてきた相手を確認して受ける (着信拒否)	97
拒否したい相手からの電話を自動的に切る (着信拒否)	98
かけてきた相手の名前を読み上げる(誰からボイス) ..	99
かけてきた相手をメロディーで聞き分ける (誰からメロディー)	100
こちらの電話番号を知らせずにかける	101
かけてきた相手の電話番号を利用する	102
■ かけてきた相手に折り返し電話をする	102
■ かけてきた相手の記録を削除する(着信通知クリア) ..	103
■ かけてきた相手をブラックリストに登録する	104



ナンバー・ディスプレイでできること

■ かけてきた相手の電話番号が表示される

NTTのナンバー・ディスプレイに契約すると、本機では、次のような機能を使うことができます。

● 電話がかかってきたときは

相手の電話番号が表示窓に表示されます。誰からかかってきたかを確認してから電話に出ることができます。

■ かける人

相手の電話番号をダイヤルする

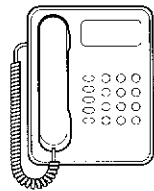
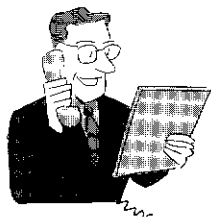

ナンバー・ディスプレイのデータ



■ 受ける人

かけてきた相手の電話番号を表示する

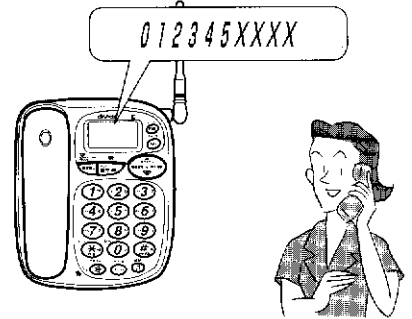

● 相手の電話番号が表示されないとき

次のような場合は、相手の電話番号は表示されません。表示窓と光コールで、次のようにお知らせします。

- ・「通常非通知」の電話からかけたか、または184をダイヤルしてかけたとき

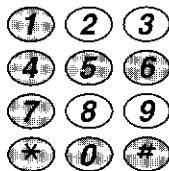

- ・ナンバー・ディスプレイサービスができない地域や回線（アナログ式携帯電話機など）を使ってかけたとき

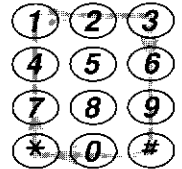
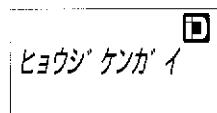

- ・公衆電話からかけたとき

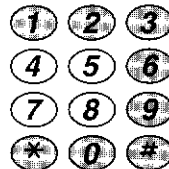
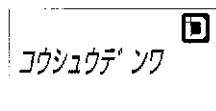

- ・ナンバー・ディスプレイサービス以外のサービス条件により、通知できないとき

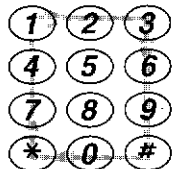
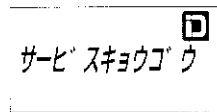

■ 電話帳に登録した人からのときは、こんなに便利

電話がかかってきたときは

- 電話帳に登録していない人からかかったとき



- 電話帳に登録した人からかかったとき

電話帳に登録した名前が表示されます（お名前コール）。

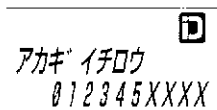

電話を受けたくない人からのときも安心

- 光コールが教えてくれる

電話を受けたくない人を電話帳にブラックリストとして登録（73、104ページ）しておくと、その人からかかったとき、光コールが「×」の形に点滅します。表示窓には電話番号が表示されます。

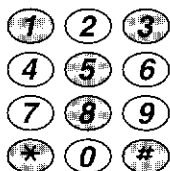

- 電話を自動的に切ってくれる

ブラックリストに登録している人からかかってきたとき、メッセージを流して自動的に電話を切り、呼出し音を鳴らさないよう、設定することができます。（着信拒否「ブラックリスト」、98ページ）

かけてきた人を区別してくれるので、安心

- 呼出し音を鳴らす電話機が決められる

通常は親機、子機2とも呼出し音が鳴りますが、たとえばアカギさんからかかってきたときは子機2だけ呼出し音を鳴らすよう、設定ができます。（ダイレクト着信：電話帳にアカギさんを登録するときに設定します、74ページ）

- 鳴らす呼出し音を変えられる

たとえば、通常はベル1を鳴らすよう設定しておき、アカギさんからかかってきたときは「メヌエット」の呼出し音を鳴らすよう、設定できます。（鳴り分け：電話帳にアカギさんを登録するときに設定します、74、75ページ）

- 留守番時の転送先を使い分けられる

ナンバー・ディスプレイを利用している場合は、留守録の転送先の電話番号が2ヶ所登録できます（126ページ）。たとえば、通常は会社の電話に転送するが、アカギさんからの留守録のときは携帯電話に転送するよう、設定ができます。（転送先：電話帳にアカギさんを登録するときに設定します、73ページ）

- おやすみ番のときも呼出し音で知らせてくれる

通常、「おやすみ番」のときは、呼出し音は鳴りませんが、たとえばハートのグループの人からかかってきたときは呼出し音を鳴らすよう設定ができます。（おやすみ番着信、118ページ）

ナンバー・ディスプレイ
の設定と使いかた

お知らせ

- 電話番号が表示されないときは、こうすると便利

公衆電話からかけたときや、サービス競合、表示圏外のときは、相手の電話番号がわかりません。94ページのように表示窓に表示されたり、光コールの形が変わって知らせます。このようなときに、メッセージを流し、相手に自宅の電話番号を入力してもらい、確認することができます（着信拒否、97ページ）。

かけてきた相手を確認して受ける(着信拒否)



次のような相手からかかったとき、電話番号を入力させて確認し、受けたり、自動的に電話を切ったりする設定ができます。着信拒否は、それぞれ個別に設定してください。



「コウシュウデンワ」…公衆電話からかけてきた相手

「あなたの電話番号を市外局番から入力したあとにシャープを押してください」とメッセージが流れます。呼び出し音は鳴りません。

- ・ 相手が入力した電話番号が、親機のらくらく電話帳に登録されている場合は、呼び出し音が鳴り、電話を受けることができます。相手には、「しばらくお待ちください」とメッセージが流れます。
- ・ 電話帳に登録してない相手や、ブラックリストに登録してある相手の場合は、「この電話はお受けできません」というメッセージが流れ、電話は自動的に切れます。

「ヒョウジケンガイ」…ナンバー・ディスプレイサービス圏外の相手(表示圏外)

「コウシュウデンワ」の場合と同様です。

「サービスキョウゴウ」…ナンバー・ディスプレイ以外のサービスの条件により、通知できない相手(サービス競合)

「コウシュウデンワ」の場合と同様です。

親機

1, 3, 5, 7 2, 4, 6



1 子機1を親機に置いたままで機能登録を押す

2 \oplus で「チャクシン キョヒ」を選ぶ チャクシン キョヒ

3 機能登録を押す ブ ラックリスト

4 \oplus で、着信拒否する種類を選ぶ

電話帳再ダイヤルを押すごとに選べます。

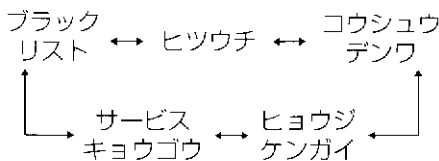

5 機能登録を押す コウシュウ キョヒ カイジョ

- ・ 手順4で「コウシュウ デンワ」を選んだ場合の例です。お買い上げ時は、電話が受けられるよう、すべての着信拒否が「カイジョ」に設定されています。
- ・ この設定でよければ、音声に従って機能登録を押します。変更する場合は手順6に進みます。

6 \oplus で「セッテイ：モニターアリ」「セッテイ：モニターナシ」のどちらかを選ぶ

電話帳再ダイヤルを押すごとに選べます。

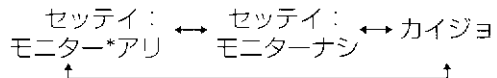

7 機能登録を押す トウロクシマシタ

- ・ 「コウシュウデンワ」の着信拒否の設定ができました。「ヒョウジケンガイ」や「サービスキョウゴウ」の設定をする場合は、再び手順1から操作します。

ナンバーディスプレイの設定と使いかた

お知らせ

● 着信拒否を解除するには

手順4で種類を選び、それぞれ個別に手順6で「カイジョ」を選びます。



* モニターとは：

相手の声を聞くだけで、こちらの声は相手には聞こえない機能です。

「アリ」にすると、応答メッセージが流れている間、相手の声が聞こえます。

「ナシ」にすると、相手の声は聞こえませんが、

「コウシュウデンワ」を「セッテイ」にすると、公衆電話から自宅に電話するときに着信拒否されます。着信拒否されないようにするには、電話帳に自宅の電話番号を市外局番から登録してください。

拒否したい相手からの電話を自動的に切る(着信拒否)

基本

次のような相手からかかったとき、メッセージを流して、自動的に電話を切るように設定できます。着信拒否は、それぞれ個別に設定してください。

「ブラックリスト」…ブラックリストに登録(73、104ページ)した電話を受けたくない相手

「この電話はお受けできません」とメッセージを流し、電話を自動的に切ります(約20秒後)。呼び出し音は鳴りません。

「ヒツウチ」…「184」をダイヤルしてかけてきた相手(非通知)

「おそれいりますが番号を通知して、またおかけ直してください」とメッセージを流し、電話を自動的に切ります。呼び出し音は鳴りません。

親機

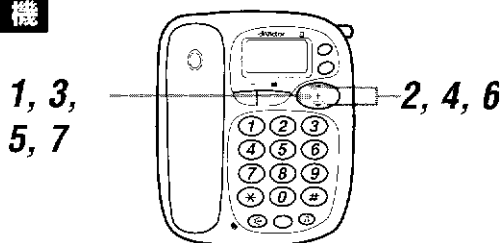

1 子機1を親機に置いたままで(機能登録)を押す

2 (主)で「チャクシン キョヒ」を選ぶ D チャクシン キョヒ

3 (機能登録)を押す D ブラックリスト

4 (主)で、着信拒否する種類を選ぶ

電話帳 再ダイヤルを押すごとに選べます。

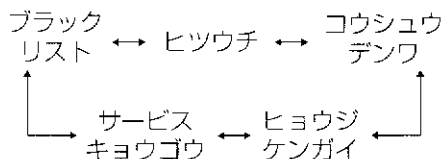

5 (機能登録)を押す

・手順4で「ヒツウチ」を選んだ場合の例です。お買い上げ時は、電話が受けられるよう、すべての着信拒否が「カイジョ」に設定されています。

・この設定でよければ、音声に従って(機能登録)を押します。変更する場合は手順6に進みます。

6 (主)で「セッテイ：モニターアリ」「セッテイ：モニターナシ」のどちらかを選ぶ

電話帳 再ダイヤルを押すごとに選べます。

セッテイ： ← セッテイ： → カイジョ
モニター*アリ モニターナシ

7 (機能登録)を押す

・「ヒツウチ」の着信拒否の設定ができました。「ブラックリスト」の設定をする場合は、再び手順1から操作します。



*モニターとは：

相手の声を聞くだけで、こちらの声は相手には聞こえない機能です。

「アリ」にすると、応答メッセージが流れている間、相手の声が聞こえます。

「ナシ」にすると、相手の声は聞こえません。

お知らせ

●着信拒否を解除するには

手順4で種類を選び、それぞれ個別に手順6で「カイジョ」を選びます。

かけてきた相手の名前を読み上げる(誰からボイス)



電話帳に登録している人からかかってきたとき、相手の名前(電話帳に登録した名前)を音声で読み上げます。誰からかかってきたかを確認してから、電話に出ることができます。



親機

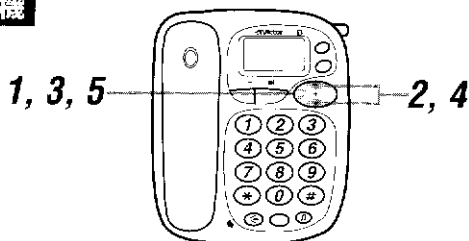

1 子機1を親機に置いたままで(機能登録)を押す

デンワチョウ トウロク
ノコリ200ケン

2 (↑)で「ヨビダシ キリカエ」を選ぶ
再ダイヤルを押すと、早く見
つかります。

ヨビダシ キリカエ

3 (機能登録)を押す
現在設定されている呼出
し音の種類が表示されま
す。

ヨビダシ キリカエ
ベル1

4 (↑)で「ダレカラ ボイス」を選ぶ
電話帳再ダイヤルを押すごとに選べます。

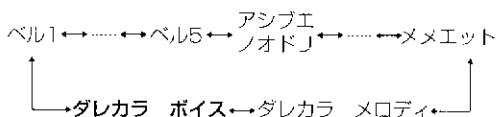

5 (機能登録)を押す
誰からボイスが設定され
ました。

トウロクシマシタ

お知らせ

●簡単に設定するときは
手順1で(機能登録)を2秒以上押しても、誰からボイスの設定ができます。

●誰からボイスを設定すると
●電話帳に登録していない相手からかかってきたとき

0 1 2 3 4 5 XXXX 電話番号が流れます。

●相手が公衆電話からかけてきたとき

コウシュウデンワ 音声ガイドが流れます。

●「通常非通知」の電話からかけたか、または184をダイヤルしてかけたとき

ヒツツチ 音声ガイドが流れます。

●ナンバー・ディスプレイサービス以外のサービス条件により、通知できないとき

サービスキョウゴウ 音声ガイドが流れます。

●ナンバー・ディスプレイサービスができない地域や回線(アナログ式携帯電話機など)を使ってかけたとき

ニョウジケンガイ 音声ガイドが流れます。

●誰からボイスを解除するときは
手順4で「ダレカラ ボイス」以外を選びます。

ナンバーディスプレイの設定と使いかた

かけてきた相手をメロディーで聞き分ける(誰からメロディー)

電話がかかってきたとき、相手の電話番号の下4ケタに応じたメロディーに自動変換します。ひとりひとり異なる1万種のメロディーで楽しくお知らせします。よくかかってくる人なら、メロディーを聴いただけで誰からかかってきたかをメロディーで確認してから、電話に出ることができます。



親機



1 子機1を親機に置いたままで **機能登録** を押す

機能登録
 デソクチョウ トウロク
 ノコリ200ケン

2 **上下** で「ヨビダシ キリカエ」を選ぶ

・ **再ダイヤル** を押すと、早く見
 つけられます。

ヨビダシ キリカエ

3 **機能登録** を押す

・ 現在設定されている呼出
 し音の種類が表示されま
 す。

ヨビダシ キリカエ
 ベル1

4 **上下** で「ダレカラ メロディ」を選ぶ

・ **電話帳** **再ダイヤル** を押すこと
 に選べます。

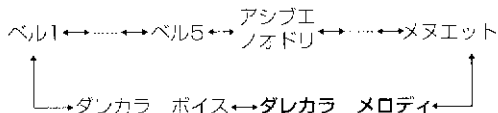

5 **機能登録** を押す

・ 誰からメロディーが設定
 されました。

トウロクシマシタ

お知らせ

● 誰からメロディーを解除するときは
 手順4で「ダレカラ メロディ」以外を選びます。

こちらの電話番号を知らせずにかける



「通常通知」で契約している場合、「184」をダイヤルしてから電話をかけると、こちらの電話番号は相手に通知されません。自分の電話番号を知らせたくない相手に電話するときに使います。お買い上げ時、親機の **My** ボタン、子機2の **My** ボタンには「184」の番号が設定されていますので、このボタンを使うと便利です。

親機

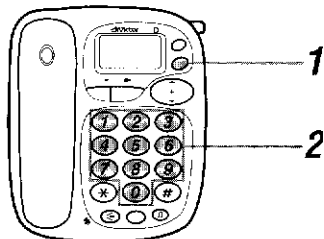

注意 ※子機1を親機に置いたままでないとき **My** ボタンは動作しません。

1 子機1を親機に置いたまま **My** を押す

・「184」とダイヤルしても同じです。

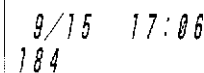

2 ①～⑦で、電話番号をダイヤルする

・ **電話帳再ダイヤル** を押して電話帳から選んだ場合は「184」の表示は消えますが、「184」付きで電話をかけます。

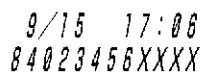

3 子機1を親機から取り上げる

・すべてのダイヤルボタンが点灯し、相手に電話をかけます。

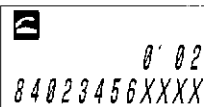

4 子機1を親機に置く

通話が終わったら

子機2

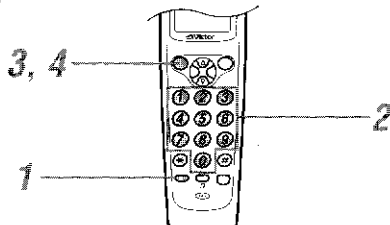

注意 ※充電器に置いたままか待受け状態でないと **My** ボタンは動作しません。

1 子機2を充電器に置いたままか待受け状態で **My** を押す

・「184」とダイヤルしても同じです。



2 ①～⑦で、電話番号をダイヤルする

・ **電話帳** を押して電話帳から選んだ場合は「184」の表示は消えますが、「184」付きで電話をかけます。

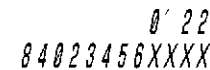

3 子機2を充電器から取り上げるか、**15再ダイヤル** を押す

0' 03'

通話が終わったら

4 子機2を充電器に置くか、**15再ダイヤル** を押す



My に別の電話番号を設定した場合（6ページ）は、手順1では「184」をダイヤルします。



My に別の電話番号を設定した場合（6ページ）は、手順1では「184」をダイヤルします。
 ・確認ダイヤルが解除されているとき（135ページ）は、**My** は使えません。**15再ダイヤル** を押して、「184」をダイヤルしてから電話番号をダイヤルしてください。

ナンバーチェンジの電話が通じがた

かけてきた相手の電話番号を利用する

応用

かけてきた相手の電話番号は、親機で20件まで、子機2で10件までメモリーに記憶（着信通知）されます。着信通知を利用して、こちらから折り返し電話したり、迷惑電話をかけた相手ブラックリストに登録したりすることができます。

■ かけてきた相手に折り返し電話をする

D

親機

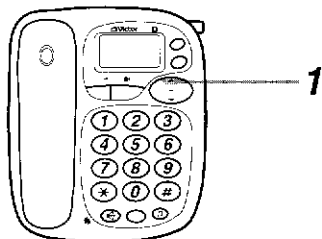

1 子機1を親機に置いたまま 再ダイヤル を押して、かけたい相手を選ぶ

直前にかけた電話番号（再ダイヤル）が表示され、そのあとに「チャクシンツウチ」が最大20件まで表示されます。かけてきた相手は、チャクシンツウチに記憶されています。

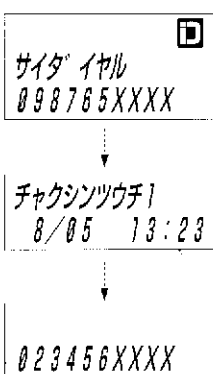

読み上げて確認するときは

- 挿入音^レを押す
- そのとき表示されている名前と電話番号が読み上げられます（音声読み上げ機能）。

2 子機1を親機から取り上げる

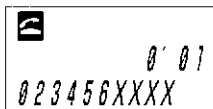

通話が終わったら

3 子機1を親機に置く

子機2

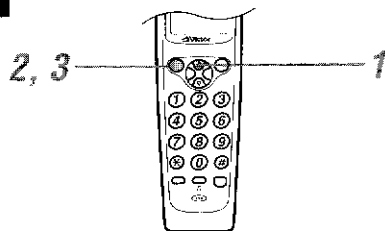

1 子機2を充電器に置いたままか、待受け状態で カ/英 を押して、かけたい相手を選ぶ

直前にかけた電話番号（再ダイヤル）が表示され、そのあとに「チャクシンツウチ」が最大10件まで表示されます。かけてきた相手は、チャクシンツウチに記憶されています。

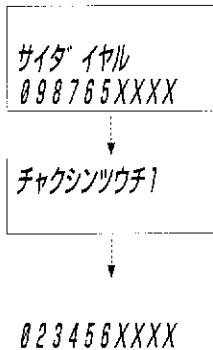

2 子機2を充電器から取り上げるか、5再ダイヤル 外線 を押す

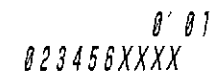

通話が終わったら

3 子機2を充電器に置くか、15再ダイヤル 外線 を押す



電話帳に登録してある人の場合は、チャクシンツウチに名前と電話番号が表示されます。

お知らせ

- 着信通知が20件（子機は10件）記憶されているときは
新たにかかってきた電話番号から20件（子機は10件）が記憶され、一番古い着信通知が消えます。
- 着信通知を消すには
103ページをご覧ください。

■ かけてきた相手の記録を削除する (着信通知クリア)



親機

1, 3, 5, 6 → 2, 4

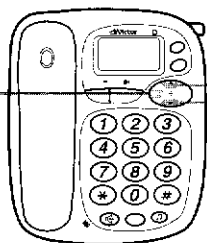

1 子機1を親機に置いたままで(機能登録)を押す

デ'ンワチョウ トクロク
ノリ174ケン

2 (↑)で「デンワチョウ クリア」を選ぶ

電話帳を押すと、早く見つかります。

デ'ンワチョウ クリア
ゲンザイ 26ケン

3 (機能登録)を押す

電話帳が表示されます。

アカギ' タロウ
012345XXXX

4 (↑)で「チャクシンツウチ クリア」を選ぶ

再ダイヤルを押すと、早く見つかります。

チャクシンツウチ クリア

5 (機能登録)を押す

確認のメッセージが表示されます。

クリアシマス
ヨロシイデ'スカ?

6 (機能登録)を押す

これで、着信通知の記録が消えました。

クリアシマシタ

子機2

1, 3, 5, 6 → 2, 4

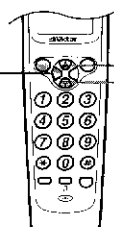

1 子機2を充電器に置いたままか、待受け状態で(機能登録)を押す

デ'ンワチョウ トクロク
ノリ 80ケン

2 (機能登録)で「デンワチョウ クリア」を選ぶ

電話帳を押すと、早く見つかります。

デ'ンワチョウ クリア
ゲンザイ 20ケン

3 (機能登録)を押す

電話帳が表示されます。

アカギ' タロウ
012345XXXX

4 (機能登録)で「チャクシンツウチ クリア」を選ぶ

再ダイヤルを押すと、早く見つかります。

チャクシンツウチ クリア

5 (機能登録)を押す

確認のメッセージが表示されます。

クリアシマス
ヨロシイデ'スカ?

6 (機能登録)を押す

これで、着信通知の記録が消えました。

クリアシマシタ

ナンバーディスプレイの設定と使いかた



1件ずつ消すことはできません。



1件ずつ消すことはできません。

■ かけてきた相手をブラックリストに登録する

親機

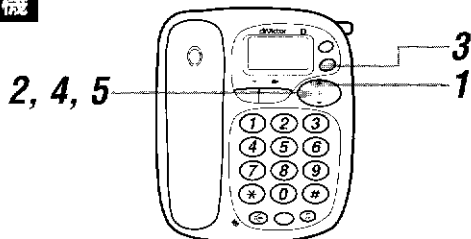

1 子機 1 を親機に置いたまま 再ダイヤル を押して、ブラックリストに登録したい相手を選ぶ

直前にかけた電話番号（再ダイヤル）が表示され、そのあとに「チャクシンツウチ」が最大20件まで表示されます。かけてきた相手は、チャクシンツウチに記憶されています。

（20件記憶されているとき、新たにかかってくると一番古い着信通知が消えます。）

サイダ イヤル
098765XXXX

チャクシンツウチ1
8/05 13:23

023456XXXX

2 機能登録 を押す

023456XXXX

3 チャック My を押す

表示窓の左上に■が表示されます。

023456XXXX

4 機能登録 を押す

023456XXXX

5 機能登録 を2回押す

選んだ相手がブラックリストに登録されました。

トウロクシマシタ
ノコリ20ケン

お知らせ

●ブラックリストに登録した人からかかってきたとき

親機のダイヤルボタンが「X」の形に点滅して知らせます。ブラックリスト拒否の設定（98ページ）をすると、自動的に着信を拒否することができます。

留守録の使いかた

外出するときや電話に出られないときなど、留守番に設定しておけばメッセージで応答し、相手の用件を録音することができます。用件は自宅に帰ってから聞いたり、外出先から電話をかけて聞いたり、指定した電話に転送したりすることができます。留守録はテープを使わないDSP方式なので、用件をスピーディに聞くことができます。(デジタル留守録)

この章のもくじ

留守録の流れ	106
留守番に設定する	107
つながるまでの呼出し音の回数を選ぶ	108
録音できる時間を確かめる(残量確認)	109
用件を聞く	110
留守番を解除する	112
自作メッセージや応答専用メッセージを使う	113
■自作メッセージを録音する	113
■自作メッセージや応答専用メッセージに切り替える	114
留守番中に、相手の声を聞いて電話に出る	115
自動で留守番に切り替える(かんたん留守)	116
■つながるまでの呼出し音の回数を選ぶ	116
音を出さずに留守番をする(新おやすみ番)	117
■音を出さずに留守番をする(おやすみ番)	117
■指定した人の電話だけ呼出し音を鳴らす (おやすみ番着信)	118
用件録音を消す	119
■いつも新しい用件だけ録音する	119
■用件を続けて録音する(アキュムレート録音)	120
FAX接続時の無音を録音しない	121
外出先で留守番機能を使う	122
■暗証番号を登録する	122
■外出先から留守番機能を使う(外線リモコン)	123
用件の録音を外出先で知る(留守転送)	125
■転送先を登録する	126
■留守転送モードに設定する	127
■転送先で用件を聞く	128

留守録の流れ

留守録の留守録を押すだけで留守番になります。帰宅後も留守録を押すだけで、録音された用件を聞き、留守番を解除することができます。このほか、さまざまな留守番のしかたや設定があります。

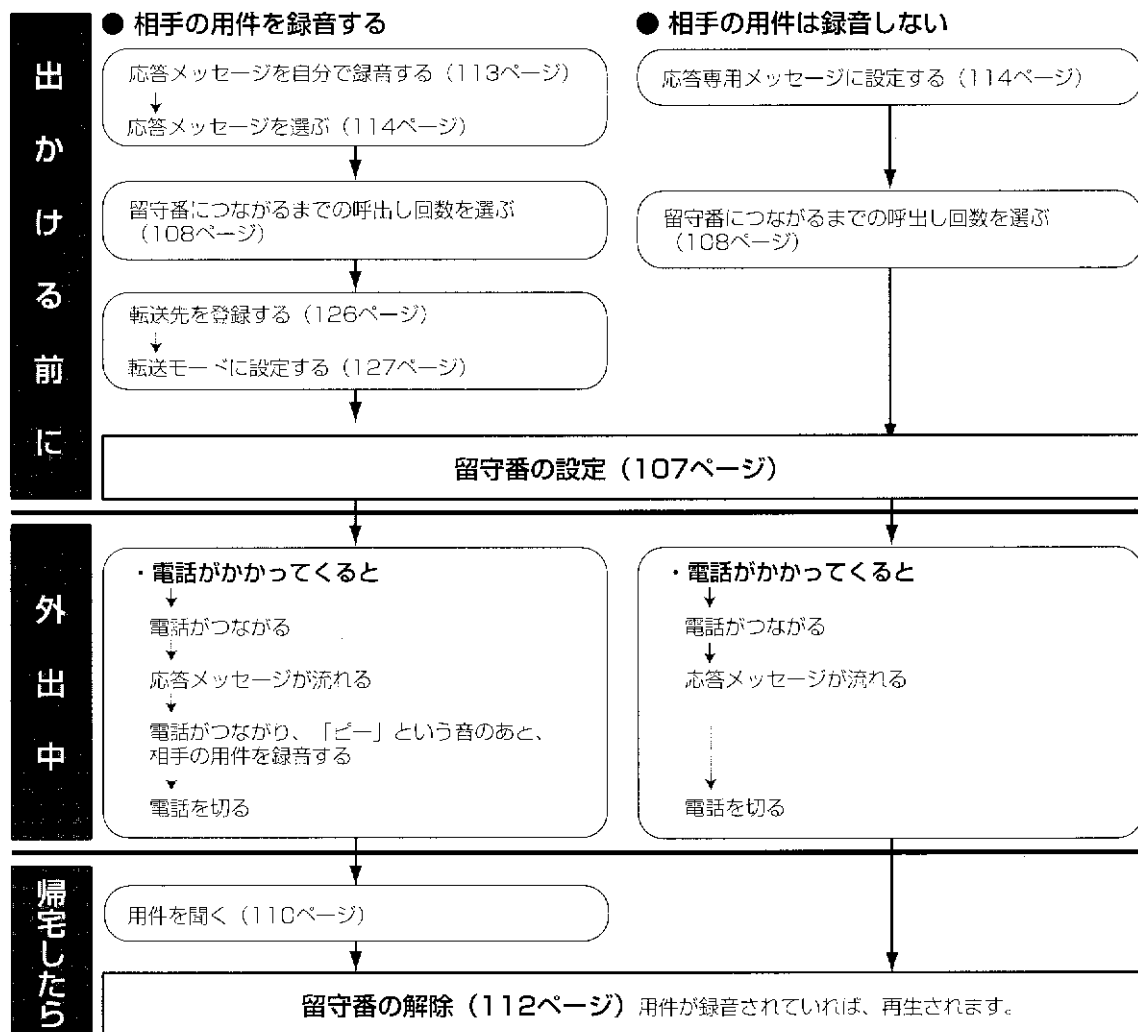

お知らせ

●留守番の設定をし忘れて外出したとき

留守番の設定をしていなくても、呼出し音が15回鳴ると自動的に留守番に切り替わり、応答メッセージが流れて、相手の用件を録音します(かんたん留守)。呼出し音の回数は5回または10回に設定することもできます。また、呼出し音が何回鳴っても留守番に切り替わらないように設定することもできます(116ページ)。

●夜間など、音を出さずに留守録したいとき

留守番のときの呼出し音、応答メッセージ、相手が話す用件はすべて親機のスピーカーから流れてきます。これらの音を出さずに留守番をすることもできます(おやすみ番、117ページ)。また、ナンバー・ディスプレイを利用している場合は、特定の人からかかったときだけは呼出し音を鳴らすよう設定することもできます(おやすみ番着信、118ページ)。

●応答メッセージの途中で相手が切ったとき

留守番の応答メッセージが流れているときに相手が通話を切ると、「ツー・ツー・ツー」という音が録音されることがあります。これも、1件の用件として数えます。

留守番に設定する

 基本

留守番に設定しておけば、電話がかかってきたとき自動的につながり、応答メッセージが流れたあと、相手の用件を録音します。

親機

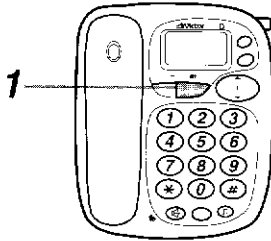

1 子機 1 を親機に置いたままで 留守/通録 を押す

- デジタル留守/通録ランプと、表示窓のランプが点灯します。

9/15 17:30

- 「ただいまかけております。ピーという音の…」という応答メッセージが流れます。

応答メッセージが終わったら

これで、留守番の設定ができました。

お知らせ

- 用件を録音するメモリがいっぱいになると「ただいまかけております。おそれいりますが、また、おかけ直してください。ピー」という応答専用メッセージに切り替わり、相手の用件を録音しなくなります。また、表示窓の「残量」が点滅します。
- 応答メッセージを変えるには
次の応答メッセージがあらかじめ用意されています。「ただいまかけております。ピーという音のあとにお名前とご用件をお話してください」自分の声で録音し、応答メッセージにすることができます(113ページ)。このほか、応答専用で相手の用件録音をしないように切り替えることもできます(114ページ)。

子機2

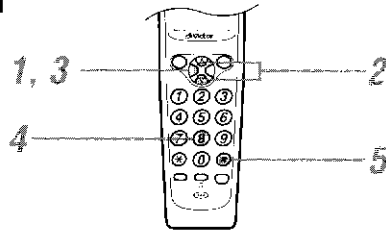

1 子機 2 を充電器に置いたままか待 受け状態で 留守 を押す

デソクチョウ トウロク
ノコリ 85ケン

2 留守/通録 で「リモコン ソウサ」を選ぶ

- 留守/通録を押すと、早く見つかります。

リモコン ソウサ

3 留守/通録 を押す

リモコン ソウサ
ヨウケンサイセイ 1

4 留守/通録 を押す

- 20秒以内に留守/通録を押してください。
- 「ただいまかけております。ピーという音の…」という応答メッセージが流れます。

リモコン ソウサ
ルスセツテイ 8

5 留守/通録 を押す



手順5の代わりに、子機2を充電器に置いて同じです。

つながるまでの呼出し音の回数を選ぶ



留守番に設定したときの、つながるまでの呼出し音の回数が変わります。お買い上げ時は5回（1件目：5回、2件目以降：3回）に設定されています。在宅時に留守番機能を使用する場合は、10回（1件目：10回、2件目以降：8回）にしておくくと便利です。

親機

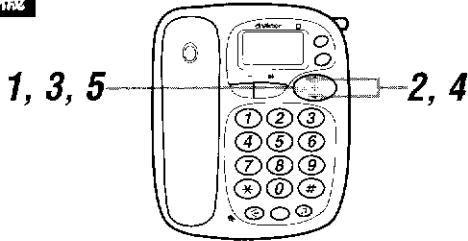

1 子機1を親機に置いたままで（機能登録）を押す

デ'ソクチョウ トウロク
ノコリ126ケン

2 \oplus で「ルス ベルカイスウ」を選ぶ

・再ダイヤルを押すと、早く見つけられます。

ルス ベルカイスウ

3 （機能登録）を押す

・現在、設定されている回数が表示されます。

ルス ベルカイスウ
5カイ

4 \oplus で呼出し回数を選ぶ

・電話機再ダイヤルを押すごとに選べます。

5カイ ↔ 10カイ

5 （機能登録）を押す

・これで、つながるまでの呼出し音の回数の設定ができました。

ルス ベルカイスウ
10カイ

お知らせ

●「10カイ」を選んだとき

留守番の設定（107ページ）をしたあと、電話がかかってくると、1件目は呼出し音が10回鳴ると自動的につながります。2件目以降は8回でつながります。10回（2件目以降は8回）鳴る前に受話器を取り上げると、応答メッセージは流れずに、相手と直接通話ができます。

●「5カイ」を選んだとき

留守番の設定（107ページ）をしたあと、電話がかかってくると、1件目は呼出し音が5回鳴ると自動的につながります。2件目以降は3回でつながります。5回（2件目以降は3回）鳴る前に受話器を取り上げると、応答メッセージは流れずに、相手と直接通話ができます。



録音できる時間を確かめる (残量確認)

あと何分ぐらい録音できるかを確認します。

親機

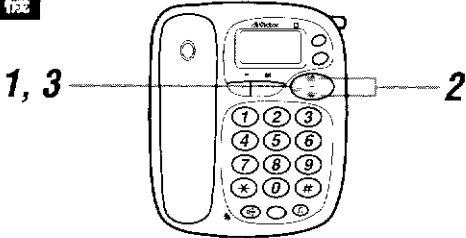

1 子機 1 を親機に置いたままで (機能登録)
を押す

デ ンワチョウ トウロク
ノコリ 145ケン

2 (上) で「ザンリョウ カクニン」を
選ぶ

(電話帳) を押すと、早く見つ
かります。

ザンリョウ カクニン

3 (機能登録) を押す

録音できる残り時間が表
示されます。

残量
ロクオンジ カン
ノコリ ヤク117ン

お知らせ

● 残り時間と表示される時間について

残り時間	表示窓
11分以上のとき	ヤク117ン
11分未満 10分以上のとき	ヤク107ン
10分未満 9分以上のとき	ヤク97ン
⋮	
⋮	
2分未満 1分以上のとき	ヤク17ン
1分未満のとき	17ンミマン

● 残量ゼロのとき

「0フン」と表示され、「残量」が点滅します。用件をクリア(119ページ)しないと、留守録はできません。

用件を聞く

留守番に設定し、用件が録音されると、親機のダイヤルボタンが点灯して用件の数を知らせます（メッセージカウンター）。また、表示窓に「ヨウケン〇ケン」と表示されます。

親機

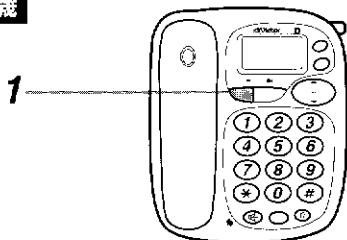



1 子機 1 を親機に置いたままで 聞き直し を押す

- 「留守〇件です」と聞こえたあと、用件が 1 件目から順に再生されます。用件の最後に、録音された時刻と曜日が聞こえます。（タイムスタンプ）
- 表示窓のランプが点灯し、「サイセイチュウ!!」と表示されます。

9/15 17:30
サイセイチュウ!!

用件再生中に速度を変えるとき

● を押す

-   を押すことを選べます。

サイセイ スピード
ハイ

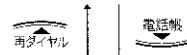

サイセイ スピード
ツウジ ヨウ

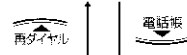

サイセイ スピード
ロウ

用件を飛ばしたり、聞き直したりするとき

● たとえば 3 件目を聞くときは を押す

- 聞きたい用件と同じ数字のダイヤルボタンを押します（ダイレクト用件再生）。

最後の用件の再生が終わり、「終わりました。ピー」と聞こえたら

- このまま留守番が継続されます。

9/15 17:30
ヨウケン 1ケン



用件が録音されていないときは「留守ゼロ件です」と聞こえます。

お知らせ

- 再生中の表示について
ナンバー・ディスプレイを利用している場合は、再生中の相手の電話番号が表示されます。電話帳に登録されている相手の場合は、名前も表示されます。
- 用件再生を中断するときは
再生中に  を押します。
- 用件を飛ばし聞きしたり聞き直したりするときは
ダイレクト用件再生ができるのは 9 件目までです。それ以上は順番に再生してください。
- 用件再生中に電話がかかってきたときは
用件再生が自動的に中断されます。受話器を取り上げれば、相手と通話ができます。

子機2

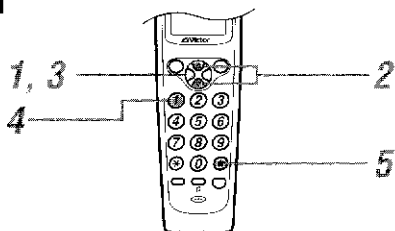

1 子機2を充電器に置いたままか待受け状態で を押す

デ'ンワ'チョウ トウロク
ノ'コリ 85ケン

2 で「リモコン ソウサ」を選ぶ

を押すと、早く見つかります。

リモコン ソウサ

3 を押す

リモコン ソウサ
ヨウケンサイセイ 1

4 ① を押す

「留守○件です」と用件数が聞こえたあと、用件が1件目から順に再生されます。用件の最後に、録音された時刻と曜日が聞こえます。

リモコン ソウサ
ヨウケンサイセイ 1

最後の用件の再生が終わり、「終わりました。ヒー」と聞こえたら

5 を押す



・用件が録音されていないときは「留守ゼロ件です」と聞こえます。
・手順5の代わりに、子機2を充電器に置いても同じです。

お知らせ

● リモコン操作のダイヤルボタンについて
手順4のあとで、次のボタンを押し操作をします。

- ① : ヨウケンサイセイ
用件を1件目から再生します。
- ② : ヨウケンキキナオシ
再生中の用件を聞き直します。
- ③ : ツギノヨウケン
再生中の用件の次を再生します。
- ④ : テイシ/リョウキン
再生中のときは、再生を停止します。停止中のときは、直前にかけた電話の通話料金を表示します。
- ⑥ : ヨウケンクリア
用件をすべて消します。
- ⑧ : ルスセッテイ
留守番に設定します。
- ⑨ : ルスカイジョ
留守番を解除します。
- ⑯ : リモコンオワリ
リモコン操作を終了します。

● 用件再生中に電話がかかってきたときは
用件再生が自動的に中断されます。子機2を充電器から取り上げるか、 を押すと、相手と通話ができます。

留守録の使いかた

留守番を解除する

留守番を解除します。用件が録音されていた場合は、親機で解除すると自動的に用件が再生されます。

親機

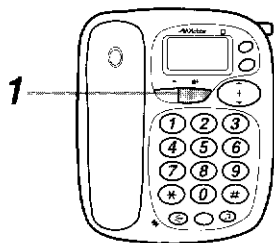

1 子機1を親機に置いたままで 留守解除を押す

- ・用件が録音されていないときは「留守解除します」と聞こえます。用件が録音されているときは、自動的に用件が再生されたあと、留守番を解除します。
- ・デジタル留守/通録ランプが消えます。

9/15 17:30
ヨウケン 1ケン

子機2

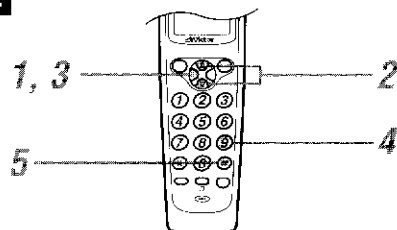

1 子機2を充電器に置いたままか待 受け状態でリモコンを押す

デソウワチョウ トウロク
ノコリ 94ケン

2 ⑧で「リモコン ソウサ」を選ぶ

- ・を押すと、早く見つかります。

リモコン ソウサ

3 を押す

リモコン ソウサ
ヨウケンサイセイ 1

4 ⑨を押す

- ・「留守解除します」と聞こえます。

リモコン ソウサ
ルスカイジ ヨ 9

5 を押す

- ・これで、留守番が解除されました。

お知らせ

- 留守番解除したあとで用件を聞くには
110、111ページをご覧ください。
- 用件再生の操作について
110、111ページをご覧ください。ただし、用件の再生速度を変えたりダイレクト用件再生ができるのは、用件再生中に限ります。用件再生が終わり、留守番が解除されると、できません。
- 用件を消すには
119ページをご覧ください。

自作メッセージや応答専用メッセージを使う

応用

応答メッセージはあらかじめ用意されていますが、自分で録音することもできます。録音時間は20秒以内です。また、用件を録音させない応答専用メッセージに切り替えることもできます。

■ 自作メッセージを録音する

親機

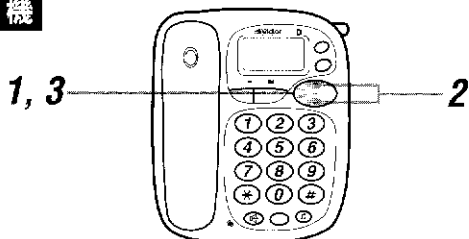

6 子機 1 を親機に置く

録音した応答メッセージが流れます。

アウト リカ
ジサク

1 子機 1 を親機に置いたままで機能登録を押す

デンワチョウ トウロク
ノリ100ケン

2 ③で「アウト ロクオン」を選ぶ

電話機を押すと、早く見つけられます。
アウト ロクオン

3 機能登録を押す

アウト ロクオン
ジカン 20ビ ヨウ

4 子機 1 を親機から取り上げる

アウト ロクオン
ノリ 18ビ ヨウ

「ピー」という音が鳴ったら

5 応答メッセージを話す (20秒まで)

20秒を超えると、録音は自動的に終了します。
トウロク シマシ

録音を途中でやめるときは、録音中に機能登録を押します。中断し、録音したメッセージが流れます。



応答メッセージの例：

「はい、〇〇です。ただいま、でかけております。「ピー」という音のあとにお名前と電話番号、ご用件をお話してください」

お知らせ

- 応答メッセージを変更するときは手順 1～6 をやり直します。
- 自作メッセージを録音すると応答メッセージの設定 (114 ページ) は「ジサク」になります。

■ 自作メッセージや応答専用メッセージに切り替える

親機



- 1** 子機 1 を親機に置いたままで^(機能登録)を押す

デ ソフチョウ トウロク
ノコリ 00ケン

- 2** ^(上)で「オウトウ キリカエ」を選ぶ

^(電話帳)を押すと、早く見つけられます。

オウトウ キリカエ

- 3** ^(機能登録)を押す

現在の設定内容が表示されます。

オウトウ キリカエ
ジサク

- 4** ^(下)で、応答メッセージを選ぶ

^(電話帳)を押すことを選べます。

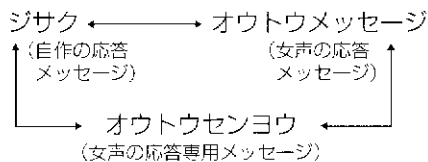

・「ジサク」は、自作の応答メッセージが録音されているときだけ選ぶことができます。

- 5** ^(機能登録)を押す

選んだ応答メッセージが流れ、このメッセージに設定されます。

トウロクソマンタ

お知らせ

- 「オウトウセンヨウ」を選んだときは留守番を設定して、電話がかかってきたとき、自動的につながり応答メッセージが流れます。相手の用件は録音しません。また、簡単留守機能は働かなくなります。簡単留守を設定していても、自動で留守番にはなりません。

留守番中に、相手の声を聞いて電話に出る 応用

留守番に設定されているときでも、かかってきた電話に出てお話しすることができます。相手の声だけ聞くこと（居留守モニター）もできます。

親機



留守番中に電話がかかってきたら

1 応答メッセージのあと、相手が話す声を聞く

- 相手の声はスピーカーから聞こえます。相手には、こちらの声は聞こえません。

9/15 17:30

相手と話すときは

2 子機 1 を親機から取り上げる



通話が終わったら

3 子機 1 を親機に置く

- 留守番が継続されます。

子機 1

(1), 2, 3

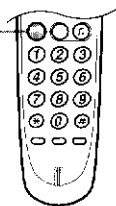

留守番中に電話がかかってきたら

1 子機 1 を親機から取り上げる
(待受け状態のときは を押す)

- 応答メッセージのあと、相手の話し声が聞こえます。相手には、こちらの声は聞こえません。

相手と話すときは

2 を押す

- 外線ボタンが点灯します。

通話が終わったら

3 子機 1 を親機に置くか、 を押す

- 留守番が継続されます。

子機 2

(1), 2, 3

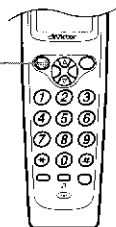

留守番中に電話がかかってきたら

1 子機 2 を充電器から取り上げる
(待受け状態のときは を押す)

- 応答メッセージのあと、相手の話し声が聞こえます。相手には、こちらの声は聞こえません。

イラストレーター

相手と話すときは

2 を押す

0' 03

通話が終わったら

3 子機 2 を充電器に置くか、 を押す

- 留守番が継続されます。

自動で留守番に切り替える(かんたん留守)

 応用

かんたん留守/速録で留守番の設定をし忘れても、設定してある回数だけ呼出し音が鳴ると自動的につながり、応答メッセージが流れて、相手の用件が録音できます。

●かんたん留守の流れ

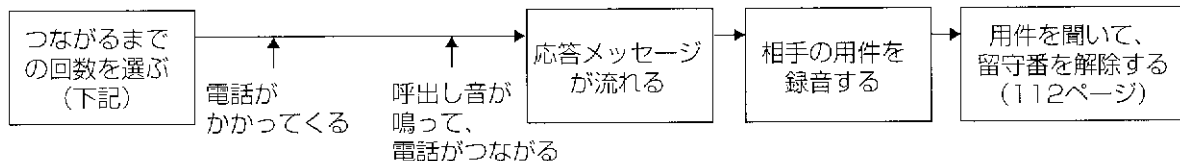

■ つながるまでの呼出し音の回数を選ぶ

親機

1, 3, 5 ← → 2, 4

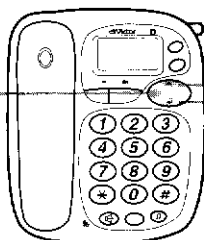

- 1** 子機1を親機に置いたままで(機能登録)を押す

デノワチョウ トクロク
ノコリ100ケン

- 2** (↑)で「カンタン ルス」を選ぶ

電話帳を押すと、早く見つかります。 カンタン ルス

- 3** (機能登録)を押す

現在の設定内容が表示されます。 カンタン ルス
-ベル 15カイ-

- 4** (↑)で、つながるまでの回数を選ぶ

電話帳を押すたびに選べます。

ベル5カイ ← ベル10カイ ↔ ベル15カイ
↑ (呼出し音5回) (呼出し音10回) ↑ (呼出し音15回)
カイジョ (かんたん留守解除)

- 5** (機能登録)を押す

これで、かんたん留守で カンタン ルス
電話がつながるまでの回 ベル 15カイ
数の設定ができました。



お買い上げ時、呼出し音の回数は15回に設定されています。

お知らせ

- かんたん留守に設定したくないとき
手順4で「カイジョ」を選びます。電話の呼出し音が何回鳴っても、電話が自動的につながることはなく、留守録もしません。電話を切るまで呼出し音が鳴ります。
- 「カイジョ」にしたとき
外出先からの留守番設定(123ページ)ができません。また、MyACRを利用している場合、センターからデータが送信されるときに正しくデータを受け取れないことがあります。(16ページ)

音を出さずに留守番をする(新おやすみ番)

応用

呼出し音や応答メッセージ、相手の用件などの音を出さずに留守番をします。おやすみ中などに便利です。ナンバー・ディスプレイを利用している場合は、指定したグループの人からかかったときだけ、音を出して知らせるよう設定することもできます。

■音を出さずに留守番をする(おやすみ番)

親機

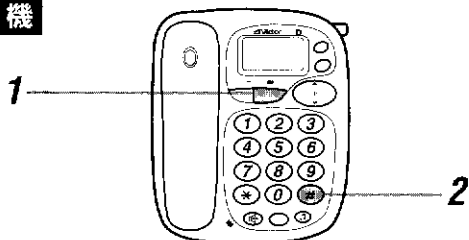

1 子機1を親機に置いたままで

デジタル留守/通録ランプを押す

- ・デジタル留守/通録ランプが点灯します。
- ・応答メッセージが流れます。

9/15 17:30

「ピー」という音が鳴ったら

2 #を押す

- ・#ボタンが点灯します。
- ・これで、おやすみ番に設定されました。

9/15 17:30

留守録の使いかた

お知らせ

- おやすみ番に設定し、電話がかかってきたとき

呼出し音が鳴らずに、自動的に電話がつながります。親機は光コール、子機1は着信・充電ランプ、子機2は外線ボタンとスピーカーホンボタンの点滅で知らせてくれます。応答メッセージは相手には聞こえますが、こちらには流れません。また、相手が話している用件は録音されますが、こちらには流れません。

- おやすみ番を解除するときは

もう一度#を押します。おやすみ番が解除され、通常の留守番が継続されます。

ナンバー・ディスプレイを利用している場合は、指定したグループの人からかかったときだけ、音を出して知らせるよう設定することもできます。電話帳に登録するときに、呼出し音を鳴らしたい人だけをあらかじめ同じグループに登録(73ページ)しておく必要があります。

■ 指定した人の電話だけ呼出し音を鳴らす(おやすみ番着信)



親機

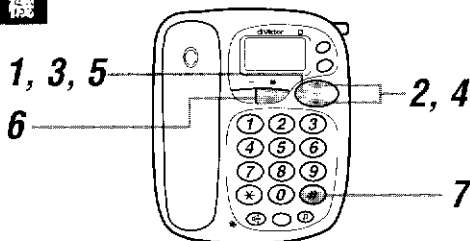

1 子機1を親機に置いたままで機能登録を押す

D
デノクチョウ トウロク
ノリ100ケン

2 上下で「オヤスミバンチャクシン」を選ぶ

電話帳を押すと、早く見つけられます。

オヤスミバンチャクシン

3 機能登録を押す

現在の設定内容が表示されます。

オヤスミバンチャクシン
- カイジョ

4 上下で、呼出し音を鳴らしたいグループを選ぶ

電話帳再ダイヤルを押すごとに選べます。



5 機能登録を押す

これで、おやすみ番のときに呼出し音を鳴らすグループの設定ができました。

トウロクシマシタ

6 子機1を親機に置いたままで

デジタル留守/通録を押す

- デジタル留守/通録ランプが点灯します。
- 応答メッセージが流れます。

9/15 17:30

「ヒュー」という音が鳴ったら

7 #を押す

- #ボタンが点灯します。
- これで、おやすみ番に設定されました。

9/15 17:30

お知らせ

- おやすみ番着信とおやすみ番の設定をすると指定したグループのマークが点灯します。このグループに登録している人から電話がかかると、呼出し音が15回まで鳴ります。

用件録音を消す

応用

留守番を解除して再度設定すると、録音されていた用件はすべて消えます。前の用件に続けて新しい用件を録音することもできます（120ページ）。

■ いつも新しい用件だけ録音する

親機

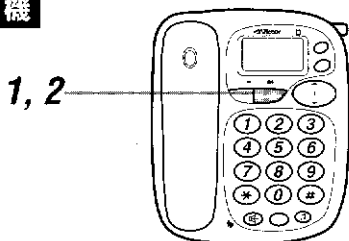

1 留守番に設定された状態で  を押す

・「留守○件です」と聞こえ、録音された用件を再生し終わると、留守番が解除されます。

9/15 17:30

留守番が解除されたら

2 もう一度  を押す

・「ただいまでかけております…」と聞こえ、「ピー」という音のあと、留守番に設定されます。

9/15 17:30

これで、新しい用件から録音するよう、設定ができました。

子機2

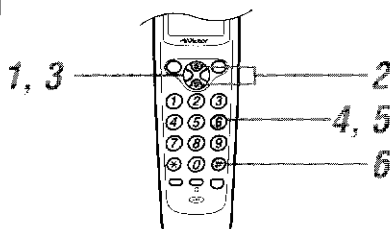

1 留守番に設定された状態で  を押す

デンワチョウ トウロク
ノコリ 94ケン

2  で「リモコンソウサ」を選ぶ

・  を押すと、早く見つかります。

リモコン ソウサ

3  を押す

リモコン ソウサ
ヨウケンサイセイ 1

4  を押す

・「用件をクリアします。もう一度入力してください。」と聞こえます。

リモコン ソウサ
ヨウケンクリア 6

5  を押す

・「ピー」という音のあと、用件がクリアされます。

リモコン ソウサ
ヨウケンクリア 6

6  を押す

お知らせ

●録音されている用件を残しておきたいときは120ページをご覧ください。

留守録の使いかた

録音されている用件を残したまま、続けて新しい用件を録音します。

■ 用件を続けて録音する (アキュムレート録音)

親機

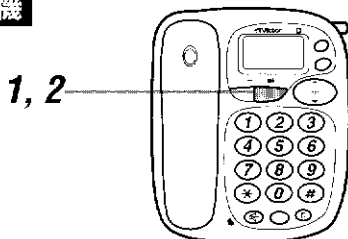

1 留守番に設定された状態で を押す

- ・「留守○件です」と聞こえ、録音された用件を再生し終わると、留守番が解除されます。

9/15 17:30

留守番が解除され、
表示窓に「ヨクケン○ケン」が表示されたら

2 もう一度 を1秒以上押す

- ・「ただいまでかけております…」と聞こえ、「ピー」という音のあと、留守番に設定されます。

9/15 17:30

これで、前の用件に続けて録音するよう、設定ができました。

お知らせ

- 用件を録音するメモリがいっぱいになると「ただいまでかけております。おそれいりますが、また、おかけ直してください。ピー」という応答メッセージに切り替わり、相手の用件を録音しなくなります。

FAX 接続時の無音を録音しない

本機に FAX (ファクシミリ) を接続して利用しているときの操作です。

留守番に設定してあるときに、FAX が送られてくると (FAX 通信の着信)、留守録に無音が約 2 分間録音されてしまいます。これを防ぐには、次の操作をします。

親機

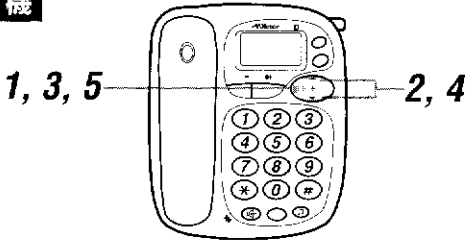

1 子機 1 を親機に置いたままで (機能登録) を押す

デ ンワチョウ トウロク
ノリ 174 ケン

2 (主) で「FAX セツゾク」を選ぶ

再ダイヤル を押すと、早く見
つかります。

FAX セツゾク

3 (機能登録) を押す

現在の設定内容が表示さ
れます。

FAX セツゾク
- カイジヨ -

4 (主) で「セツテイ」を選ぶ

電話帳 再ダイヤル を押すことには選べます。お買い上げ
時は「カイジヨ」に設定されています。

セツテイ ↔ カイジヨ

5 (機能登録) を押す

「ピー」という音のあと、
「設定します」と聞こえま
す。これで、留守番中に
FAX が届いても無音が録音されなくなります。

FAX セツゾク
セツテイ

外出先で留守番機能を使う

応用

外出先でプッシュホン（トーン信号を送ることができる電話機）を使って本機に電話をし、留守番の設定や解除、用件の再生や応答メッセージの録音、用件の転送などの設定ができます。これを外線リモコンといいます。外線リモコンで留守番機能を使うには、あらかじめ暗証番号を登録しておく必要があります。

■ 暗証番号を登録する

親機

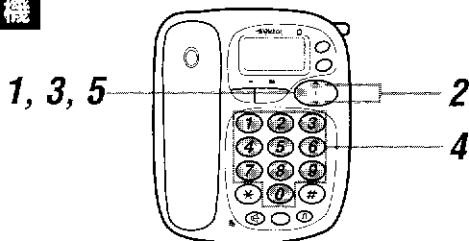

注意

お買い上げ時の暗証番号は「0000」になっています。暗証番号を登録しないと、外線リモコン（123ページ）で他人から操作されるおそれがあります。

- 1** 子機1を親機に置いたままで^{機能登録}を押す

デシマチヨウ トウロク
ノコリ00ケン

- 2** ^{用込}で「アンショウ トウロク」を選ぶ

・^{用込}を押すと、早く見つけられます。

アンショウ トウロク

- 3** ^{機能登録}を押す

・すでに登録されているときは、現在の暗証番号が聞こえます。

アンショウ トウロク
0000

- 4** 暗証番号を入力する（4ケタの数字）

・たとえば「9876」なら、⁹⁸⁷⁶と押します。

アンショウ トウロク
9876

- 5** ^{機能登録}を押す

・「ピー」という音のあと暗証番号が聞こえ、表示窓に表示されます。これで、暗証番号の登録ができました。忘れないように、メモしておいてください。

暗証番号メモ欄

--	--	--	--

お知らせ

- 登録した暗証番号を確認するときは
手順1～3の操作をすると、音声で暗証番号が聞こえ、表示窓で確認できます。
正しいときは、もう一度^{機能登録}を押します。
- 暗証番号を変更するときは
手順1～5の操作をやり直し、新しい暗証番号を入力します。前に登録した暗証番号は、自動的に消えます。

■ 外出先から留守番機能を使う (外線リモコン)



1 プッシュホンで本機の電話番号をダイヤルする



呼出し音が3回鳴ったら*

2 電話がつながり、応答メッセージを聞く

「ピー」という音が鳴ったら

3 暗証番号を入力し、[#]を押す

- たとえば暗証番号が「9876」のときは「9876#」とダイヤルします。
- 暗証番号が正しい場合は「ピー」という音のあと、「留守〇件です。操作番号とシャープを入力してください」と聞こえます。
- 正しくない場合は「ピー・ピー・ピー」という音が鳴り、もう一度暗証番号を入力します。暗証番号を3回間違えると、電話は切れます。

再生中または停止中に

4 下表のダイヤルボタンを押す

したいこと	この順に操作します
用件を1件目から聞き直すとき (「留守〇件です」から聞きます)	1 → # の順に押す
再生中の用件を聞き直すとき (再生中の用件の最初にもどります)	2 → # の順に押す
再生中に早送りするとき (次の用件の最初に飛びます)	3 → # の順に押す
用件再生を停止するとき	4 → # の順に押す
応答メッセージを録音するとき (20秒以内) 「もう一度、操作番号とシャープを入力してください」と聞こえたら、 「メッセージをお話してください。ピー」と聞こえたら、 ・ 応答メッセージの録音を19秒以下でやめるときは 録音された応答メッセージが聞こえます。	5 → # の順に押す 5 → # の順に押す (送話口に向かって応答メッセージを話す) 4 を押す
用件を消すとき 「用件をクリアします。もう一度、操作番号とシャープを入力してください」が聞こえたら、	6 → # の順に押す 6 → # の順に押す

- 着信拒否の「コウシュウデンワ」(97ページ)を「セッテイ」にした場合、公衆電話から自宅の電話機に電話をすると着信拒否されます。着信拒否されないようにするには、電話帳に自宅の電話番号を市外局番から登録してください。
- 留守番電話に用件が録音されているかどうかは、呼出し音の回数で確認できます。
- 呼出し音が4回鳴ってもつながらないときは、用件は録音されていません。4回目が鳴ったときに電話を切れば、通話料金がかからずに済みます。(トールセーバー)
- つながるまでの呼出し音の回数(108ページ)を変えた場合は、8回鳴ったらつながりません。9回なってつながらないときは用件は録音されていません。

留守録の使い方

したいこと	この順に操作します
留守番に設定するとき 応答メッセージが聞こえます。	8 → 0 → # の順に押す
留守番を解除するとき 「留守解除します」と聞こえます。	9 → # の順に押す
転送先を確認/変更するとき ・転送先1を確認/変更するとき ・転送先2を確認/変更するとき 転送先の電話番号が聞こえ、「もう一度操作番号とシャープを入力してください」と聞こえたら ・電話番号を変更するとき ・電話番号を変更しないとき	7 → 0 → # の順に押す 7 → 1 → # の順に押す 7 → 0 → # または 7 → 1 → # の順に押し、 新しい電話番号 → # の順に押す 転送先の確認/変更以外の操作をする
転送モード(リトライなし)に設定するとき 「転送を設定します」と聞こえます。 転送モード(リトライあり)に設定するとき 「転送を設定します」と聞こえます。 ・転送先が2ヶ所とも登録されていないとき 「7 → 0 → シャープ入力してください」と聞こえたら 登録した電話番号が聞こえます。	8 → 0 → # の順に押す 8 → 1 → # の順に押す 7 → 0 → # → 転送先の 電話番号 → # の順に押す
転送モードを解除するとき 「転送を解除します」と聞こえます。	9 → 0 → # の順に押す
リモコン番号案内を聞くとき(ナンバー・ディスプレイ契約が必要) ・電話をかけてきた人の電話番号を確認するとき 着件を再生し、「ピー」という音のあと 「××××××××です」と聞こえます。 ・複数の着件があったとき (相手が「184」をダイヤルしてかけたときや、公衆電話からかけたとき、サービスエリア外るときなど、電話番号情報がない場合は「ピーピーピー」という音が鳴ります)	着件再生中に * → # の順に押す 着件停止中に何件目 → * → # の順に押す 例：3件目なら、3 → * → #

操作が終わったら

5 受話器を置く



外出するときは159ページの「外出先からリモート操作」をコピーして持って行くと便利です。

用件の録音を外出先で知る（留守転送）



留守番中に用件が録音されると、登録した転送先（携帯電話やポケベル）に知らせてくれます。転送先で電話を受け、録音された用件を聞くことができます。

●留守転送の流れ

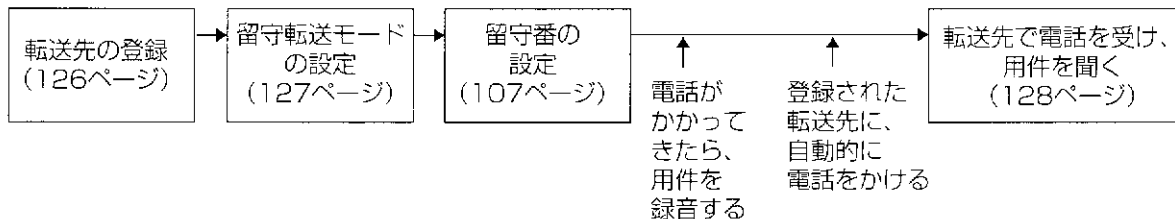

ナンバー・ディスプレイを利用している場合は、さらに、次のようなことができます。

*ナンバー・ディスプレイについては94ページをご覧ください。

●転送先を使い分ける

ナンバー・ディスプレイを利用している場合は、転送先を2ヶ所登録（126ページ）し、使い分けることができます。

転送先の例： 転送先1…会社の電話番号
 転送先2…携帯電話の番号

ナンバー・ディスプレイを利用している場合は、ある人の録音した用件は転送先2に転送し、その他の人からの用件は転送1に、といった使い分けができます。（**ご指名留守録転送**）。電話帳に登録するとき、転送先1、2のどちらかに転送するか、設定しておく必要があります（73ページ）。

留守録の使いかた

特定の人用の件だけを転送する

- 1 電話帳に登録するとき（73ページ）、転送したい人の転送先を「転送先2」に設定する
- 2 転送先を登録するとき（126ページ）、転送先1には電話番号を入力しないで、転送先2だけに電話番号を入力する。

転送先は、特に指定しない場合は転送先1になりますので、通常は転送先1に電話番号を登録してください。ナンバー・ディスプレイ契約をした場合は、転送先2にも電話番号を登録します。

■ 転送先を登録する

親機

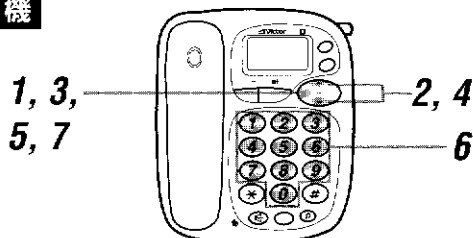

1 子機1を親機に置いたままで^{機能登録}を押す

2 ^{機能登録}で「テンソウサキ トウロク」を選ぶ

3 ^{機能登録}を押す
お買い上げ時は「トウロク _____ クサレテイマセン」と表示されます。

4 ^{機能登録}で、転送先1または2を選ぶ

5 ^{機能登録}を押す

6 ①¹～②⁰で、転送先の電話番号を入力する

- ・携帯電話などの番号やポケベルの番号を入力します。
 - ・ディスプレイポケベルの番号を入力する場合は、上記の操作のあとで、次のボタンを順に押します。NTTドコモ以外のときは、ポケベルの取扱説明書をご覧ください。
- 挿入音響）（ポーズ）を8回程度
(NTTドコモ以外のときは6回)
- ↓
- ✳️(ダイヤル回線のときのみ)
- ↓
- 表示したい数字、記号を押す
(ポケベルの取扱説明書をご覧ください)
- ↓
- ✳️を2回

7 ^{機能登録}を押す

ちょっとひと言 このあと、留守転送モードに設定します(127ページ)。

お知らせ

- 転送先を削除するときは
手順4のあと、^{機能登録}を2回押します。2回押すと「クリアシマス ヨロシイデスカ？」と表示されます。もう一度^{機能登録}を押すと、転送先が取り消されます。
- 転送先を変更するときは
手順1～6の操作をやり直します。
- ポケベル、ディスプレイポケベルについて
 - ・ポケベルやディスプレイポケベルを使用する場合は、サービス会社との契約が必要です。使いかたについて、詳しくはサービス会社にお問い合わせください。
 - ・手順6で挿入音響）を8回押すのは、ディスプレイポケベルの交換機がデータを受け取るためのあき時間（1回押すと約4秒：ポーズといいます）を必要とするためです。

■留守転送モードに設定する

親機

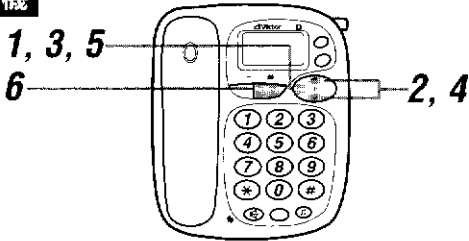

1 子機1を親機に置いたままで^{機能登録}を押す

テンワチョウ トウロク
ノコリ100ケン

2 \updownarrow で「ルステンソウ」を選ぶ

再ダイヤルを押すと、早く見つかります。

ルステンソウ

3 ^{機能登録}を押す

現在の設定内容が表示されます。

ルステンソウ
-カイジヨ-

4 \updownarrow で、転送先の種類を選ぶ

電話機再ダイヤルを押すごとに選べます。

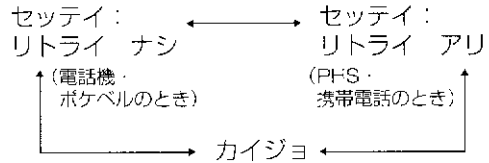

5 ^{機能登録}を押す

- これで留守中に録音された用件を転送するよう、設定ができました。
- すでに留守録設定されている場合、手順6は不要です。

トウロクシマシタ

転送

ルステンソウ
セッテイ：リトライ アリ

6 ^{デジタル留守/通録}を押す

- 応答メッセージのあと、ピーという音が鳴ります。これで、留守番の設定ができました。
- デジタル留守/通録ランプが点滅します。

お知らせ

●転送先が登録されていないときは

手順5で、「テンソウサキガ トウロクサレテイマセン」と表示されます。126ページで、転送先を登録してください。

●留守中の用件転送を中止するときは

留守番を解除しただけでは、転送モードは解除されません。手順4で「カイジヨ」を選びます。

●リトライについて

リトライとは、かけ直しという意味です。転送先がPHSまたは携帯電話の場合、呼出しても応答がないときは約30分後にかけ直します。かけ直しても応答がないときは、さらに約30分後にかけ直します。かけ直しは合計3回までです。

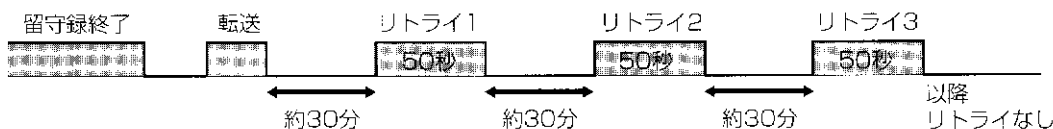

リトライ待ちの状態で用件が録音されたときは、新たに転送を行います。応答がないときは、そこから約30分後に3回まで、かけ直します。

■ 転送先で用件を聞く



転送先の呼出し音が鳴ったら

1 プッシュホンのときは受話器を取り上げる

- ・「暗証番号を入力してください」と聞こえ、転送されてきたことがわかります。
- ・転送先がポケベルのときは、呼出し音が鳴ったら、近くのプッシュホンから自宅にダイヤルします。

2 暗証番号をダイヤルし、[#]を押す

- ・暗証番号は50秒以内に入力します。
- ・たとえば、暗証番号が「9876」のときは「9876#」と押します。
- ・暗証番号が正しい場合は「ピー」という音が鳴り、「操作番号とシャープを入力してください」と聞こえます。

3 1[#]の順に押す

- ・「留守〇件です」のあと、用件が聞こえます。
- ・用件の再生が終わると、「終わりました。ピー」と聞こえます。

再生中または停止中に

4 外線リモコンの操作をする

- ・用件は、最初から順に聞くほかに、聞き直したり、とばし聞きたりすることができます。外線リモコンの操作をご利用ください(123ページ)。

用件を聞き終わったら

5 電話を切る

注意

- ・手順2～4は、トーン信号（ピッポッパの音）が出る電話でのみ操作できます。
- ・一部の携帯電話やアナログ電話機では、トーン信号の出ないものがありますので、ご注意ください。
- ・ダイヤルインサービスや構内交換機設備（PBX）を利用している場合、留守番転送機能が使えない場合があります。
- ・暗証番号を50秒以内に入力しないと、電話は切れます。また、暗証番号を3回間違えると、電話は切れます。

電話をかけるときに便利

この章で説明する操作を覚えておくと、電話をかけるときに便利です。また、ポケベル等にメールを送る方法も説明しています。

この章のもくじ

ボタン操作の音を鳴らさない(キータッチトーン) ..	130
通話時間と料金を表示させない	131
電話をかけ直す	132
■ 電話をかけ直す(再ダイヤル)	132
■ 電話のかけ直しをくり返す(15連続再ダイヤル)	133
■ かけた電話番号を知られないようにする (再ダイヤルクリア)	134
子機2の確認ダイヤルを解除する	135
子機2で優先して電話をかける(お先にコール予約)	136
プッシュホンサービスを利用する	137
らくらくメールで文字メッセージを送る	139
■ 文字メッセージを作成する	139
■ 文字メッセージを送る	140
■ 文字メッセージを修正/削除する	140

ボタン操作の音を鳴らさない (キータッチトーン)

ボタンを押したときに「ピッ」と鳴る音をキータッチトーンといいます。ボタン操作が確実にに行えていることが、この音でわかります。

キータッチトーンは、鳴らないように設定することもできます。

親機



- 1** 子機 1 を親機に置いたままで (機能登録) を押す

デンワチョウ トウロク
ノリ100ケン

- 2** \updownarrow で「キータッチトーン」を選ぶ

電話帳 を押すと、早く見つけられます。

キータッチトーン

- 3** (機能登録) を押す

現在の設定内容が表示されます。

キータッチトーン
-セッテイ-

- 4** \updownarrow で「カイジヨ」を選ぶ

電話帳 再ダイヤル を押すごとに選べます。お買い上げ時は「セッテイ」に設定されています。

セッテイ ↔ カイジヨ

- 5** (機能登録) を押す

「ピー」という音のあと、「解除します」と聞こえます。これでキータッチトーンは鳴らなくなりました。

キータッチトーン
カイジヨ

子機2

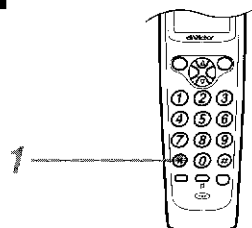

- 1** 子機 2 を充電器に置いたままか待受け状態で \star を 2 秒以上押す

・「ピー」という音のあと、「タッチトーン OFF」と表示されます。これで、キータッチトーンは鳴らなくなりました。

タッチトーン
OFF
タッチトーン OFF

お知らせ

- キータッチトーンが鳴るようにもどすには子機を充電器に置いたままか待受け状態で、 \star を「ピッ」という音が鳴るまで(約2秒)、押しします。「タッチトーン ON」と表示され、キータッチトーンが鳴るようになります。

応用

通話時間と料金を表示させない

通話中は、通話時間が表示されます。MyACR をご利用の場合は、通話料金も表示されます。
この通話時間と料金を、表示させないようにすることもできます。

親機

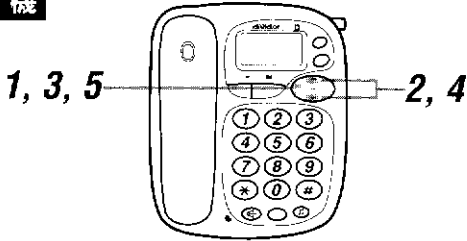

- 1** 子機 1 を親機に置いたままで^{機能登録}を押す

デノクチョウ トウロク
ノリ 00ケン

- 2** ^{ダイヤル}で「リョウキンヒョウジ」を選ぶ

・^{ダイヤル}を押すと、早く見つけられます。

リョウキンヒョウジ

- 3** ^{機能登録}を押す

・現在の設定内容が表示されます。

リョウキンヒョウジ
セツテイ

- 4** ^{ダイヤル}で「カイジョ」を選ぶ

・^{電話帳} ^{ダイヤル}を押すごとに選べます。

セツテイ ↔ カイジョ

- 5** ^{機能登録}を押す

・これで、通話時間と料金が表示されなくなります。

リョウキンヒョウジ
カイジョ



「カイジョ」にした場合、通話時、表示窓には「ガイセン」と表示されます。

お知らせ

- 通話時間と料金が表示されるようにもどすには
手順 4 で「セツテイ」を選びます。

電話をかけ直す

応用

直前に、どこに電話をかけたかが記憶されています(再ダイヤル)。

相手が話し中のときや伝え忘れがあったとき、再ダイヤルから選ぶと、電話番号をダイヤルせずにかけ直すことができます(下記)。

チケット申し込みやフリーダイヤルなど、かかりにくい電話の場合、相手が出るまで自動的に15回連続してかけ直す「15連続再ダイヤル」を使うと便利です(133ページ)。

電話をかけ直す(再ダイヤル)

親機

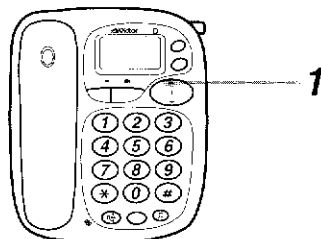

1 子機1を親機に置いたままで再ダイヤルを押す、「サイダイヤル」を選ぶ

- 直前に親機のダイヤルボタンでかけた電話番号が表示されます。

サイダイヤル
012345XXXX

読み上げて確認するときは

● 挿入音電)を押す

- そのとき表示されている名前と電話番号が読み上げられます(音声読み上げ機能)。

2 子機1を親機から取り上げる

- 同じ人に電話がかかります。

0'20
012345XXXX

通話が終わったら

3 子機1を親機に置く



手順2で子機1を取り上げずに再ダイヤルを押すと、スピーカーホン通話になります。

子機1

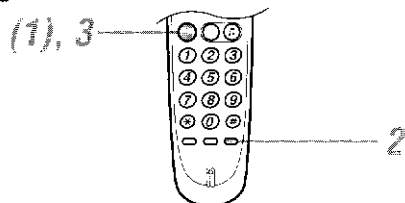

1 子機1を親機から取り上げる(待受け状態のときは再ダイヤルを押す)

2 再ダイヤルを押す

- 直前に子機1のダイヤルボタンでかけた電話番号に、電話がかかります。

通話が終わったら

3 子機1を親機に置くか、外線を押す

子機2

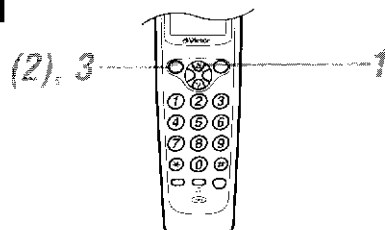

1 子機2を充電器に置いたままか待受け状態で再ダイヤルを押す、「サイダイヤル」を選ぶ

- 直前に子機2のダイヤルボタンでかけた電話番号が表示されます。

サイダイヤル
012345XXXX

2 子機2を充電器から取り上げる(待受け状態のときは再ダイヤルを押す)

- 同じ人に電話がかかります。

0'20
012345XXXX

通話が終わったら

3 子機2を充電器に置くか再ダイヤルを押す



手順2で子機2を充電器においたままで再ダイヤルや再ダイヤルを押すと、スピーカーホン通話になります。

■ 電話のかけ直しをくり返す (15 連続再ダイヤル)

注意 15 連続再ダイヤルは、スピーカーホンで行っています。子機 1 や子機 2 を持って話したいときは、相手が出てから子機 1 や子機 2 を取り上げてください。15 連続再ダイヤル中に取り上げると、15 連続再ダイヤルは中止されます。

親機



1 子機 1 を親機に置いたまま で、かけたい人を選ぶ

・着信通知 (102 ページ)、
電話帳 (80 ページ)、再
ダイヤル (132 ページ)
の中から選びます。

サイト イヤル
012345XXXX

2 を「ピッ…ピ」という音が鳴るまで押す

・選んだ人に電話がかけ
ます。相手が出るまで、
くり返し 15 回電話をします。

オートサイト イヤル
098765XXXX

相手が出たら

3 マイクに向かって話す (スピーカーホン)

・子機 1 を取り上げても話
せます。

オート 0' 20

通話が終わったら

4 を押す

・子機 1 を親機から取り上げて話した場合は、子機 1 を親機に置きます。

子機 2

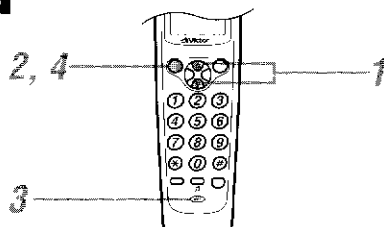

1 子機 2 を充電器に置いたままか待受け状態で、 でかけたい人を選ぶ

・着信通知 (102 ページ)、
電話帳 (80 ページ)、再
ダイヤル (132 ページ)
の中から選びます。

サイト イヤル
098765XXXX

2 を「ピッ…ピ」という音が鳴るまで押す

・選んだ人に電話がかけ
ます。相手が出るまで、
くり返し 15 回電話をします。

オートサイト イヤル
098765XXXX

相手が出たら

3 マイクに向かって話す (スピーカーホン)

・子機 2 を充電器から取り
上げても話せます。

オート 0' 20

通話が終わったら

4 を押す

・子機 2 を取り上げて話した場合は、子機 2 を充電器に置きます。

電話のかけ直しをくり返す

お知らせ

● スピーカーホンで通話したとき

3 分間スピーカーホン通話をする時「ピッ・ピッ・ピッ・ピッ…」と音が鳴り、10 秒後に通話が切れます。スピーカーホン通話を続けるときは または を押します。受話器を取り上げるか、子機 2 を充電器から取り上げる、または を押すと、通常の通話になります。

● 手軽に 15 連続再ダイヤルをするとき

子機 1 を親機に置いたまま を 2 秒以上押すか、子機 2 を充電器においたまま を 2 秒以上押すと、直前にかけた電話番号 (再ダイヤル) に 15 回連続して再ダイヤルします。

■ かけた電話番号を知られないようにする (再ダイヤルクリア)

親機

1, 3,
5, 6

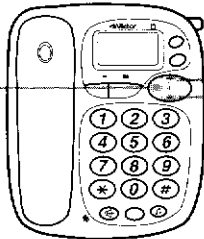

1 子機1を親機に置いたままで^(機能登録)を押す

2 ^(上)で「デンワチョウ クリア」を選ぶ

電話帳を押すと、早く見つかります。

デンワチョウ クリア
ゲンザイ 3ケン

3 ^(機能登録)を押す

アカギ タロウ
012345XXXX

4 ^(上)で「サイダイヤル クリア」を選ぶ

再ダイヤルを押すと、早く見つかります。

サイダイヤル クリア

5 ^(機能登録)を押す

確認のメッセージが表示されます。

クリアシマス
ヨロシデスカ?

6 ^(機能登録)を押す

これで、親機の再ダイヤルの記憶が消えました。

クリアシマシタ

子機2

1, 3,
5, 6

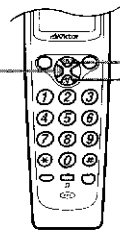

1 子機2を充電器に置いたままか待受け状態で^(機能登録)を押す

2 ^(上)で「デンワチョウ クリア」を選ぶ

電話帳を押すと、早く見つかります。

デンワチョウ クリア
ゲンザイ 6ケン

3 ^(機能登録)を押す

アカギ タロウ
012345XXXX

4 ^(上)で「サイダイヤル クリア」を選ぶ

再ダイヤルを押すと、早く見つかります。

サイダイヤル クリア

5 ^(機能登録)を押す

確認のメッセージが表示されます

クリアシマス
ヨロシデスカ?

6 ^(機能登録)を押す

これで、子機2の再ダイヤルの記憶が消えました。

クリアシマシタ

お知らせ

●再ダイヤルがないときは

手順4の「サイダイヤル クリア」は表示されません。

子機2の確認ダイヤルを解除する

 応用

子機2で電話をかけるとき、電話番号をダイヤルして充電器から取り上げるだけ、という手軽な方法（確認ダイヤル）を解除します。小さなお子さまなどが、いたずらにボタンを押して子機2を取り上げたことで電話がかかってしまった、ということを防止できます。

子機2

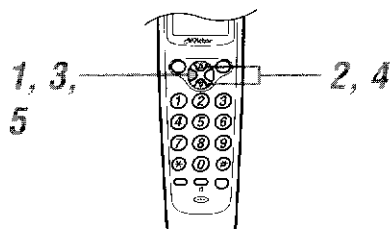

注意

確認ダイヤルを解除すると、ダイヤルした電話番号が表示窓に表示されないため、確認してからかけることができなくなります。

1 子機2を充電器に置いたままか待受け状態で、を押す

デフォルト
ノリ 95ケン

2 で「カクニン ダイヤル」を選ぶ

・を押すと、早く見つかります。

カクニン ダイヤル

3 を押す

・現在の設定内容が表示されます。

カクニン ダイヤル
セッテイ

4 で「カイジョ」を選ぶ

・を押すごとに選べます。

セッテイ ↔ カイジョ

5 を押す

・これで、確認ダイヤルが解除されました。

トウロクシマシタ

電話を
かけるときに便利

お知らせ

● 電話をかけるときは

子機2を充電器から取り上げるか待受け状態で、を押す



相手の電話番号をダイヤルする

● 電話番号をまちがえたときは

確認ダイヤルを解除すると、電話番号の修正はできません。いったん切り、ダイヤルし直してください。

子機2で優先して電話をかける（お先にコール予約）

応用

親機で通話中のとき、次は子機2から電話がかけられるよう予約することができます（優先使用）。

子機2

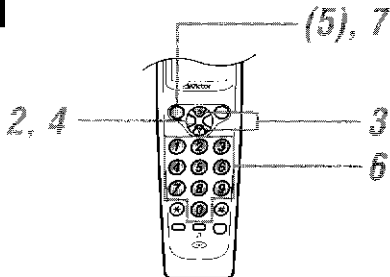

注意

優先使用の予約ができるのは、1台の子機だけ（子機1を除く）です。複数の子機で同時に予約することはできません。

通話が終わった5

7 子機2を充電器に置くか、^{15再ダイヤル} **外線** を押す

親機が通話中のとき

1 子機2を充電器から取り上げる

・「ピッ…ピピッ」という音が鳴り、待受け状態になります。

2 **機転** を押す

デ ンワチョウ トウロク
ノコリ 94ケン

3 **外線** で「ユウセン ショウ」を選ぶ

・**外線** を押すと、早く見つけられます。

ユウセン ショウ

4 **機転** を押す

これで、親機の通話が終わったら子機2に知らせてくれるように設定されました。

ショウ ヨヤクチュウ

親機の通話が終わり、

「ピーツ・ピーツ」と鳴ったら

5 子機2を充電器から取り上げる

（待受け状態のときは ^{15再ダイヤル} **外線** を押す）

6 **1**～**0**で電話番号をダイヤルする

012345XXXX

お知らせ

●親機の通話が終わったときは通話終了を知らせる「ピーツ・ピーツ」という音が鳴ります。子機2で電話をかけてもかけなくても、この音は自動的にとまります。

プッシュホンサービスを利用する

応用

本機がダイヤル回線に接続されている場合でも、一時的にトーン信号（ピッポッパの音）を使って、航空券予約や0990で始まる各種サービスが利用できます。

親機



1 子機 1 を親機に置いたまま、①～②で電話番号をダイヤルする

希望するサービスの電話番号を押します。

8/15 16:14
0998765XXXX

2 子機 1 を親機から取り上げる

相手につながると、テレホンサービスの説明が聞こえます。

0'02
0998765XXXX

3 *を押す

これ以降、ダイヤルボタンを押すとトーン信号が送られるようになります。

0'04
*

4 テレホンサービスの指示にしたがってダイヤルボタンを押す

通話が終わったら

5 子機 1 を親機に置く

元のダイヤル回線にもどります。

子機 1

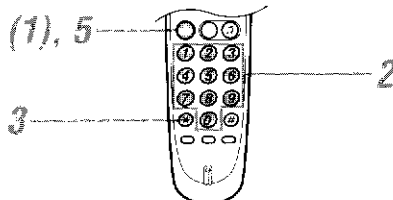

1 子機 1 を親機から取り上げる
(待受け状態のときは*を押す)

2 ①～②で電話番号をダイヤルする

希望するサービスの電話番号を押します。
相手につながると、テレホンサービスの説明が聞こえます。

3 *を押す

これ以降、ダイヤルボタンを押すとトーン信号が送られるようになります。

4 テレホンサービスの指示にしたがってダイヤルボタンを押す

通話が終わったら

5 子機 1 を親機に置くか、*を押す

元のダイヤル回線にもどります。

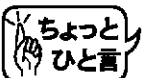

具体的な使いかたは、各サービス窓口にお問い合わせください。

お知らせ

●電話回線の種類の見分けかた

親機背面のダイヤルモード切替スイッチが「トーン」になっている場合はプッシュホン回線、「10」または「20」の場合はダイヤル回線です。(29ページ)

●プッシュホン回線専用のサービスを利用するときは

JRの座席予約サービスやNTTの伝言ダイヤルは、プッシュホン回線専用です。ダイヤル回線ではつながりません。

電話を
かける
ときに
便利

子機2

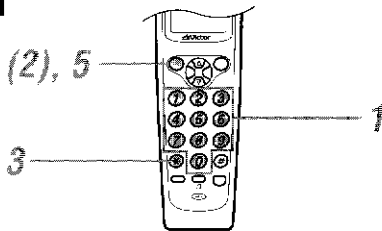

1 子機2を充電器に置いたままか待受け状態で、**①**～**⑦**で電話番号をダイヤルする

希望するサービスの電話番号を押します。

098765XXXX

2 子機2を充電器から取り上げる
(待受け状態のときは **⑧** を押す)

相手につながると、テレホンサービスの説明が聞こえます。

0'02
098765XXXX

3 **⑨** を押す

これ以降、ダイヤルボタンを押すとトーン信号が送られるようになります。

0'04
*

4 テレホンサービスの指示にしたがってダイヤルボタンを押す

通話が終わったら

5 子機2を充電器に置くか、**⑩** を押す

元のダイヤル回線にもどります。

らくらくメールで文字メッセージを送る 応用

文字メッセージを作成し、文字メッセージサービス対応の PHS や携帯電話、ポケベルなどに送ります。

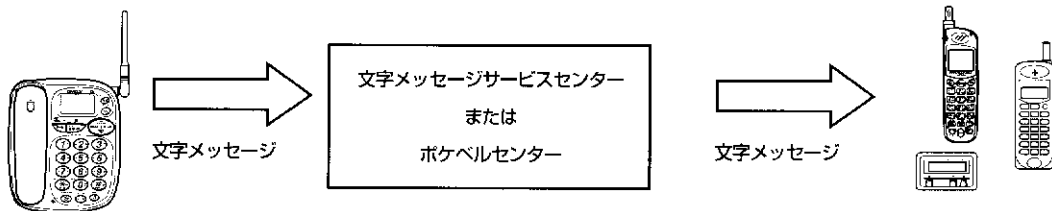

- 注意**
- ・文字メッセージの送りかたや送ることができる文字数は、相手のPHS、携帯電話、ポケベルなどによって異なります。送る相手にご確認ください。
 - ・本機では、文字メッセージを送ることはできますが、受けることはできません。

●らくらくメールとは

文字メッセージを送るときは、文字メッセージを数字に変えてダイヤルする必要があります。本機のらくらくメールで文字メッセージを作成しておけば、**メール**を押すだけで、文字を数字に変えてダイヤルしてくれます。

例：「オハヨウ」という文字メッセージを送る

「メール シンキサクセイ」で「オハヨウ」を作成し、登録する

↓
相手に電話して、**メール**を押す。

↓
「オハヨウ」を数字に変えて「15618513##」を送る（##はメッセージ終了記号です）

■文字メッセージを作成する

親機

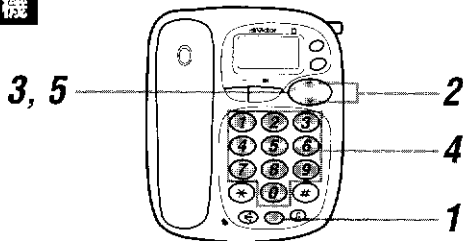

1 子機 1 を親機に置いたままで **機能登録** を押す

・メールがすでに登録されている場合は、そのメールの内容が表示されます。

メール シンキサクセイ

2 **メール** で「メール シンキサクセイ」を選ぶ

・**電話帳** を押すごとに選べます。

メールクリア ↔ メール シンキサクセイ

3 **機能登録** を押す

・文字が入力できる状態になります。



4 **1**～**0** でメッセージを入力する（60文字まで）

・文字の入力のしかたは76ページをご覧ください。

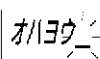

メッセージの作成が終わったら

5 **機能登録** を押す

・これで、メールが登録されました。

サクセイシマシタ

お知らせ

- すでに登録済みのメールがあるときはメールは1件しか登録できません。新たにメールを作成して登録すると、前のメールは消えてしまいます。

電話をかけるときに便利

■ 文字メッセージを送る

例：ポケベルに文字メッセージを送る

親機

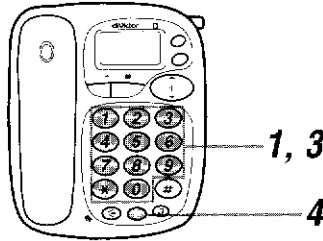

1 子機1を親機に置いたまま、**1**～**0**でポケベル呼出し番号をダイヤルする

- ・メールを送りたい相手のポケベル呼出し番号を押します。

8/05 16:14
098765XXXX

2 子機1を親機から取り上げる

- ・ポケベルセンターにつながり、アナウンスが聞こえます。

0'02
098765XXXX

「ブツッ」という音が鳴ったら

3 伝言コード ***** **2** ***** **2** を押す

- ・ダイヤル回線の場合は、*****を押したあと、伝言コードを押します。

4 **カナ/英** **メール** を押す

- ・登録したメールが送られます。終了すると「ソウシンシュウリョウ」の表示になります。

ソウシンチュウ

メールを送り終えたら

5 子機1を親機に置く

お知らせ

- ポケベル以外に文字メッセージを送るときは電話をかけてから文字メッセージを入力するまでの手順（上記「文字メッセージを送る」の手順1～3）は、相手のPHSや携帯電話などによって異なります。あらかじめ、送る相手に確認しておいてください。

■ 文字メッセージを修正/削除する

親機

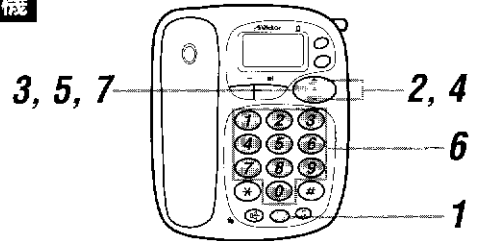

1 子機1を親機に置いたまま **カナ/英** **メール** を押す

オハヨク

- ・登録されているメールの最初の部分が表示されます。

2 **↑** で、メールの内容を見て確認する

- ・**電話帳** を押すとメールのうしろの方が、**再ダイヤル** を押すと前の方が表示されます。

3 **機能登録** を押す

メール シュウセイ

4 **↑** で「メール シュウセイ」を選ぶ

- ・**電話帳** **再ダイヤル** を押すことと選べます。
- メール シュウセイ ↔ メール クリア
↑ ↓
← メール シンキサクセイ →

5 **機能登録** を押す

オハヨク

- ・メッセージの先頭とカーソル () が交互に表示されます。
- ・メッセージをすべて消して入れ直すときは **消去** を2秒以上押します。

6 **1**～**0**でメッセージを入力する (60文字まで)

- ・文字の入力のしかたは76ページをご覧ください。

メッセージの修正が終わったら

7 **機能登録** を押す

シュウセイシマシタ

- ・これで、修正したメールが登録されました。

お知らせ

- メールを削除するときは手順4で「メール クリア」を選びます。

電話を受けるときに便利

この章で説明する操作を覚えておくと、かかってきた電話を受けるときに便利です。また、子機2を使ってモーニングコールをする方法も説明しています。

この章のもくじ

相手確かめて電話を受ける(お相手選び機能)	142
光コール(ルーレットコール)をやめる	143
通話中にかかってきた電話を受ける(キャッチホン) ..	144
通話を録音し、相手に聞かせる(通話録音と逆送話)	146
優先して電話を受ける(お先にコール予約)	148
■ 親機で優先して電話を受ける(優先着信)	148
■ 子機2で優先して電話を受ける(優先着信)	149
指定した時刻に子機2を鳴らす(モーニングコール)	150



相手を確かめて電話を受ける (お相手選び機能)

電話がかかってきたとき、相手の声を聞いてから、電話を受けることができます。
迷惑電話で困っているときや、居留守を使いたいときに便利な機能です。

親機

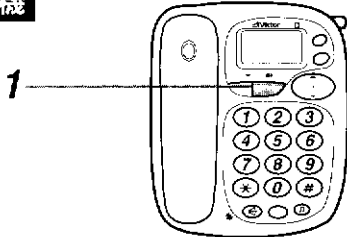

留守番に設定しているとき、この機能は使えません。

1 呼出し音が鳴ったら、子機1を親機に置いたまま お相手選び を押す

・応答メッセージが流れ、相手の声がスピーカーから聞こえます。

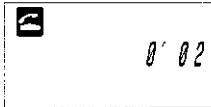

電話に出るときは

2 子機1を親機から取り上げる

・応答メッセージは止まり、お話しすることができます。



通話が終わったら

3 子機1を親機に置く

・お相手選び機能は解除されます。

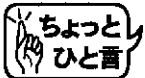

手順2で子機1を取り上げずに スピーカホン を押すと、スピーカーホン通話になります。

光コール(ルーレットコール)をやめる

 応用

電話がかかってきたとき、親機のダイヤルボタンが光りながら回ります (69ページ)。また、ナンバー・ディスプレイを利用している場合は、かけてきた相手によってダイヤルボタンの光りかたが異なります。(94ページ)。これを、光らないようにすることもできます。

親機

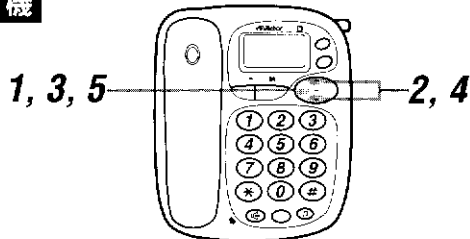

1 子機 1 を親機に置いたまま (機能登録) を押す

デ'ンワ'チョウ トウロク
ノコリ100ケン

2 (↑) で「ルーレットコール」を選ぶ

・再ダイヤルを押すと、早く見つけられます。

ルーレットコール

3 (機能登録) を押す

・現在の設定内容が表示されます。

ルーレットコール
セッテイ

4 (↑) で「カイジヨ」を選ぶ

・電話機 再ダイヤルを押すごとに選べます。

セッテイ ↔ カイジヨ

5 (機能登録) を押す

・これで、電話がかかってきてもダイヤルボタンは光りません。

ルーレットコール
カイジヨ

電話を
受けるときに便利

お知らせ

- 光コールで知らせるよう、もどすときは手順 4 で「セッテイ」を選びます。

通話中にかかってきた電話を受ける（キャッチホン）

 応用

キャッチホン（通信中着信サービス）とは、通話中に別の人からかかってきた電話に出られる機能です。キャッチホンを利用するには、NTTとの契約が必要です。

親機

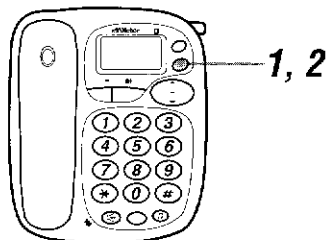

通話中に電話がかかってきて、「ブルルル・ブツッ」という音が鳴ったら

1 キャッチ My を押す

- ・あとからかけてきた人と話せます。
- ・最初の人は保留中になります。

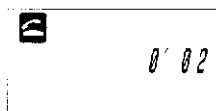

最初の人と話すときは

2 キャッチ My を押す



通話が終わったら

3 子機 1 を親機に置く

子機 1

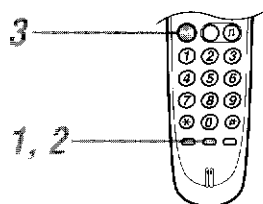

通話中に電話がかかってきて、「ブルルル・ブツッ」という音が鳴ったら

1 キャッチ を押す

- ・あとからかけてきた人と話せます。
- ・最初の人は保留中になります。

最初の人と話すときは

2 キャッチ を押す

通話が終わったら

3 子機 1 を親機に置くか、外線 を押す

お知らせ

- 普通に通話しているときに キャッチ My を押したとき通話中に別の人から電話がかかったとき以外に キャッチ My を押すと、通話は切れます。このボタンは、NTTのキャッチホンサービスを利用するためのボタンです。

お知らせ

- 普通に通話しているときに キャッチ を押したとき通話中に別の人から電話がかかったとき以外に キャッチ を押すと、通話は切れます。このボタンは、NTTのキャッチホンサービスを利用するためのボタンです。

子機2

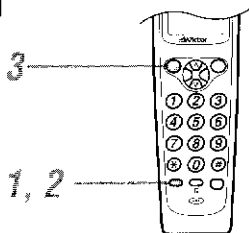

通話中に電話がかかってきて、「ブルルル・フツフツ」という音が鳴ったら

1 My  を押す

- ・あとからかけてきた人と話せます。
- ・最初の人は保留中になります。

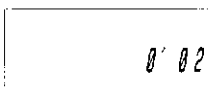

最初の人と話すときは



2 My  を押す



通話が終わったら

3 子機2を充電器に置くか、^{15再ダイヤル}  を押す

お知らせ

- 普通に通話しているときに  を押したとき通話中に別の人から電話がかかったとき以外に  を押すと、通話は切れます。このボタンは、NTTのキャッチホンサービスを利用するためのボタンです。

電話のしくみ

通話を録音し、相手に聞かせる(通話録音と逆送話)

応用

通話中の内容を録音することができます。通話が終わってから再生するほか、通話中に録音内容を聞かせることができます(逆送話)。いたずら電話の反撃として利用できます。

親機

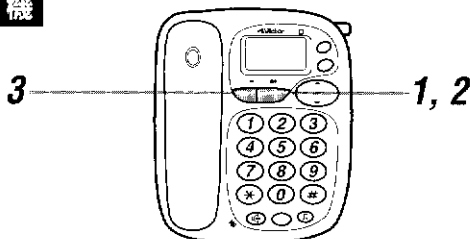

注意

スピーカーホンで通話しているとき、通話録音や逆送話はできません。

1 通話中に を押す

- 録音が始まると、デジタル留守/通録ランプが点灯します。
- こちらの声も録音されます。

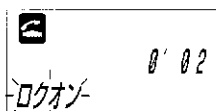

録音を止めるときは

2 を押す

- 録音が止まり、デジタル留守/通録ランプが消えます。



相手に聞かせるときは

3 を押す

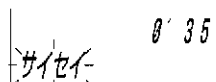

- 相手といっしょに聞けます。



通話が終わったら

4 子機 1 を親機に置く

お知らせ

- 通話が終わってから再生するとき
子機 1 を置いた状態で  を押します。止めるときは、もう一度  を押します。通話録音は、留守録の用件の 1 件として登録されます。留守番に設定されているときは、録音された用件も続けて再生されます。
- 再生中に電話がかかってきたとき
再生は自動的に止まります。子機 1 を取り上げると、お話しができます。通話が終わったら子機 1 を置き、 を押して再生します。

子機2

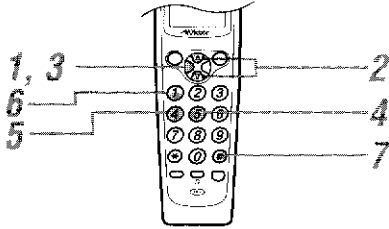

通話が終わったら

7 ^{不待機} **#** を押す

1 通話中に を押す

デ ノワチョウ トウロク
ノコリ 85ケン

2 で「リモコン ソウサ」を選ぶ

を押すと、早く見つか
ります。 リモコン ソウサ

3 を押す

リモコン ソウサ
ロクオン 5

4 を押す

「ピー」という音のあと、
録音がはじまります。 リモコン ソウサ
ロクオン 5

5 を押す

録音が止まります。
リモコン ソウサ
テイシ/リョウキン 4

相手に聞かせるときは

6 を押す

リモコン ソウサ
サイセイ 1

通話を
受けるための便利

お知らせ

●通話が終わってから再生するときは
110ページをご覧ください。

優先して電話を受ける (お先にコール予約)

応用

電話がかかってきたときに、親機または子機2の呼出し音だけ先に鳴らすことができます(優先着信)。夜中の電話などを他の人に気づかれずにとりたいたいときに便利です。

■ 親機で優先して電話を受ける (優先着信)

親機



1 子機1を親機に置いたままで(機能登録)を押す

デフォルト
コリ145ケ

2 (主)で「ユウセン チャクシン」を選ぶ

を押すと、早く見つけられます。

ユウセン チャクシン

3 (機能登録)を押す

現在の設定内容が表示されます。

ユウセン チャクシン
カイジョ

4 (主)で「セッテイ」を選ぶ

を押すことを選びます。

セッテイ ↔ カイジョ

5 (機能登録)を押す

これで、次に電話がかかってきたとき、親機の呼出し音が先に7回鳴るよう設定できました。

優先
9/29 16:14

注意

予約中に外線や内線電話をかけると、優先着信の予約は解除されます。

電話がかかってきて、親機の呼出し音だけ鳴ったら

6 子機1を親機から取り上げる

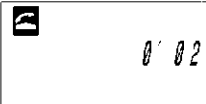

通話が終わったら

7 子機1を親機に置く



手順6で子機1を取り上げる際に(主)を押すと、スピーカホン通話になります。

お知らせ

- 親機が電話に出ないときは
親機の呼出し音だけ鳴っている(7回鳴る)間に出ないときは、子機1, 2の呼出し音も鳴り始めます。
- 優先着信による通話が終わったときは
通話が終わると、優先着信は自動的に解除されます。次に電話がかかってきたときは、親機も子機1, 2も呼出し音になります。
- 優先着信を解除するときは
手順4で「カイジョ」を選びます。

■ 子機2で優先して電話を受ける(優先着信)

子機2

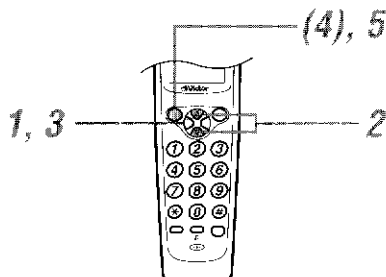



注意

予約中に外線、内線、リモコン操作、モーニング設定をすると、優先着信の予約は解除されます。

1 子機2を充電器に置いたままか待受け状態で、を押す

デソワチョウ トウロク
ノリ 94ケン

2 で「ユウセン チャクシン」を選ぶ

・を押すと、早く見つかります。

ユウセン チャクシン

3 を押す

これで、次に電話がかかってきたとき、子機2の呼出し音が先に7回鳴るよう設定されました。

チャクシン ヨヤクチュウ

電話がかかってきて、
子機2の呼出し音だけ鳴ったら

4 子機2を充電器から取り上げる
(待受け状態のときは を押す)

0' 02

電話が終わったら

5 子機2を充電器に置くか、を押す

お知らせ

- 子機2で電話に出ないときは
子機2の呼出し音だけ鳴っている(7回鳴る)間に出ないときは、親機や子機1の呼出し音も鳴りはじめます。
- 優先着信による通話が終わったときは
通話が終わると、優先着信は自動的に解除されます。次に電話がかかってきたときは、親機も子機1, 2も呼出し音が鳴ります。
- 優先着信を解除するときは
もう一度、手順1~3の操作をします。

電話を
受けるときに便利

指定した時刻に子機2を鳴らす(モーニングコール)

応用

指定した時刻になると、子機2から「ピッ・ピッ・ピッ」という音が鳴って知らせます(約3分間)。めざまし時計代わりに使うと便利です。

子機2

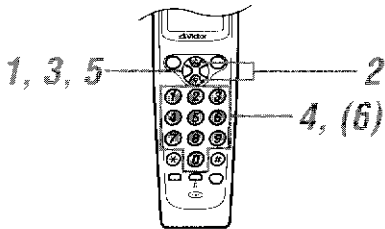

1 子機2を充電器に置いたままか待受け状態で、を押す

デ'ソフチョウ トウロク
ノコリ 94ケン

2 で「モーニング セッテイ」を選ぶ
・を押すと、早く見つけられます。

モーニング セッテイ

3 を押す

モーニング セッテイ

4 ①~⑦で時刻を入力する
(24時間制)

・たとえば午前6時30分に鳴らすときは⑥③⑦、午後4時15分に鳴らすときは①⑥①⑤と入力します。

モーニング セッテイ
06:30

5 を押す

・「ピー」という音が鳴り、「モーニングコール」と表示され、内線ボタンが点滅します。

モーニング コール

セットした時刻になり、「ピッ・ピッ・ピッ」という音が鳴ったら

6 子機2を充電器から取り上げる
(待受け状態のときは①~⑦を押す)

- ・これで、音がとまります。
- ・内線ボタンの点滅も、とまります。

お知らせ

- モーニングコールの設定をやめるときは手順1、2、3、5の順に操作をします。
- 次の日もモーニングコールをするときは手順1~5の操作で、時刻をふたたび設定します。

ご参考に

本機を使って、わからないことや、こんなことはできるかな?と思ったら、「索引」を探してみてください。

また、これはおかしいぞ、壊れているのかな?と思ったら、「故障かな?と思ったら」を読んでみてください。

この章のもくじ

壁にかけて使う	152
お手入れのしかた	153
故障かな?と思ったら	154
主な仕様	156
操作早見表	157
■ 親機	157
■ 子機2	158
■ 外出先	159
ビクターサービス窓口案内	160
索引	162

壁にかけて使う

親機

1 付属のネジを取り付ける

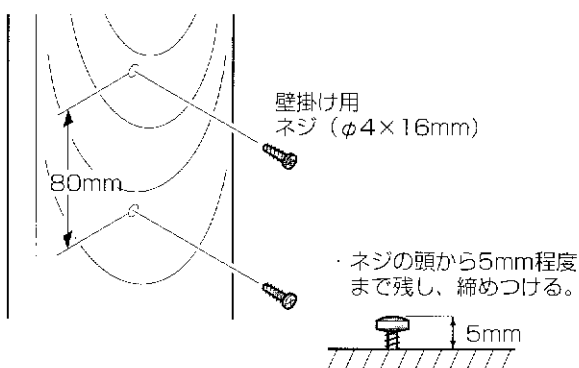

- ・柱など、しっかり固定できる場所を選んでください。ベニヤ板でできている壁やボード板には、直接取り付けしないでください。
- ・ネジの間隔 (80mm) をはかるときは、左の親機壁掛け寸法図を利用すると便利です。

2 壁掛け用のツメの向きを変えて差し込む

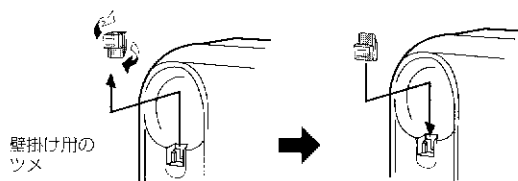

3 壁掛け用の穴をネジにはめ込む

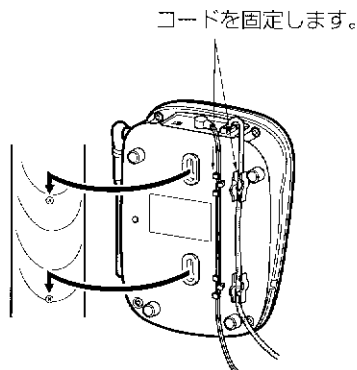

- ・取り付けがゆるいときは、ネジを締めつけてください。

子機2

1 付属のネジを取り付ける

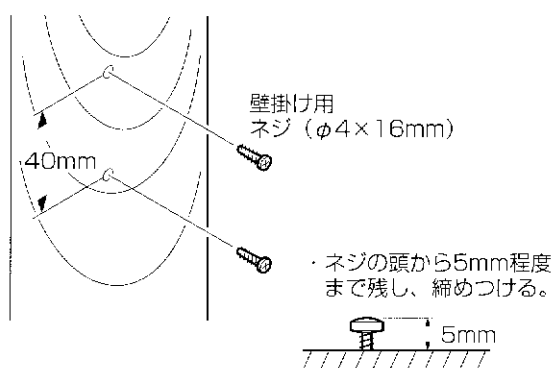

- ・柱など、しっかり固定できる場所を選んでください。ベニヤ板でできている壁やボード板には、直接取り付けしないでください。
- ・ネジの間隔 (40mm) をはかるときは、左の充電器壁掛け寸法図を利用すると便利です。

2 充電器の壁掛け用の穴をネジにはめ込む

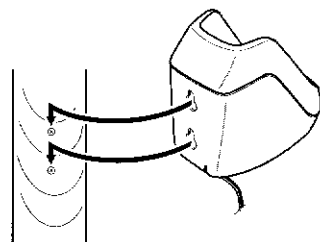

- ・取り付けがゆるいときは、ネジを締めつけてください。

お手入れのしかた

親機や子機が汚れたら、柔らかい布で**からぶき**してください。

汚れがひどいときは水で布をしめ**らす**か、中性洗剤を少し布につけてふき、あとは**からぶき**してください。

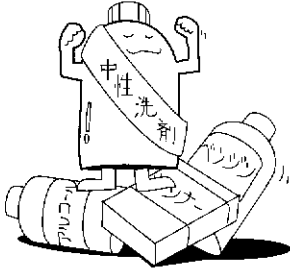





注意

シンナーやベンジン、アルコールなどの化学薬品でふいたり、殺虫剤をかけないでください。キャビネットが変色したり表面の仕上げをいためることがあります。

故障かな？と思ったら

修理を依頼される前に、ちょっとお確かめください

こんなときは		こうなっていないですか	こうしてください	参照ページ
電 話 機 能	勝手に表示窓の表示が変わったりダイヤルボタンが光りながら回る。	・背面のダイヤルモード切替スイッチが「10」の位置のとき、電源が切れたあと再び電源を入れたとき。	・ <small>(電源切替)</small> を押しながら  を「ピッ」音が出るまで押す。	29
	操作ができない。	・電源アダプターがはずれている。	・家庭用コンセントにしっかり差し込む。	27
		・充電器用の電源アダプターを親機に使用している	・親機には大きい方の電源アダプターを使う。	27
	電話がかかけられない。	・背面のダイヤルモード切替スイッチが電話回線と合っていない。	・プッシュホン回線 → 「トーン」側 ・ダイヤル回線 → 「20」又は「10」 PPS側に合わせる。	29
	電話が受けられない。	・ナンバー・ディスプレイ契約の申し込み後、本機の設定をしていない。	・親機で設定をする。	96
	呼出し音が聞こえない。	・呼出し音量が「キリ」に設定されている(親機)。	・「キリ」以外の音量に合わせる。	44
		・呼出し音が鳴らなくしてある(子機1または2)。	・  または  のランプを消したあと、  または  を2秒以上押す。 → 「ピッ」音が鳴ります。	44 45
		・親機または子機が優先着信に設定してある。	・親機または子機が7回優先して鳴ったあと、両方も鳴ります。	148 149
		・おやすみ番になっている。	・解除してください。	117
	子機で通話中に雑音(ザー音)が入る。	・親機と離れすぎている。	・親機に近づいて通話する。	12 30
・テレビやOA機器など雑音を発生する機器の近くで使っている。		・雑音を発生する機器から離れて使う。	12	
・親機と鉄筋コンクリートなどでさえぎられている。		・親機との見通しがよい所で使う。	12	

こんなときは		こうなっていないか	こうしてください	参照ページ
電話機能	子機2が充電できない。	・電池パックが交換時期(約2年)になっている。	・販売店で新しい電池パック(BN-R24)をお求めください。	26
		・電源アダプターがはずれている。	・家庭用コンセントにしっかり差し込む。	28
	増設子機で通話中に、途中で切れてしまう。	・並列接続の電話機でとった電話をそのまま増設子機でとり直したため。	・充電器から取り上げ、 15回ダイヤル 9188を押してから話す。	・
留守番機能	留守中の用件が録音できない。	・用件がメモリーいっぱいに録音されている。	・応答専用の留守番になります。用件をすべて聞いてから留守番に設定し直す。	107 110
		・停電中のため。	・停電中は留守番動作しません。	13
外線リモート機能	外出先からリモート操作ができない。	・トーン信号(ピッポッパッ)が出せる電話機を使っていない。	・プッシュホンを使う。	123
		・暗証番号が間違っている。	・正しい暗証番号を入力する。	122
		・暗証番号が登録されていない。	・暗証番号を登録する。	122
	知らない間に留守番に設定されている。	・呼び出し音が45秒以上続いたため。 (お買い上げ時は、呼び出し音 15回で留守番に設定されます。)	・留守番には設定されないモード(かんたん留守の「カイジョ」を選ぶ)にする。	116

- 上記の処置をしても正しく動作しないときは親機底面のリセットボタンを押してください。正しくリセットできると「ピー」という音が聞こえます。この場合、次の登録内容は残りますが、それ以外は消えてしまいます。

- ・ 時計
- ・ ナンバーディスプレイの設定
- ・ My ボタン
- ・ MyACRの設定
- ・ 電話帳

また、次の登録内容は初期設定に戻ります。もう一度、設定し直してください。

- ・ かんたん留守設定
- ・ 暗証番号

ボールペンなど
(先端の細長い
ものを使います。)



リセット

注意

本機は容易に開けられない構造になっています。むやみに中を開けて改造すると、電波法にふれますのでご注意ください。また改造した場合、修理はお引き受けできません。

主な仕様

※本機の仕様および外観は、改善のため予告なく変更することがあります。

項目	親機 (TN-FX501/TN-FX502)	子機1 (TN-C3)	子機2 (TN-C55)	充電器
外形寸法	幅164×高さ20×奥行196mm (アンテナ含まず)	幅48×高さ176×奥行45mm	幅48×高さ180×奥行44mm	幅67×高さ102×奥行108mm
質量	約720g(電源アダプター含まず)	約167g(BN-R24含む)	約190g(BN-R24含む)	約120g(電源アダプター含まず)
消費電力	6.4W(最大)	—		1.4W(充電時)
電源	AC100V、50/60Hz (AA-R907使用)	DC2.4V (BN-R24充電式電池使用)		AC100V、50/60Hz (AA-H908使用)
充電時間	—	約9時間(フル充電)		
使用可能時間 (フル充電時)	—	通話時:約10時間 待受け時:約210時間	通話時:約7時間 待受け時:約200時間	
使用回線	電話回線			
ダイヤル形式	押しボタン式ダイヤル(ダブルトーン)			
選択信号	DP信号(20PPS/10PPS切替式)、PB信号			
メモリー	電話帳:200件、16ケタまで	—	電話帳:100件、16ケタまで	
	再ダイヤル:1件、32ケタまで 着信通知:20件	再ダイヤル:1件、32ケタまで	再ダイヤル:1件、32ケタまで 着信通知:10件	
直流抵抗	285Ω(20mA)	—		
送信出力	10mW(FM変調)			
使用周波数	250MHz/390MHz			
チャンネル数	86チャンネル(通話:87チャンネル、制御:1チャンネル)			
録音時間	用件:最大15分(1件あたり最大2分) 応答メッセージ:最大20秒	—		







本機の故障または不具合等により録音、通話およびリモートコントロールなどにおいて、利用の機会を逸したために発生した損害等の付随的損害の補償については、当社は一切その責任を負いませんので、あらかじめご了承ください。





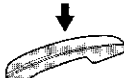

操作早見表

■ 親機

● 早見表の見かた

			
<p>相手の電話番号をダイヤルする</p>	<p>子機1を取り上げる</p>	<p>子機1を置く</p>	<p>表示のボタンを押す</p>

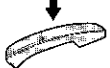
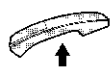
● 操作早見表

操 作	手 順	参照ページ
<p>電話をかける</p>	<p>①②③ ④⑤⑥ ⑦⑧⑨ ⑩</p> <p>電話番号を確かめたら</p>  <p>終わったら</p>  <p>留守番に設定してあるときは、先に子機1を取り上げてかけます。</p>	<p>38</p>
<p>相手に待ってもらう (保留)</p>	<p>通話中に</p>  <p>再びお話しするとき</p>  <p>保留中に子機1を親機に置いたときは、取り上げるだけで保留が解除されます。</p>	<p>50</p>
<p>留守電 録音する</p>	<p>(機能登録) → (機能登録) → ①②③④⑤⑥⑦⑧⑨⑩ → (#) (最大12文字まで入力可能)</p> <p>(機能登録) → ①②③④⑤⑥⑦⑧⑨⑩ (最大16ケタまで入力可能) → (機能登録) → (機能登録)</p>	<p>71</p>
<p>電話帳 電話をかける</p>	<p>電話帳 (50音順) 表示</p> <p>電話番号を確かめたら</p>  <p>終わったら</p> 	<p>80</p>
<p>かけ直すには (再ダイヤル)</p>	<p>再ダイヤル (サイダイヤル) を表示</p> <p>電話番号を確かめたら</p>  <p>終わったら</p> 	<p>132</p>

● 「操作早見表」はコピーしてお使いください。

■ 外出先

外出先からリモート操作

1 プッシュホンを使って自宅にダイヤルする

4回目が鳴ったときは用件が録音されていません

2 「応答メッセージ→ピー」が聞こえたら暗証番号と#を押す

□□□□→# 「ピー」音が
4ケタの暗証番号
返ってきます用件が録音されていると…
「留守○件です。操作番号とシャープを
入力してください」 「ビッ・ブッ」音
のあと用件が自動再生されます。

3 再生中または停止中に次の操作ができます

	ダイヤルボタン
用件の再生	: 1 → #
用件の聞き直し (用件再生中)	: 2 → #
用件の早送り (用件再生中)	: 3 → #
用件再生の停止	: 4 → #

→ 右側につづく

3 (つづき)

応答メッセージの録音 (PC形) : 5 → #

「もう一度、操作番号とシャープを入力
してください」が聞こえたら

5 → #

「メッセージをお話しく下さい、ピー」
が聞こえたら、送話口に向かって応答
メッセージを話します。19秒以上で録音をやめるとき
応答メッセージが聞こえます。 : 4

用件のクリア : 6 → #

「もう一度、操作番号と…」が聞こえ
たら、もう一度 6 → #

留守番に設定 : 8 → #

応答メッセージが聞こえます。

留守番を解除 : 9 → #

「留守解除します」が聞こえます。

転送モードに設定 :

レトライなしのとき 8 → 0 → #

レトライありのとき 8 → 1 → #

「転送を設けます」が聞こえます。

転送先が登録されていないときは…
「7 → 0 → # 入力してください」が
聞こえたら7 → 0 → # → 転送先①の
電話番号 → #

→ 右側につづく

3 (つづき)

転送モードを解除 : 9 → 0 → #

「転送を解除します」が聞こえます。

リモコン番号案内 (ナンバー・
ディスプレイ契約が必要です)

電話をかけたときの電話番号確認 :

用件再生中に

再生を停止し、「ピー」音のあと

「xxx→xxxです」と案内されます。

複数の月件があった場合 :

例 : 3件目の電話番号確認

3 → X → #

相手が「84」をダイヤルしてかけたときや、公衆電話からかけたとき、プーリス
エリアのときなど、電話番号情報が無い
場合は「ピーピーピー」音が聞こえます。

転送先①の変更 : 7 → 0 → #

転送先②の変更 : 7 → 1 → #

転送先の電話番号を聞き終えたら

1) 確認のみの場合は他の操作を続けてくだ
さい。

2) 番号を変更する場合は

7 → 0 → # → 新しい転送先の
または
7 → 1 → # → 電話番号 → #

● 「操作早見表」はコピーしてお使いください。

ビクターサービス窓口案内

ビクター製品のアフターサービスはお買い上げの販売店へご相談ください

ご転居等で保証書記載のお買い上げ販売店にアフターサービスをご依頼になれない場合は、最寄りの「ご相談窓口」にご相談ください。

都府県名	拠点名	TEL	番	所在地
北海道				
北海道	札幌S.C.	(011)899-1180	034-0005	札幌市厚別区厚別東5条1丁目2-29
	苫小牧S.S.	(0174)94-6689	053-0038	苫小牧市緑町2-7-11
	旭川S.C.	(0153)61-6659	070-8012	旭川市神居二条3-2-15
	北見S.S.	(0154)25-8557	090-0034	北見市山下町4-7-19
	釧路S.C.	(0154)24-0797	085-0036	釧路市若竹町6-13
帯広S.S.	(0155)24-4493	080-0806	帯広市東六条南1-2-11	
函館S.S.	(0138)48-5324	041-0806	函館市美原3-13-25	
東北				
青森	青森S.C.	(0177)83-2286	030-0844	青森市桂木4-6-17
	八戸S.S.	(0178)44-4521	031-0804	八戸市青葉2-21-2
岩手	弘前S.S.	(0192)28-0185	036-8094	弘前市高田1-13-1
	盛岡S.C.	(0196)637-0121	020-0935	盛岡市蓬町3丁目24-1
秋田	水沢S.S.	(0197)22-2773	023-0815	水沢市大文通町3-12
	秋田S.C.	(0196)24-3189	010-0953	秋田市山下中廣1-4-1
宮城	大館S.S.	(0186)43-0990	017-0874	大館市美園町5-6
	仙台S.S.	(0182)32-8873	013-0064	横手市赤坂字大道向3-6
山形	山形S.C.	(023)542-0279	993-2412	山形市山松3-12-18
	酒田S.S.	(0234)26-7148	998-0642	酒田市麓が崎6-6-1
福島	郡山S.C.	(024)959-8331	963-0208	郡山市堤1-3
	いわきS.S.	(0246)28-4881	970-8034	いわき市平上柴川字桜町19-4
	会津若松S.S.	(0243)32-0641	966-0022	会津若松市湯沢町1-5
福島S.S.	(024)553-8427	960-0103	福島市本内字南原26-1	
関東・甲信越				
新潟	【出張修理専門】のご相談窓口 新潟サービスセンター (025)241-4003 113-0033 東京都文京区本郷3-14-7ビクター本郷ビル4F			
	【お預かり修理、補修用部品】のご相談窓口			
	新潟S.C.	(025)242-3431	950-0094	新潟市明石1-2-19
	長岡S.S.	(0258)24-8391	940-0012	長岡市下条2-1386-1
長野	上越S.S.	(0255)42-1734	942-0038	上越市五智1-1-11
	【出張修理専門】のご相談窓口 新潟サービスセンター (025)221-7607 113-0033 東京都文京区本郷3-14-7ビクター本郷ビル4F			
群馬	【お預かり修理、補修用部品】のご相談窓口			
	長野S.C.	(026)221-8593	380-0913	長野市川合新田962-1
群馬	松本S.S.	(0263)25-9135	390-0837	松本市鎮中2-3-50
	【出張修理専門】のご相談窓口 新潟サービスセンター (027)255-5932 113-0033 東京都文京区本郷3-14-7ビクター本郷ビル4F			
群馬	【お預かり修理、補修用部品】のご相談窓口			
	前橋S.C.	(027)255-5921	371-0664	前橋市大渡町11-9-1
栃木	【出張修理専門】のご相談窓口 新潟サービスセンター (028)638-2938 113-0033 東京都文京区本郷3-14-7ビクター本郷ビル4F			
	【お預かり修理、補修用部品】のご相談窓口			
茨城	宇都宮S.C.	(028)639-1639	320-0864	宇都宮市住吉町17-9
	【出張修理専門】のご相談窓口 新潟サービスセンター (03)5803-2888 113-0033 東京都文京区本郷3-14-7ビクター本郷ビル4F			
茨城	【お預かり修理、補修用部品】のご相談窓口			
	土浦S.C.	(0298)21-8756	300-0813	土浦市富士崎1-10-1
山梨	水戸S.S.	(029)246-1506	310-0935	水戸市北言田町1-077
	【出張修理専門】のご相談窓口 新潟サービスセンター (055)227-5773 113-0033 東京都文京区本郷3-14-7ビクター本郷ビル4F			
山梨	【お預かり修理、補修用部品】のご相談窓口			
	甲府S.S.	(055)237-4016	400-0864	甲府市湯田2-11-5

都府県名	拠点名	TEL	番	所在地
千葉				
千葉	【出張修理専門】のご相談窓口 新潟サービスセンター (03)5803-2888 113-0033 東京都文京区本郷3-14-7ビクター本郷ビル4F			
	【お預かり修理、補修用部品】のご相談窓口			
	千葉S.C.	(043)846-8588	261-0001	千葉市美浜区幸町2-1-1
	木更津S.S.	(0438)23-3035	262-0000	木更津市清見台2-1-3クレスタビル
	柏S.S.	(047)175-4322	277-0863	柏市豊四季512-1C-67
浦安S.S.	(047)553-6189	279-0001	浦安市当代島2-13-27	
東京				
東京	【出張修理専門】のご相談窓口 新潟サービスセンター (03)5803-2888 113-0033 東京都文京区本郷3-14-7ビクター本郷ビル4F			
	【お預かり修理、補修用部品】のご相談窓口			
	本郷S.C.	(03)684-8254	113-0033	東京都文京区本郷3-14-7ビクター本郷ビル4F
	秋葉原S.S.	(03)3251-2129	101-0021	東京都千代田区外神田1-6-8
	練馬S.S.	(03)3993-7523	176-0014	東京都練馬区豊三南1-19-1
大田S.C.	(03)3727-9355	146-0062	東京都大田区北千束2-20-6	
八王子S.C.	(042)6146-5914	182-0045	東京都八王子市入船町2-9-5	
【業務用機器専門】のご相談窓口 新潟サービスセンター (03)3874-5231 113-0003 東京都台東区根岸5-4-3				
埼玉				
埼玉	【出張修理専門】のご相談窓口 新潟サービスセンター (03)5803-2888 113-0033 東京都文京区本郷3-14-7ビクター本郷ビル4F			
	【お預かり修理、補修用部品】のご相談窓口			
	大宮S.C.	(049)654-5241	330-0037	大宮市東大塚町2-658-1
熊谷S.S.	(0485)53-5105	361-0057	行田市城島2-7-39ツインパイツビルB	
川越S.S.	(0492)42-4496	353-1106	川越市八草491-1	
神奈川				
神奈川	【出張修理専門】のご相談窓口 新潟サービスセンター (03)5803-2888 113-0033 東京都文京区本郷3-14-7ビクター本郷ビル4F			
	【お預かり修理、補修用部品】のご相談窓口			
	横浜S.C.	(045)651-0403	231-0078	横浜市中区翁町1-3-1
	横須賀S.S.	(0466)34-8261	239-0831	横須賀市久里浜6-4-1
	川崎S.C.	(044)875-1879	216-0024	川崎市宮前区高平台S-2 (第2若林ビル)
平塚S.C.	(0463)83-8887	254-0033	平塚市老松町4-9 (木村ビル)	
相模原S.C.	(042)776-2052	229-0004	相模原市古淵3-7-4	
静岡				
静岡	静岡S.C.	(054)282-4141	428-8006	静岡市土金6-5-28
	沼津S.S.	(0559)22-5574	410-0047	沼津市南井町6-5
	浜松S.S.	(053)421-3441	435-0047	浜松市北馬町785

都府県名	拠点名	TEL	番	所在地
東海・北陸				
愛知	名古屋S.C.	(0566)25-3235	431-0041	西春三井町西春町九之平塚121-1
	三河S.S.	(0564)26-1005	444-2133	岡崎市井ノ口町字河原匠3
	豊橋S.S.	(0532)64-0805	440-0353	豊橋市佐藤5-19-1
岐阜	岐阜S.S.	(058)274-1947	500-8367	岐阜市宇佐高3-1-28
	三重S.S.	(0593)52-0841	510-0076	四日市市樹木2-1-5-2
三重	津S.S.	(059)228-7780	514-0815	津市大字慈方485-18
富山	富山S.C.	(076)425-2397	939-8211	富山市二口町21
石川	金沢S.C.	(076)269-4821	921-8032	金沢市新保本4丁目65-14
福井	福井S.S.	(0776)53-6916	910-0843	福井市西荒巻3-211
近畿				
滋賀	【サービス関連全て】のご相談窓口			
	滋賀S.S.	(077)582-5812	524-0033	守山市浮気町268
京都	【出張修理専門】のご相談窓口			
	大阪S.C.	(06)5304-5731	532-0027	大阪市淀川区田川2-4-28
	【お預かり修理、補修用部品】のご相談窓口			
京都S.C.	(075)31-3139	600-8861	京都市下京区七条御所ノ内北町91	
京北	【サービス関連全て】のご相談窓口			
	福知山S.S.	(0773)22-8664	690-0059	福知山市厚東町145-2
	【出張修理専門】のご相談窓口			
奈良	大阪S.C.	(06)8304-5731	532-0027	大阪市淀川区田川2-4-28
	【お預かり修理、補修用部品】のご相談窓口			
	奈良S.S.	(07442)4-6271	634-0007	橿原市葛木1-834-2
	【出張修理専門】のご相談窓口			
	大阪S.C.	(06)8304-5731	532-0027	大阪市淀川区田川2-4-28
大阪	【お預かり修理、補修用部品】のご相談窓口			
	大阪S.C.	(06)6304-5731	532-0027	大阪市淀川区田川2-4-28
	大阪南S.C.	(06)6768-5488	543-0028	大阪市大正寺区小塚町10-16
	堺S.C.	(0722)54-2381	591-8022	堺市若島梅町3丁目1-2 伊勢ハイツ
	【業務用機器専門】のご相談窓口			
和歌山	業務機器C.	(09)6304-6710	532-0027	大阪市淀川区田川2-4-28
	【サービス関連全て】のご相談窓口			
	和歌山S.S.	(0734)72-6789	640-8823	和歌山市太田430-8
兵庫	田辺S.S.	(0739)22-8814	646-0023	田辺市文里1-19-18
	【出張修理専門】のご相談窓口			
	大阪S.C.	(06)8304-5731	532-0027	大阪市淀川区田川2-4-28
兵庫	【お預かり修理、補修用部品】のご相談窓口			
	神戸S.C.	(078)252-0362	851-0066	神戸市中央区巖上通3-2-15
	明石S.S.	(078)924-1104	673-0018	明石市西明石北町3-12-9 小倉ビル1F
兵庫	【サービス関連全て】のご相談窓口			
	姫路S.S.	(079)34-3335	673-0975	姫路市口で南町11-1

都府県名	拠点名	TEL	番	所在地
中国				
岡山	岡山S.C.	(086)243-1566	700-0927	岡山市西古松西町8-23
	広島S.C.	(082)243-9839	730-0825	広島市中区光南3-9-17
	広島福S.S.	(0849)31-6984	721-0873	福山市南蔵王町3-5-15
山口	山口S.C.	(0839)73-3708	754-0022	高松郡小郡町花園町5-28
	徳下関S.S.	(0834)27-1331	740-0042	徳山市野上町2-35
	下関S.S.	(0832)51-1040	751-0852	下関市熊野町2-14-23
島根	山陰ビクター販売サービスセンター (松江・大子担当)			
	島根S.S.	(0852)31-8900	690-0523	松江市学園1-16-39
	出張営業所サービス係 (0853)21-4611 693-0001 出雲市今市町854			
鳥取	浜田営業所サービス係 (0855)221584 697-0023 浜田市長沢町871			
	鳥取営業所サービス係	(0857)23-2151	680-0345	鳥取市千代水1丁目22-1
四国				
香川	高松S.C.	(087)866-2000	760-8057	高松市白村町205-1
徳島	徳島S.C.	(087)822-7037	770-8052	徳島市沖浜2-37
高知	高知S.S.	(088)882-0545	780-8122	高知市高須町4-143
	松山S.C.	(089)823-0372	790-8315	松山市中央1-4-12
愛媛	宇和島S.S.	(0895)20-1018	798-0037	宇和島市坂下津甲407-40
	新居浜S.S.	(0897)67-1030	792-0381	新居浜市松神2-2-25
九州・沖縄				
福岡	福岡S.C.	(092)431-2311	812-0011	福岡市博多区博多駅前4-1-6-1
	久留米S.C.	(0942)39-3435	830-0033	久留米市西町字神浦1-1192
	北九州S.C.	(093)921-3931	820-0065	北九州市小倉北区三萩野2-9-3
佐賀	佐賀S.S.	(0952)28-8735	840-0023	佐賀市本庄町大字袋265-1
	長崎S.C.	(095)882-5522	852-8021	長崎市城山町9-113
大分	佐世保S.S.	(0956)33-5568	857-1166	佐世保市大見町1-467-2
	大分S.S.	(097)543-1422	860-0822	大分市大遠町4-1-2
熊本	熊本S.C.	(096)353-4538	861-4101	熊本市近見町8-1-10
	宮崎S.S.	(0985)24-5400	886-0032	宮崎市森島町3-5-9
鹿児島	延岡S.S.	(0982)35-7077	882-0857	延岡市慈徳町2-4-3
	鹿児島S.C.	(099)237-3572	891-0114	鹿児島市小松原2-23-28
沖縄	沖縄S.C.	(098)898-3631	901-2224	沖縄県宜野湾市真志島1-13-16

●略号について S.C.はサービスセンターの略称です。 0699
S.S.はサービスステーションの略称です。
・所在地、電話番号が変更になる場合がございますので、あらかじめご了承ください。

索引

ページ番号が太字になっているのは[※]の付いたページです。

ボタンについては「各部のなまえ」(20～22ページ)をご覧ください。

- 英字** DSP 105
MyACR 14
MyACR ランプ 18, 20
My ボタン登録 66
- 数字** 0070 電話機ご相談窓口 15
15 連続再ダイヤル 133
184 66, **101**
- あ** アキュムレート録音 120
暗証番号 122
居留守モニター 115
インジケータ部 23
お相手選び機能 142
応答メッセージ 113, 114
お先にコール予約 136, 148
おたすけ操作ガイド 30
音 24
ー相手の声 **40**
ー相手の名前を読み上げる **99**
ーキータッチトーン 130
ー電話番号を読み上げる
..... **80, 81, 82, 84**
ーメニューを読み上げる **35**
ー呼出し音の大きさ **44**
ー呼出し音の種類 **46**
お名前コール **95**
おやすみ番 117
おやすみ番着信 118
音声ガイド 30
音声フルガイド **35**
音声読み上げ機能
..... **80, 81, 82, 84**
オンフックダイヤル **47**
- か** 外線転送 **59**
外線リモコン 123
確認ダイヤル **38**, 135
かんたん留守 116
キータッチトーン 130
逆送話 146
キャッチホン 144
グループ
ーおやすみ番着信 118
ー確認 **84**
ー検索 **81**
ー修正 85
ー登録 **71～75**
警告音 30
公衆電話 **94, 97**
子機を増やす 62
ご指名留守録転送 125
- さ** サービス競合 **94, 97**
再生
ー逆送話 146
ースピードを変える **110**
ー留守番 **110, 123**
ー転送先で用件を再生 128
再ダイヤル 132
再ダイヤルクリア 134
削除
ー再ダイヤルクリア 134
ー着信通知クリア 103
ー電話帳 89
ーメール 140
修正
ー電話帳 85
ーメール 140
充電器 28
新おやすみ番 117
スクランブル機能 12
スピーカーホン **47**
設定
ーおやすみ番着信 118
ーかんたん留守 116
ーキータッチトーン 130
ー着信拒否 **97, 98**
ー通話時間と料金 131
ー転送先 73
ー鳴り分け 74
ー光コール 143
ーFAX 接続時の留守録 121
ー保留メロディー **52**
ーモーニングコール 150
ー優先使用 136
ー優先着信 148
ー呼出し音 **46**
ー留守転送 125
ー留守番 **106, 107**
ー応答メッセージ 114
ー留守ベル回数 **108**, 116
- た** タイムスタンプ 110
ダイヤル回線 29
ダイレクト着信
ー確認 84
ー修正 86
ー登録 **74**
ダイレクト用件再生 110
誰からボイス **99**
誰からメロディー **100**
着信拒否 **97, 98**
着信通知 102
着信通知クリア 103
通話時間、料金 **34**, 131
通話録音 146
停電 13
ディスプレイ→表示窓 23
デジタルスピーカーホン **48**
デジタル留守録 105
データ送信 16
デモモード 29
転送先
ー確認 84
ー修正 85
ー登録 **73, 126**
電池パック 25
電話回線 29
電話コンセント 27
電話帳
ーグループ検索 **81**
ーコピー **78**
ー削除 89
ー修正 85
ー転送 **78**
ー電話をかける **80～83**
ー登録 **71, 73**
ー内容の確認 **84**
ー名前で検索 **82, 83**
電話を受ける **42**
ー相手を確認して受ける
..... **97, 115, 142**

-キャッチホン 144
 -親機で優先して受ける.. 148
 -子機2で優先して受ける
 149
 --スピーカーホン **47**
 -通話中に受ける 144
 -内線通話 **54 ~ 56, 63**
 -ノンタッチスピーカーホン **49**
 電話をかける **38**
 - My ボタン **67**
 - 15連続再ダイヤル 133
 - 184 でかける **101**
 - 折り返し電話をする 102
 - オンフックダイヤル **47**
 - 確認ダイヤル **38, 135**
 - かけ直しをくり返す 133
 - かけ直す 132
 - 子機2で優先してかける
 136
 - 再ダイヤル 132
 - 電話帳からかける **80**
 - 内線通話 **54, 55, 63**
 電話をまわす
 - 外線転送 **59 ~ 61**
 - 保留転送 **57, 58**
 登録
 - My ボタン **66**
 - 指証番号 122
 - グループ **71, 73**
 - ダイレクト着信 **74**
 - 転送先 **73, 126**
 - 電話帳 **71 ~ 75**
 - 鳴り分け **74, 75**
 - ブラックリスト **73, 104**
 時計登録 **36**
 トールサーバー 123
 トーン回線→プッシュホン回線
 29

な

内線通話 **54 ~ 56, 63**
 鳴り分け
 - 確認 84
 - 修正 85 ~ 88
 - 登録 **74, 75**

ナンバー・ディスプレイ **11, 69,**
70, 73 ~ 75, 93 ~ 101, 102 ~ 104
 - カスタマーセンター 11
 - おやすみ番着信 **118**
 - 公衆電話からの相手 **94, 97**
 - 着信拒否 **97, 98**
 - 着信通知 102
 - 着信通知クリア 103
 - 非通知拒否 **98**
 - 非通知でかける **101**
 - ブラックリスト拒否 **98**
 - ブラックリスト登録 **73, 104**
 - 利用する前に **96**
 ノンタッチスピーカーホン **49**
 ノンタッチ充電 25

は 光コール 69, 94, 143
 非通知拒否 **98**
 日付、時刻 **36**
 表示圏外 **97**
 表示窓 23
 プッシュホン回線 29
 プッシュホンサービス 137
 ブラックリスト **73**
 - 確認 84
 - 拒否 **98**
 - 修正 85
 - 登録 **73, 104**
 傍受 12
 ポケベル 126, 139
 保留 **50**
 - 切り替え **52**
 - 転送 **57, 58**
 - メロディー **52**

ま 待受け状態 30
 マルチファンクションボタン
 31 ~ 33
 メッセージカウンター **110**
 メニュー
 - 親機 32
 - 子機 33
 モーニングコール 150
 文字の入力、修正 76, 77

や

優先使用 136
 優先着信 148, 149
 呼出し音
 - 大きさ **44, 45**
 - 種類 **46**
 呼出し切り替え **46**

ら

らくらく電話帳
 **68 ~ 84, 85 ~ 91**
 らくらくメール
 - 削除 140
 - 作成 139
 - 修正 140
 - 送信 140
 リセット 27, 155
 リトライ 127
 ランプ 18, 24
 ルーレットコール→光コール
 69, 94, 143
 留守番
 - 居留守モニター 115
 - 応答メッセージの切り替え 114
 - 自作メッセージの録音 113
 - 音を出さずに留守番 117
 - 外線リモコン 123
 - 外出先 123
 - 解除 **112**
 - 自動で留守番に切り替え 116
 - 設定 **107**
 - 転送 125
 - 転送先で再生 128
 - ある人だけ呼出し音を鳴らす
 118
 - FAXを接続しているとき 121
 - 呼出し音の回数 **108, 116**
 - 用件再生 **110, 111**
 録音
 - 残量を確認 **109**
 - 通話録音 146



この取扱説明書はエコ
 マーク認定の再生紙を
 使用しています。

保証とアフターサービス (必ずお読みください)

保証書(別添)

保証書は、お買い上げの販売店よりお受け取りください。「お買い上げ日・販売店名」等の記入をお確かめのうえ、記載内容をよくお読みの後、大切に保管してください。

保証期間
お買い上げの日から1年間

補修用性能部品の最低保有期間

コードレス留守番電話機の補修用性能部品の最低保有期間は、製造打ち切り後8年です。

補修用性能部品とは、その製品の機能を維持するために必要な部品です。

修理に関するご相談やご不明な点は

修理に関するご相談やご不明な点は、お買い上げの販売店または160、161ページの「ビクターサービス窓口案内」をご覧のうえ最寄りのサービス窓口にお問い合わせください。

修理を依頼されるときは

出張修理

154、155ページの「故障かな?と思ったら」に従ってご調べください。それでも異常のあるときは、使用を中止し、お買い上げの販売店またはビクターサービス窓口にて修理をご依頼ください。

保証期間中は

修理に際しましては保証書をご提示ください。保証書の規定に従って販売店が修理させていただきます。

保証期間が過ぎているときは

修理すれば使用できる場合には、お客様のご要望により修理させていただきます。

ご連絡していただきたい内容

品名	コードレス留守番電話機
型名	TN-FX501/TN-FX502
お買い上げ日	年 月 日
故障の状況	できるだけ具体的に
ご住所	付近の目印等も併せてお知らせください。
お名前	
電話番号	
訪問ご希望日	

修理料金の仕組み

技術料	故障した製品を正常に修復するための料金です。技術者の人件費、技術教育費、測定機器等設備費、一般管理費等が含まれています。
部品代	修理に使用した部品代金です。その他修理に付する部材等を含む場合もあります。
出張料	製品のある場所へ技術者を派遣するための費用です。別途、駐車料金をいただく場合があります。

便利メモ	お買い上げ店名 ☎ () -
------	-----------------

最寄りのビクターサービス窓口	☎ () -
----------------	---------

お客様ご相談センター

東京 ☎(03)5684-9311
〒113-0033 東京都文京区本郷3丁目14番7号 ビクター本郷ビル
大阪 ☎(06)6765-4161
〒543-0028 大阪府天王寺区大橋町10番16号 大阪ビクタービル



日本ビクター株式会社

<http://www.jvc-victor.co.jp/>

オーディオ事業部

〒371-8543 群馬県前橋市大渡町1丁目10番地の1

電話 ダイヤルイン (027) 254-8952